



FİYAT LİSTESİ

2014

[www.emasas.com.tr](http://www.emasas.com.tr)

# ÜRETİMDE GÜVEN VEREN, YARATICI FİKİRLER...



VT4300



VT2050



IF5M



L5K23CPDE

MBZX220S



MBZS220S



ECKR1A



ECKR1D



## ÜRETİMDE DÜNYA KALİTE STANDARTLARI

Eğitim, bilim ve teknoloji alanındaki baş döndürücü gelişmeler her geçen gün hız kesmeden devam ediyor.

1969'dan bu yana sektörde güvenin adresi olan EMAS, sektörün öncülerinden olmanın verdiği sorumlulukla faaliyetlerini geliştirerek, liderlik hedefine emin adımlarla ilerlemektedir.

Çağımızın gerektirdiği tüm inovasyon çalışmalarının altyapısını hazırlayan EMAS, Ar-Ge departmanı ile ürün, kalıp ve otomasyon tasarımlarını UNIGRAPHICS ve Solid Work katı model programları ile hayata geçirmekte, yeni ürünleri ve yaratıcı fikirleri sektöre kazandırmayı hız kesmeden sürdürmektedir.

<b>KUMANDA BUTONLARI VE SİNYAL LAMBALARI</b>	<b>4</b>
<b>KUMANDA KUTULARI</b>	<b>16</b>
<b>PEDALLAR</b>	<b>20</b>
<b>SINIR ŞALTERLER</b>	<b>22</b>
<b>SENSÖRLER</b>	<b>29</b>
<b>ASAL SIVIÇLER</b>	<b>31</b>
<b>PAKO ŞALTERLER</b>	<b>34</b>
<b>ENDÜSTRİYEL TİP FİŞ VE PRİZLER</b>	<b>42</b>
<b>İŞIKLI İKAZLAR</b>	<b>47</b>
<b>MOTOR KORUMA ŞALTERLERİ</b>	<b>50</b>
<b>SEVİYE KONTROL FLATÖRLERİ</b>	<b>52</b>
<b>KONTAKTÖRLER</b>	<b>54</b>
<b>ENDÜSTRİYEL TİP RÖLELER VE SOKETLER</b>	<b>57</b>
<b>ELEKTRONİK RÖLELER</b>	<b>59</b>
<b>GÜVENLİK GRUBU ÜRÜNLERİ</b>	<b>63</b>
<b>VİNÇ GRUBU ÜRÜNLER</b>	<b>66</b>
<b>ASANSÖR GRUBU ÜRÜNLER</b>	<b>68</b>

# Kumanda Butonları ve Sinyal Lambaları



B121B30YY



D200YDK



D200YE30



D101YS30



D200KDK

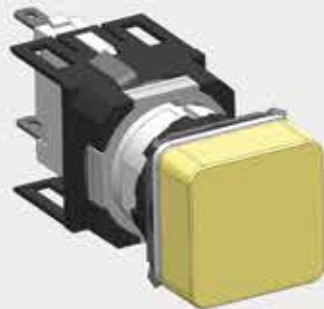

D080KXS



D100DDY



D060DXK

# Kumanda Butonları

## B Serisi Butonlar, 22 mm, IP 50



B100DY



B100FY



B200HK



B102K20KY



B102B20KY



B121B30YY



B100S20

### Düz Kafalı, Yaylı

Ürün Kodu	Kontakt Düzeni	Renk*	Kutu Adedi	Birim Fiyatı (TL)
B100D*	1 NA	Ⓟ Ⓚ Ⓜ Ⓢ Ⓨ ⓗ	10	6,40
B101D*	2 NA	Ⓟ Ⓚ Ⓜ Ⓢ Ⓨ ⓗ	10	9,80
B102D*	1 NA + 1 NK	Ⓟ Ⓚ Ⓜ Ⓢ Ⓨ ⓗ	10	9,80
B200D*	1 NK	Ⓟ Ⓚ Ⓜ Ⓢ Ⓨ ⓗ	10	6,40
B202D*	2 NK	Ⓟ Ⓚ Ⓜ Ⓢ Ⓨ ⓗ	10	9,80

### Kalıcı Kafalı, Yaylı

Ürün Kodu	Kontakt Düzeni	Renk*	Kutu Adedi	Birim Fiyatı (TL)
B100F*	1 NA	Ⓚ Ⓜ Ⓢ Ⓨ ⓗ	10	11,35
B200F*	1 NK	Ⓚ Ⓜ Ⓢ Ⓨ ⓗ	10	11,35

### Çıkık Kafalı, Yaylı

Ürün Kodu	Kontakt Düzeni	Renk*	Kutu Adedi	Birim Fiyatı (TL)
B100H*	1 NA	Ⓟ Ⓚ Ⓜ Ⓢ Ⓨ ⓗ	10	6,60
B101H*	2 NA	Ⓟ Ⓚ Ⓜ Ⓢ Ⓨ ⓗ	10	10,00
B102H*	1 NA + 1 NK	Ⓟ Ⓚ Ⓜ Ⓢ Ⓨ ⓗ	10	10,00
B200H*	1 NK	Ⓟ Ⓚ Ⓜ Ⓢ Ⓨ ⓗ	10	6,60
B202H*	2 NK	Ⓟ Ⓚ Ⓜ Ⓢ Ⓨ ⓗ	10	10,00

### Çiftli, Yaylı

Ürün Kodu	Tip	Kontakt Düzeni	Renk*	Kutu Adedi	Birim Fiyatı (TL)
B102K20KY		1 NA + 1 NK	Ⓟ Ⓚ	8	13,20
B102K21KY	Çıkık Kafalı	1 NA + 1 NK	Ⓟ Ⓚ	8	13,20
B102K20HB		1 NA + 1 NK	Ⓚ Ⓟ	8	13,20
B102K21HB	Çıkık Kafalı	1 NA + 1 NK	Ⓚ Ⓟ	8	13,20

### Büyük Çiftli, Düz Kafalı

Ürün Kodu	Tip	Kontakt Düzeni	Renk*	Kutu Adedi	Birim Fiyatı (TL)
B102B20HB	Düz Kafalı	1 NA + 1 NK	Ⓚ Ⓟ	8	13,20
B102B20KY	Düz Kafalı	1 NA + 1 NK	Ⓟ Ⓚ	8	13,20

### Üçüz Buton Bir Çıkık Kafalı Stop

Ürün Kodu	Tip	Kontakt Düzeni	Renk*	Kutu Adedi	Birim Fiyatı (TL)
B121B30YY	Çıkık Kafalı Stop	1 NA + 1 NK + 1 NA	Ⓟ Ⓚ Ⓟ	8	17,00
B121B30BB	Çıkık Kafalı Stop	1 NA + 1 NK + 1 NA	Ⓚ Ⓟ Ⓚ	8	17,00

### Seçici

Ürün Kodu	Tip	Kontakt Düzeni	Pozisyon	AÇI	Renk*	Kutu Adedi	Birim Fiyatı (TL)
B100S20		1 NA	0-I	↙	●	10	7,70
B100S21	Dönüslü	1 NA	0-I	↘	●	10	7,70
B101S30		2 NA	II-0-I	↙	●	10	11,10
B101S31	Tek Dönüslü	2 NA	II-0-I	↘	●	10	11,10
B101S32	Çift Dönüslü	2 NA	II-0-I	↕	●	10	11,10
B100R20		1 NA	0-I	↙	●	10	7,70
B100R21	Dönüslü	1 NA	0-I	↘	●	10	7,70
B100T20		1 NA	0-I	↙	●	10	7,70
B100T21	Dönüslü	1 NA	0-I	↘	●	10	7,70

Not1: LED'li seçenekler için ortadaki "0" rakamı yerine "12-30VAC/DC" geriliminde 5: Beyaz, 6: Kırmızı, 7: Mavi, 8: Sarı, 9: Yeşil koyunuz. Örnek B160SL20

Not2: LED'li seçenekler için ortadaki "0" rakamı yerine "100-250VAC/DC" geriliminde B: Beyaz, K: Kırmızı, M: Mavi, S: Sarı, Y: Yeşil koyunuz. Örnek B1B0DB

Örnek B1B0DB

Not3: Neon Lamba veya Ba9S LED kullanmak için ortadaki "0" yerine "3" rakamını kullanınız, ampul eklemeyi unutmayınız.



B100SL20Y

## Seçici, Işıklı

Ürün Kodu	Tip	Kontakt Düzeni	Pozisyon	Renk*	Kutu Adedi	Birim Fiyatı (TL)
B100SL20*		1 NA	0-1	●●●●●●	10	7,95
B100SL21*	Dönüştü	1 NA	0-1	●●●●●●	10	7,95
B101SL30*		2 NA	II-0-1	●●●●●●	10	11,35
B101SL31*	Tek Dönüştü	2 NA	II-0-1	●●●●●●	10	11,35
B101SL32*	Çift Dönüştü	2 NA	II-0-1	●●●●●●	10	11,35



B200MK



B100C

## Mandallı Buton ve Mantar Kafa

Ürün Kodu	Tip	Kontakt Düzeni	Pozisyon	Renk*	Kutu Adedi	Birim Fiyatı (TL)
B100C	Mandal Buton	1 NA		●	10	8,05
B200C	Mandal Buton	1 NK		●	10	8,05
B102C	Mandal Buton	1 NA + 1 NK		●	10	11,45
B100M*	Mantar Kafa, Yaylı	1 NA		●●●●●	10	6,60
B200M*	Mantar Kafa, Yaylı	1 NK		●●●●●	10	6,60
B102M*	Mantar Kafa, Yaylı	1 NA + 1 NK		●●●●●	10	10,00

\* (\*) yerine istenen rengin harfi eklenir.



B100AA20

## Anahtarlı

Ürün Kodu	Tip	Kontakt Düzeni	Pozisyon	Renk*	Kutu Adedi	Birim Fiyatı (TL)
B100AA20	Kalıcılı	1 NA	0-1	●	10	22,00
B100AA21	Dönüştü	1 NA	0-1	●	10	22,00
B101AA30	Kalıcılı	1 NA + 1 NK	II-0-1	●	10	25,40
B101AA31	Tek Dönüştü	2 NA	II-0-1	●	10	25,40
B101AA32	Çift Dönüştü	2 NA	II-0-1	●	10	25,40
B102AA20	Kalıcılı	1 NA + 1 NK	0-1	●	10	25,40
B100AC20	Anahtarlı, Çıkar	1 NA	0-1	●	10	22,00
B102AC20	Anahtarlı, Çıkar	1 NA + 1 NK	0-1	●	10	25,40
B102AC30	Anahtarlı, Çıkar	1 NA + 1 NK	II-0-1	●	10	25,40

Not1: LED'li seçenekler için ortadaki "0" rakamı yerine "12-30VAC/DC" geriliminde 5: Beyaz, 6: Kırmızı, 7: Mavi, 8: Sarı, 9: Yeşil koyunuz. Örnek B160SL20

Not2: LED'li seçenekler için ortadaki "0" rakamı yerine "100-250VAC/DC" geriliminde B: Beyaz, K: Kırmızı, M: Mavi, S: Sarı, Y: Yeşil koyunuz. Örnek B1B0DB

Not3: Neon Lamba veya Ba9S LED kullanmak için ortadaki "0" yerine "3" rakamını kullanınız, ampul eklemeyi unutmayınız.



B200E30



B200E-E

## B Serisi Acil Stop

Ürün Kodu	Tip	Kontakt Düzeni	Çap (mm)	Renk*	Kutu Adedi	Birim Fiyatı (TL)
B200E30	Silindirik	1 NK	30	●	10	11,00
B102E30	Silindirik	1 NA + 1 NK	30	●	10	14,40
B200E		1 NK	40	●	10	11,00
B200E-E	Etiketli	1 NK	40	●	10	11,00
B102E		1 NA + 1 NK	40	●	10	14,40
B200E60		1 NK	60	●	5	11,00
B102E60		1 NA + 1 NK	60	●	5	14,40



BPR01K

## Potansiyometre (1,5W@70°C IP65)

Ürün Kodu	Özellik	Renk*	Kutu Adedi	Birim Fiyatı (TL)
BPR01K	1 kΩ (Seramik, Telli)	●	10	31,15
BPR05K	5 kΩ (Seramik, Telli)	●	10	31,15
BPR10K	10 kΩ (Seramik, Telli)	●	10	31,15



B3



B1

## B Serisi Yedekleri

Ürün Kodu	Tip	Özellik	Pozisyon	Renk*	Kutu Adedi	Birim Fiyatı (TL)
B1	Kontakt Blok	1 NA		●	20	3,40
B2	Kontakt Blok	1 NK		●	20	3,40
B3	Kontakt Blok	Işık Kontakt Blok		●	20	3,10



B080XS



BDH



BDAA20



BDS20



BDK20KY



BDSL20Y



BDE60



BDC



BK



BDMH



BEBK20



BEB



LED220K



LED24S



B-PROT

**B Serisi Kontakt Bloklı Sinyal Lambaları**

Ürün Kodu	Buton Serisi	Işık	Nominal Gerilim	Renk*	Kutu Adedi	Birim Fiyatı (TL)
B030X*	B tipi buton	Ba9S Duyulu		B K M S Y	10	5,75
B050XB	B tipi buton	LED	12 - 30V AC/DC	●	10	9,70
B060XK	B tipi buton	LED	12 - 30V AC/DC	●	10	8,85
B070XM	B tipi buton	LED	12 - 30V AC/DC	●	10	9,25
B080XS	B tipi buton	LED	12 - 30V AC/DC	●	10	9,70
B090XY	B tipi buton	LED	12 - 30V AC/DC	●	10	9,70
BOB0XB	B tipi buton	LED	100-230V AC	●	10	13,90
BOK0XK	B tipi buton	LED	100-230V AC	●	10	12,45
BOM0XM	B tipi buton	LED	100-230V AC	●	10	12,90
BOS0XS	B tipi buton	LED	100-230V AC	●	10	13,90
BOY0XY	B tipi buton	LED	100-230V AC	●	10	13,90

Not: B030X\* fiyatı lamba hariç fiyatıdır. Lamba fiyatı Sayfa 7'de Ba9s duylulu LED'lerden seçilmelidir.

(\* ) yerine istenen rengin harfi eklenir.

**B Serisi Yedekleri**

Ürün Kodu	Tip	Özellik	Pozisyon	Renk	Kutu Adedi	Birim Fiyatı (TL)
BD*	Buton	Düz		B K M S Y H	20	2,45
BH*	Buton	Çıkık Kafalı		B K M S Y H	20	2,65
BDM*	Buton	Mantar		B K M S Y H	20	2,65
BDS20	Buton	Seçici	0-1	●	20	3,75
BDS21	Buton	Seçici	0-1	●	20	3,75
BDS30	Buton	Seçici	II-0-1	●	20	3,75
BDAC20	Buton	Anahtarlı, Kalıcı	0-1	●	1	18,05
BDAA20	Buton	Anahtarlı, Kalıcılı	0-1	●	1	18,05
BDAC30	Buton	Anahtarlı, Kalıcılı	II-0-1	●	1	18,05
BDAA30	Buton	Anahtarlı, Kalıcılı	II-0-1	●	1	18,05
BDSL20*	Buton	Işıkli Seçici	0-1	B K M S Y H	20	4,00
BDSL30*	Buton	Işıkli Seçici	II-0-1	B K M S Y H	20	4,00
BDB20KY	Buton	Çiftli		● ●	8	5,85
BDB30YY	Buton	Çiftli Stoplu		● ●	8	9,65
BDK20KY	Buton	Çiftli		● ●	8	5,85
BDK21KY	Buton	Çiftli, Çıkık Kafalı		● ●	8	5,85
BDK20HB	Buton	Çiftli		● ●	8	5,85
BDK21HB	Buton	Çiftli, Çıkık Kafalı		● ●	8	5,85
BDC	Buton	Mandallı		●	20	4,10
BDE	Buton	Acil Stop Mantar, 40 mm		●	10	7,05
BDE-E	Buton	Acil Stop Mantar, 40 mm, Etiketli		●	10	7,05
BDE30	Buton	Acil Stop Silindirik, 30 mm		●	20	7,05
BDE60	Buton	Acil Stop Mantar, 60 mm		●	5	7,05
TIPASOM	Kör Tapa				20	1,55
BX*	Sinyal Kafa Grubu	Kombine		B K M S Y H	20	2,10
B5	LED'li Sinyal Blok	12-30V AC/DC		●	20	7,05
B6	LED'li Sinyal Blok	12-30V AC/DC		●	20	6,20
B7	LED'li Sinyal Blok	12-30V AC/DC		●	20	6,60
B8	LED'li Sinyal Blok	12-30V AC/DC		●	20	7,05
B9	LED'li Sinyal Blok	12-30V AC/DC		●	20	7,05
BB	LED'li Sinyal Blok	100-230V AC		●	20	11,25
BK	LED'li Sinyal Blok	100-230V AC		●	20	9,80
BM	LED'li Sinyal Blok	100-230V AC		●	20	10,25
BS	LED'li Sinyal Blok	100-230V AC		●	20	11,25
BY	LED'li Sinyal Blok	100-230V AC		●	20	11,25
BB-4	LED'li Sinyal Blok	110V AC/DC		●	20	11,25
BK-4	LED'li Sinyal Blok	110V AC/DC		●	20	9,80
BM-4	LED'li Sinyal Blok	110V AC/DC		●	20	10,25
BS-4	LED'li Sinyal Blok	110V AC/DC		●	20	11,25
BY-4	LED'li Sinyal Blok	110V AC/DC		●	20	11,25
BA	Adaptör				100	0,55
BEB	Etanj Başlık	Tekli Butonlar İçin			20	2,50
BEBK20	Etanj Başlık	İkiz Butonlar İçin			20	3,30
BEBK21	Etanj Başlık	Çıkık Kafalı İkiz Butonlar İçin			20	3,30
LED24*	Ba9S Duyulu LED	24 VDC /AC		B K M S Y	50	1,70
LED220*	Ba9S Duyulu LED	220V AC		B K M S Y	50	2,30
B-Buton Orta Kontakt Blok Aktivatör					50	0,65
B-Seçici Orta Kontakt Blok Aktivatör					50	0,65

(\* ) yerine istenen rengin harfi eklenir.

## CP Serisi Plastik Gövdeli Butonlar, 22 mm, IP 65



CP100DY



CP200DK



CP102K20KY



CP305DY



CP100S20



CP200EA30



CP200EP



CP100AA20



CP707DJ40



CP060XK

### Düz Kafalı, Yaylı

Ürün Kodu	Tip	Kontakt Düzeni	Renk	Kutu Adedi	Birim Fiyatı (TL)
CP100D*		1 NA	B K M S Y H	10	7,60
CP101D*		2 NA	B K M S Y H	10	10,50
CP102D*		1 NA + 1 NK	B K M S Y H	10	10,50
CP200D*		1 NK	B K M S Y H	10	7,60
CP202D*		2 NK	B K M S Y H	10	10,50
CP303D*		2 NA + 2 NA	B K M S Y H	5	19,50
CP305D*		2 NA + 2 NK	B K M S Y H	5	19,50
CP102K20KY	Çiftli	1 NA + 1 NK	Red/Green	8	13,00
CP102K20HB	Çiftli	1 NA + 1 NK	Black/White	8	13,00
CP102K21KY	Çiftli Çıkık Kafa	1 NA + 1 NK	Red/Green	8	13,00
CP102K21HB	Çiftli Çıkık Kafa	1 NA + 1 NK	Black/White	8	13,00
CP200MK	Mantar	1 NK	Red	10	9,90

### Seçici

Ürün Kodu	Tip	Kontakt Düzeni	Pozisyon	Renk	Kutu Adedi	Birim Fiyatı (TL)
CP100S20		1 NA	0-1 ↓	Black	10	8,70
CP100S21	Dönüşlü	1 NA	0-1 ↓	Black	10	8,70
CP101S30		2 NA	II-0-1 ↓	Black	10	11,60
CP101S31	Tek Dönüşlü	2 NA	II-0-1 ↓	Black	10	11,60
CP101S32	Çift Dönüşlü	2 NA	II-0-1 ↓	Black	10	11,60
CP303S30		2 NA + 2 NA	II-0-1 ↓	Black	5	20,60
CP305S30		2 NA + 2 NK	II-0-1 ↓	Black	5	20,60

### Şoklu Tip Acil Stop

Ürün Kodu	Tip	Kontakt Düzeni	Çap (mm)	Renk	Kutu Adedi	Birim Fiyatı (TL)
CP200E30	Çevirmeli	1 NK	30	Red	10	11,00
CP200ES30	Sinyalli	1 NK	30	Red	10	11,50
CP200EA30	Anahtarlı	1 NK	30	Red	10	21,50
CP200ECN30	Çekmeli	1 NK	30	Red	10	11,00
CP200ECS30	Sinyalli, Çekmeli	1 NK	30	Red	10	11,50
CP200E	Çevirmeli	1 NK	40	Red	10	11,00
CP200EP	Pencereli	1 NK	40	Red	10	13,30

### Anahtarlı

Ürün Kodu	Tip	Kontakt Düzeni	Pozisyon	Renk	Kutu Adedi	Birim Fiyatı (TL)
CP100AA20	Kalıcılı	1 NA	0-1 ↓	Black	10	20,50
CP101AA21	Dönüşlü	1 NA	0-1 ↓	Black	10	23,40
CP101AA31	Tek Dönüşlü	2 NA	II-0-1 ↓	Black	10	23,40
CP101AA32	Çift Dönüşlü	2 NA	II-0-1 ↓	Black	10	23,40
CP102AA30	Kalıcılı	1 NA + 1 NK	II-0-1 ↓	Black	10	23,40
CP100AC20	Kalıcılı	1 NA	0-1 ↓	Black	10	20,50
CP102AC30	Kalıcılı	1 NA + 1 NK	II-0-1 ↓	Black	10	23,40

### Joystick

Ürün Kodu	Tip	Pozisyon	Renk	Kutu Adedi	Birim Fiyatı (TL)
CP101DJ20	Kalıcılı	2 Yönlü	Black	1	16,30
CP101DJ21	Dönüşlü	2 Yönlü	Black	1	16,30
CP707DJ40	Kalıcılı	4 Yönlü	Black	1	25,00
CP707DJ41	Dönüşlü	4 Yönlü	Black	1	25,00

### CP Serisi Kontakt Bloklı Sinyal Lambaları

Ürün Kodu	Buton Serisi	Işık	Nominal Gerilim	Renk	Kutu Adedi	Birim Fiyatı (TL)
CP050XB	CP tipi buton	LED	12 - 30V AC/DC	White	10	10,30
CP060XK	CP tipi buton	LED	12 - 30V AC/DC	Red	10	9,50
CP070XM	CP tipi buton	LED	12 - 30V AC/DC	Blue	10	10,00
CP080XS	CP tipi buton	LED	12 - 30V AC/DC	Yellow	10	10,30
CP090XY	CP tipi buton	LED	12 - 30V AC/DC	Green	10	10,30
CP0B0XB	CP tipi buton	LED	100-230V AC	White	10	14,05
CP0K0XK	CP tipi buton	LED	100-230V AC	Red	10	13,20
CP0M0XM	CP tipi buton	LED	100-230V AC	Blue	10	13,70
CP0S0XS	CP tipi buton	LED	100-230V AC	Yellow	10	14,05
CP0Y0XY	CP tipi buton	LED	100-230V AC	Green	10	14,05



## CM Serisi Metal Gövdeli Butonlar, 22 mm, IP 65



CM100DY



CM200DK



CM102K20KY



CM200E

### Düz Kafalı, Yaylı

Ürün Kodu	Tip	Kontakt Düzeni	Renk	Kutu Adedi	Birim Fiyatı (TL)
CM100D*		1 NA	B K M S Y H	10	9,45
CM101D*		2 NA	B K M S Y H	10	12,35
CM102D*		1 NA + 1 NK	B K M S Y H	10	12,35
CM200D*		1 NK	B K M S Y H	10	9,45
CM202D*		2 NK	B K M S Y H	10	12,35
CM305D*		2 NA + 2 NK	B K M S Y H	5	21,35
CM102K20KY		1 NA + 1 NK	Red Green	8	16,80
CM102K20HB		1 NA + 1 NK	Black White	8	16,80
CM102K21KY	Çıkık Kafa	1 NA + 1 NK	Red Green	8	16,80
CM102K21HB	Çıkık Kafa	1 NA + 1 NK	Black White	8	16,80
CM200E	Acil Stop	1 NK	Red	10	13,75
CM200M*	Mantar	1 NK	K Y	10	13,00

\* (\*) yerine istenen rengin harfi eklenir. Örnek CM100DY.

### Seçici



CM100S20

Ürün Kodu	Tip	Kontakt Düzeni	Pozisyon	Renk	Kutu Adedi	Birim Fiyatı (TL)
CM100S20		1 NA	0-1	Black	10	12,30
CM100S21	Dönüslü	1 NA	0-1	Black	10	12,30
CM101S30		2 NA	II-0-1	Black	10	15,20
CM101S31	Tek Dönüslü	2 NA	II-0-1	Black	10	15,20
CM101S32	Çift Dönüslü	2 NA	II-0-1	Black	10	15,20
CM303S30		2 NA + 2 NA	II-0-1	Black	10	24,20

Not: LED'li seçenekler için ortadaki "0" rakamı yerine "12-30VAC/DC" geriliminde 5: Beyaz, 6: Kırmızı, 7: Mavi, 8: Sarı, 9: Yeşil koyunuz. Örnek CM160S20.

LED'li seçenekler için ortadaki "0" rakamı yerine "100-250VAC/DC" geriliminde B: Beyaz, K: Kırmızı, M: Mavi, S: Sarı, Y: Yeşil koyunuz. Örnek CM1B0DB.

### Anahtarlı



CM100AA20

Ürün Kodu	Tip	Kontakt Düzeni	Pozisyon	Renk	Kutu Adedi	Birim Fiyatı (TL)
CM100AA20	Kalıcılı	1 NA	0-1	Black	10	26,80
CM100AA21	Dönüslü	1 NA	0-1	Black	10	26,80
CM101AA31	Tek Dönüslü	2 NA	II-0-1	Black	10	29,70
CM101AA32	Çift Dönüslü	2 NA	II-0-1	Black	10	29,70
CM102AA20	Kalıcılı	1 NA + 1 NK	0-1	Black	10	29,70
CM102AA30	Kalıcılı	1 NA + 1 NK	II-0-1	Black	10	29,70
CM100AC20	Kalıcılı	1 NA	0-1	Black	10	26,80
CM102AC20	Kalıcılı	1 NA + 1 NK	0-1	Black	10	29,70
CM102AC30	Kalıcılı	1 NA + 1 NK	II-0-1	Black	10	29,70

### Joystick



CM707DJ40

Ürün Kodu	Tip	Pozisyon	Renk	Kutu Adedi	Birim Fiyatı (TL)
CM101DJ20	Kalıcılı	2 Yönlü	Black	1	23,50
CM101DJ21	Dönüslü	2 Yönlü	Black	1	23,50
CM707DJ40	Kalıcılı	4 Yönlü	Black	1	31,60
CM707DJ41	Dönüslü	4 Yönlü	Black	1	31,60

### C Serisi Kontakt Bloklı Sinyal Lambaları



CM090XY

Ürün Kodu	Buton Serisi	Işık	Nominal Gerilim	Renk	Kutu Adedi	Birim Fiyatı (TL)
CM050XB	CM tipi buton	LED	12 - 30V AC/DC	White	10	11,70
CM060XK	CM tipi buton	LED	12 - 30V AC/DC	Red	10	10,90
CM070XM	CM tipi buton	LED	12 - 30V AC/DC	Blue	10	11,40
CM080XS	CM tipi buton	LED	12 - 30V AC/DC	Yellow	10	11,70
CM090XY	CM tipi buton	LED	12 - 30V AC/DC	Green	10	11,70
CM0B0XB	CM tipi buton	LED	100-230V AC	White	10	15,45
CM0K0XK	CM tipi buton	LED	100-230V AC	Red	10	14,60
CM0M0XM	CM tipi buton	LED	100-230V AC	Blue	10	15,10
CM0S0XS	CM tipi buton	LED	100-230V AC	Yellow	10	15,45
CM0Y0XY	CM tipi buton	LED	100-230V AC	Green	10	15,45

## CP/CM Serisi Yedekleri



Ürün Kodu	Tip	Özellik	Renk	Kutu Adedi	Birim Fiyatı (TL)
C1	Kontak Blok	1 NA	●	20	2,90
C2	Kontak Blok	1 NK	●	20	2,90
C1AU	Altın Kaplamalı Kontak Blok	1 NA	●	20	4,40
C2AU	Altın Kaplamalı Kontak Blok	1 NK	●	20	4,40
C12	Joystik Kontak Blok	1 NA + 1 NK	●	20	5,50
C3BK	Kontak Blok -	1 NA	●	20	3,10
C4BK	B Buton Kutuluk	1 NK	●	20	3,10
C3CK	Kontak Blok -	1 NA	●	20	3,10
C4CK	C Buton Kutuluk	1 NK	●	20	3,10
CPD*	Buton - Plastik	Düz IP65	B K M S Y H	50	3,30
CPDS20	Seçici - Plastik	Seçici IP65	●	50	4,40
CPDS30	Seçici - Plastik	Seçici IP65	●	50	4,40
CPX*	Sinyal Kafası - Plastik		B K M S Y	50	1,90
CPDE30	Acil Stop Kafası Plastik	IP65 - Çevirmeli	●	50	6,70
CPDEA30	Acil Stop Kafası Plastik	IP65 - Anahtarlı	●	50	17,20
CPDECN30	Acil Stop Kafası Plastik	IP65 - Çekmeli	●	50	6,70
CPDES30	Acil Stop Kafası Plastik	IP65 - Sinyalli	●	50	7,20
CMD*	Düğme - Metal	Düz IP65	B K M S Y H	50	5,15
CMDS20	Seçici - Metal	Seçici IP65	●	50	8,00
CMDS30	Seçici - Metal		●	50	8,00
CMX*	Sinyal Kafası - Metal		B K M S Y	50	3,30

\* (\*) yerine istenen rengin harfi eklenir. Örnek CMXY.

## Butonluk / Kutuluk



Ürün Kodu	Tip	Özellik	Renk	Kutu Adedi	Birim Fiyatı (TL)
CB5 / CK5	LED'li Sinyal Blok	12-30V AC/DC	○	20	7,00
CB6 / CK6	LED'li Sinyal Blok	12-30V AC/DC	●	20	6,20
CB7 / CK7	LED'li Sinyal Blok	12-30V AC/DC	●	20	6,70
CB8 / CK8	LED'li Sinyal Blok	12-30V AC/DC	●	20	7,00
CB9 / CK9	LED'li Sinyal Blok	12-30V AC/DC	●	20	7,00
CBB / CKB	LED'li Sinyal Blok	100-230V AC	○	20	10,75
CBK / CKK	LED'li Sinyal Blok	100-230V AC	●	20	9,90
CBM / CKM	LED'li Sinyal Blok	100-230V AC	●	20	10,40
CBS / CKS	LED'li Sinyal Blok	100-230V AC	●	20	10,75
CBY / CKY	LED'li Sinyal Blok	100-230V AC	●	20	10,75
CBB-4 / CKB-4	LED'li Sinyal Blok	110V AC/DC	○	20	10,75
CBK-4 / CKK-4	LED'li Sinyal Blok	110V AC/DC	●	20	9,90
CBM-4 / CKM-4	LED'li Sinyal Blok	110V AC/DC	●	20	10,40
CBS-4 / CKS-4	LED'li Sinyal Blok	110V AC/DC	●	20	10,75
CBY-4 / CKY-4	LED'li Sinyal Blok	110V AC/DC	●	20	10,75
CA	Adaptör			20	1,40
CEA	Ek Adaptör			10	1,60
CMB	CM Montaj Bileziği			20	1,95

## Özel Tampon Baskılı Butonlar (Işıksız Mat Yüzeyle)

ÜRÜN KODU	BASKI	ÜRÜN KODU	BASKI	ÜRÜN KODU	BASKI	ÜRÜN KODU	BASKI	FİYAT
B102K20KY-10	I-O	B101K20YY-12	I-II	B101K20YY-OK	Oklu	B102K20HB-10	I-O	14,20
CP102K20KY-10	I-O	CP101K20YY-12	I-II	CP101K20YY-OK	Oklu	CP102K20HB-10	I-O	14,00
CM102K20KY-10	I-O	CM101K20YY-12	I-II	CM101K20YY-OK	Oklu	CM102K20HB-10	I-O	17,80
B100DY-OD	Dikey Oklu	B100DY-OY	Yatay Oklu	B100DH-OD	Dikey Oklu	B100DH-OY	Yatay Oklu	6,90
CP100DY-OD	Dikey Oklu	CP100DY-OY	Yatay Oklu	CP100DH-OD	Dikey Oklu	CP100DH-OY	Yatay Oklu	8,10
CM100DY-OD	Dikey Oklu	CM100DY-OY	Yatay Oklu	CM100DH-OD	Dikey Oklu	CM100DH-OY	Yatay Oklu	9,95
MB100DY-OD	Dikey Oklu	MB100DY-OY	Yatay Oklu	MB100DH-OD	Dikey Oklu	MB100DH-OY	Yatay Oklu	7,75
B100DY-1	Zil	B100DY-2	Lamba	B100DB-1	Zil	B100DB-2	Lamba	6,90
CP100DY-1	Zil	CP100DY-2	Lamba	CP100DB-1	Zil	CP100DB-2	Lamba	8,10
CM100DY-1	Zil	CM100DY-2	Lamba	CM100DB-1	Zil	CM100DB-2	Lamba	9,95
MB100DY-1	Zil	MB100DY-2	Lamba	MB100DB-1	Zil	MB100DB-2	Lamba	7,75

Not: Minimum Sipariş miktarı 50 Adettir.

## B ve C Serisi Butonlar için Aksesuarlar



B-ROZET18



B-ROZET08



B-MUHAFAZA



BET60P



B-PUL

Ürün Kodu	Tip	Özellik	Pozisyon	Kutu Adedi	Birim Fiyatı (TL)
B-ROZET08	Rozet	8 mm.		100	0,50
B-ROZET18	Rozet	18 mm.		100	0,50
B-ÇİFTLİROZET18	Çiftli Rozet	18 mm.		100	0,50
BET08	Etiket	8 mm. Boş		100	0,28
BET18	Etiket	18 mm. Boş		100	0,28
BET18 YAZILI	Etiket	18 mm. Boş		100	0,45
BET08-START	Etiket	8 mm. Start		100	0,45
BET08-STOP	Etiket	8 mm. Stop		100	0,45
BET08-01	Etiket	8 mm.	0-1	100	0,45
BET08-010K	Etiket	8 mm.	0-1	100	0,45
BET08-201	Etiket	8 mm.	II-0-1	100	0,45
BET08-2010K	Etiket	8 mm.	II-0-1	100	0,45
BET08-2010K2	Etiket	8 mm.	II-0-1	10	0,45
BET60P	Etiket, Plastik	60 mm. Acil Stop		10	4,85
BET90P	Etiket, Plastik	90 mm. Acil Stop		10	8,05
BET60A	Etiket, Alüminyum	60 mm. Acil Stop		2	2,95
BET90A	Etiket, Alüminyum	90 mm. Acil Stop		2	4,65
B-MUHAFAZA	Emniyet Koruma	Darbe Muhafaza		20	1,20
B-PUL	Pul	Buton Sıkıştırma		100	0,50
TİPASOM	Kör Tapa			20	1,55
BEB	Etanj Başlık	Tekli Butonlar İçin		20	2,50
BEBK20	Etanj Başlık	İkiz Butonlar İçin		20	3,30
BEBK21	Etanj Başlık	Çıkık Kafalı İkiz Butonlar İçin		20	3,30
B-PROT	B Buton Koruma			50	0,50

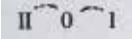

BET08-2010K2

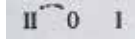

BET08-2010K



BET08

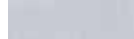

BET18



BET08-START

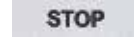

BET08-STOP

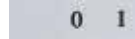

BET08-01

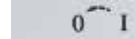

BET08-010K

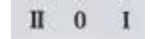

BET08-201

## D Serisi Butonlar, 16 mm

### Dikdörtgen, Yaıllı



D100DDY

Ürün Kodu	Kontakt Düzeni	Renk*	Kutu Adedi	Birim Fiyatı (TL)
D100DD*	1 NA	B K M S Y H	10	7,10
D101DD*	2 NA	B K M S Y H	10	9,85
D102DD*	1 NA + 1 NK	B K M S Y H	10	9,85
D200DD*	1 NK	B K M S Y H	10	7,10
D202DD*	2 NK	B K M S Y H	10	9,85



D200KDK

Ürün Kodu	Kontakt Düzeni	Renk*	Kutu Adedi	Birim Fiyatı (TL)
D100KD*	1 NA	B K M S Y H	10	7,10
D101KD*	2 NA	B K M S Y H	10	9,85
D102KD*	1 NA + 1 NK	B K M S Y H	10	9,85
D200KD*	1 NK	B K M S Y H	10	7,10
D202KD*	2 NK	B K M S Y H	10	9,85



D200YDK

Ürün Kodu	Kontakt Düzeni	Renk*	Kutu Adedi	Birim Fiyatı (TL)
D100YD*	1 NA	B K M S Y H	10	7,10
D101YD*	2 NA	B K M S Y H	10	9,85
D102YD*	1 NA + 1 NK	B K M S Y H	10	9,85
D200YD*	1 NK	B K M S Y H	10	7,10
D202YD*	2 NK	B K M S Y H	10	9,85

Not1: LED'li seçenekler için ortadaki "0" rakamı yerine "24V AC/DC" geriliminde 5: Beyaz, 6: Kırmızı, 7: Mavi, 8: Sarı, 9: Yeşil koyunuz.  
Örnek D190DDY



## Yeni Yuvarlak, Seçici

Ürün Kodu	Tip	Kontakt Düzeni	Pozisyon	Renk	Kutu Adedi	Birim Fiyatı (TL)
D100YS20		1 NA	0-1	●	10	7,70
D100YS21	Dönüslü	1 NA	0-1	●	10	7,70
D101YS30		2 NA	II-0-I	●	10	10,45
D101YS31	Tek Dönüslü	2 NA	II-0-I	●	10	10,45
D101YS32	Çift Dönüslü	2 NA	II-0-I	●	10	10,45



## Yeni Mantar Kafalı, Yaylı

Ürün Kodu	Kontakt Düzeni	Renk*	Kutu Adedi	Birim Fiyatı (TL)
D100YM30*	1 NA	B K M S Y H	10	7,30
D102YM30*	1 NA + 1 NK	B K M S Y H	10	10,05
D200YM30*	1 NK	B K M S Y H	10	7,30

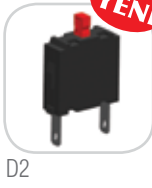

## Yeni Şoklu Tip Acil Stop

Ürün Kodu	Kontakt Düzeni	Renk*	Kutu Adedi	Birim Fiyatı (TL)
D100YE30K	1 NA	●	10	9,35
D102YE30K	1 NA + 1 NK	●	10	12,10
D200YE30K	1 NK	●	10	9,35

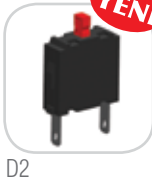

## Yeni D Serisi Yedekleri

Ürün Kodu	Kontakt Düzeni	Renk*	Kutu Adedi	Birim Fiyatı (TL)
D1	1 NA		10	2,75
D2	1 NK		10	2,75
D5**	-	○	10	5,10
D6**	-	●	10	5,10
D7**	-	●	10	5,10
D8**	-	●	10	5,10
D9**	-	●	10	5,10
DA	Buton Adaptörü		10	1,00

\* (\*\*\*) 24V AC/DC LED özellikli.



## Yeni D Serisi 16 mm Adaptörlü Sinyal Lambaları

Ürün Kodu	Buton Serisi	Işık	Nominal Gerilim	Renk	Kutu Adedi	Birim Fiyatı (TL)
D050DXB	D tipi dikdörtgen buton	LED	24V AC/DC	○	10	6,90
D060DXK	D tipi dikdörtgen buton	LED	24V AC/DC	●	10	6,90
D070DXM	D tipi dikdörtgen buton	LED	24V AC/DC	●	10	6,90
D080DXS	D tipi dikdörtgen buton	LED	24V AC/DC	●	10	6,90
D090DXY	D tipi dikdörtgen buton	LED	24V AC/DC	●	10	6,90
D050KXB	D tipi kare buton	LED	24V AC/DC	○	10	6,90
D060KXK	D tipi kare buton	LED	24V AC/DC	●	10	6,90
D070KXM	D tipi kare buton	LED	24V AC/DC	●	10	6,90
D080KXS	D tipi kare buton	LED	24V AC/DC	●	10	6,90
D090KXY	D tipi kare buton	LED	24V AC/DC	●	10	6,90
D050YXB	D tipi yuvarlak buton	LED	24V AC/DC	○	10	6,90
D060YXK	D tipi yuvarlak buton	LED	24V AC/DC	●	10	6,90
D070YXM	D tipi yuvarlak buton	LED	24V AC/DC	●	10	6,90
D080YXS	D tipi yuvarlak buton	LED	24V AC/DC	●	10	6,90
D090YXY	D tipi yuvarlak buton	LED	24V AC/DC	●	10	6,90



## KB Serisi Butonlar, 22 mm, IP 40



KB34DY



KB14RS-0

Düz Kafalı, Yaylı						
Ürün Kodu	Tip	Kontakt Düzeni	Renk	Kutu Adedi	Birim Fiyatı (TL)	
KB12D*		1 NK	B K M S Y	10	7,40	
KB34D*		1 NA	B K M S Y	10	7,40	
KB14D*		1 NK + 1 NA	B K M S Y	10	9,40	
KB12R*	Etanjlı	1 NK	B K M S Y	10	7,35	
KB34R*	Etanjlı	1 NA	B K M S Y	10	7,35	
KB14R*	Etanjlı	1 NK + 1 NA	B K M S Y	10	9,35	
KB14R*-0	Etanjlı, Oklu	1 NK + 1 NA	B K M S Y	10	9,80	
KB34R*-0	Etanjlı, Oklu	1 NA	B K M S Y	10	7,80	
KB12R*-0	Etanjlı, Oklu	1 NK	B K M S Y	10	7,80	



KB34S2

Seçici				
Ürün Kodu	Kontakt Düzeni	Renk	Kutu Adedi	Birim Fiyatı (TL)
KB34S2	1 NA	●	10	10,90
KB14S2	1 NA + 1 NK	●	10	12,90



KB12C

Mandallı				
Ürün Kodu	Kontakt Düzeni	Renk	Kutu Adedi	Birim Fiyatı (TL)
KB12C	1 NK	●	10	10,85
KB34C	1 NA	●	10	10,85
KB14C	1 NA + 1 NK	●	10	12,85



KB14A2

Anahtarlı				
Ürün Kodu	Kontakt Düzeni	Renk	Kutu Adedi	Birim Fiyatı (TL)
KB14A2	1 NA + 1 NK	●	10	28,80



KB12MK

Mantar Kafalı				
Ürün Kodu	Kontakt Düzeni	Renk	Kutu Adedi	Birim Fiyatı (TL)
KB12MK	1 NK	●	10	9,40
KB34M*	1 NA	K Y	10	9,40
KB14M*	1 NA + 1 NK	K Y	10	11,40



KB12E

Acil Stop				
Ürün Kodu	Kontakt Düzeni	Renk	Kutu Adedi	Birim Fiyatı (TL)
KB12E	1 NK	●	10	14,00
KB14E	1 NA + 1 NK	●	10	16,00



KB12

KB Serisi Buton Yedekleri					
Ürün Kodu	Tip	Kontakt Düzeni	Renk	Kutu Adedi	Birim Fiyatı (TL)
KB12	Kontakt Blok	1 NK		100	4,00
KB34B	Kontakt Blok	1 NA		100	4,00
KB14B	Kontakt Blok, Çift Devre, Butonluk	1 NA + 1 NK		100	6,00
KB14K	Kontakt Blok, Çift Devre, Kutuluk	1 NA + 1 NK		100	6,00
D*	Buton		B K M S Y	100	3,40

\* (\*) yerine istenen rengin harfi eklenir.

## MB Serisi Monoblok Butonlar, 22 mm, IP 40



MB102DM



MB100DY

### Düz Kafalı, Yaylı

Ürün Kodu	Kontakt Düzeni	Renk	Kutu Adedi	Birim Fiyatı (TL)
MB100D*	1 NA	B K M S Y H	10	5,20
MB102D*	1 NA + 1 NK	B K M S Y H	10	7,20
MB200D*	1 NK	B K M S Y H	10	5,20
MB101D*	2 NA	B K M S Y H	10	7,20
MB202D*	2 NK	B K M S Y H	10	7,20



MB200E



MB100S20

### Kalçılı Kafalı

YENİ

Ürün Kodu	Kontakt Düzeni	Renk	Kutu Adedi	Birim Fiyatı (TL)
MB100F*	1 NA	K M S Y H	10	6,60
MB200F*	1 NK	K M S Y H	10	6,60
MB101F*	2 NA	K M S Y H	10	8,60
MB102F*	1 NA + 1 NK	K M S Y H	10	8,60

### Seçici

Ürün Kodu	Tip	Kontakt Düzeni	Pozisyon	Renk	Kutu Adedi	Birim Fiyatı (TL)
MB100S20		1 NA	0-1	●	10	6,25
MB100S21	Dönüslü	1 NA	0-1	●	10	6,25
MB101S30		2 NA	II-0-I	●	10	8,25
MB101S32	Çift Dönüslü	2 NA	II-0-I	●	10	8,25

### Acil Stop

Ürün Kodu	Kontakt Düzeni	Çap	Renk	Kutu Adedi	Birim Fiyatı (TL)
MB200E	1 NK	40	●	10	9,00



MB200MK

### Mantar

Ürün Kodu	Kontakt Düzeni	Renk	Kutu Adedi	Birim Fiyatı (TL)
MB100M*	1 NA	Y K	10	7,50
MB101M*	2 NA	Y K	10	9,50
MB102M*	1 NA + 1 NK	Y K	10	9,50
MB200M*	1 NK	Y K	10	7,50
MB202M*	2 NK	Y K	10	9,50



MBSD024Y



MBSP220Y

### Monoblok Sinyal Lambaları (LED'li)

Ürün Kodu	Özellik	Nominal Gerilim	Renk	Kutu Adedi	Birim Fiyatı (TL)
MBSD024*	Düz Cam	24V AC/DC	B K M S Y	10	5,00
MBSD220*	Düz Cam	220V AC	B K M S Y	10	5,00
MBSP024*	Petekli Cam	24V AC/DC	B K M S Y	10	5,00
MBSP220*	Petekli Cam	220V AC	B K M S Y	10	5,00



MBZS024S



MBZX220S

### MB Serisi Ø 22 mm Monoblok Buzzer Sinyal Tipleri (LED'li), 90 db (10 cm Uzaklıkta)

Ürün Kodu	Özellik	Nominal Gerilim	Özellik	Kutu Adedi	Birim Fiyatı (TL)
MBZS024S	Işıklı	24V AC/DC	Sabit	10	10,60
MBZS220S	Işıklı	220V AC	Sabit	10	10,60
MBZX024S		24V AC/DC	Sabit	10	8,50
MBZX220S		220V AC	Sabit	10	8,50
MBZS024A	Işıklı	24V AC/DC	Ses Ayarlı	10	14,60
MBZS220A	Işıklı	220V AC	Ses Ayarlı	10	14,60
MBZX024A		24V AC/DC	Ses Ayarlı	10	12,50
MBZX220A		220V AC	Ses Ayarlı	10	12,50

Not: IP65 istendiğinde sonuna "E" harfi eklenmektedir.

Ses 5 desibel düşmektedir.

Fiyat Farkı 2,40 TL'dir

# Sinyal Lambaları

## Sinyal Lambaları



S100LK



S102S



S140K



S224B



S140Y2



S222LS



PDA



NA201Y

Ürün Kodu	Çap (mm)	Işık	Özellik	Gerilim	Renk	Kutu Adedi	Birim Fiyatı (TL)
S100*	10	Ampul		230V	B K M S Y	100	1,28
S100L*	10	LED	Silikon Kablolu	230V	B K M S Y	100	3,43
S100L1*	10	LED	Silikon Kablolu	12V AC/DC	B K M S Y	100	3,43
S100L2*	10	LED	Silikon Kablolu	24V AC/DC	B K M S Y	100	3,43
S100*5SP0	10	Ampul	Silikon Kablolu	230V	B K M S Y	100	1,72
S102*	10	Ampul	Terminalli	230V	B K M S Y	50	2,20
S105*	10	Ampul	Tırnaklı Somunsuz	230V	B K M S Y	50	2,06
S140*	14	Ampul	Termocam	230V	B K M S Y	50	1,72
S140*1	14	Ampul		12V DC	B K M S Y	50	2,06
S140*2	14	Ampul		24V DC	B K M S Y	50	2,12
S145*	14	Ampul	Tırnaklı	230V	B K M S Y	50	1,46
S220*	22	Ampul	Konik Cam	230V	B K M S Y	20	3,80
S220*6	22	Duyulu Ampulsüz	Konik Cam		B K M S Y	20	3,80
S222*	22	Ampul	Korumalı	230V	B K M S Y	20	2,62
S222L*	22	LED	Korumalı	230V	B K M S Y	20	7,00
S224*	22	Ampul	Terminal + Vida	230V	B K M S Y	20	3,30
S224*7	22	Ba9S Duyulu Ampulsüz	Terminal + Vida		B K M S Y	20	2,63

\* (\*) yerine istenen rengin harfi eklenir.

Not: S1450 ve S2200 sinyal lambaları şeffaf renktedir.

## Yedekler

Ürün Kodu	Işık	Özellik	Gerilim	Renk	Kutu Adedi	Birim Fiyatı (TL)
PDA	Plastik Duyulu Ampul		220V	○	100	0,95
NA201Y	Neon Ampul	Süngülü, Yeşil Işıklı	220V	●	100	1,41
NA201	Neon Ampul	Süngülü	220V	○	100	1,05
NA101	Neon Ampul	Vidalı	220V	○	100	1,20

# Kumanda Kutuları

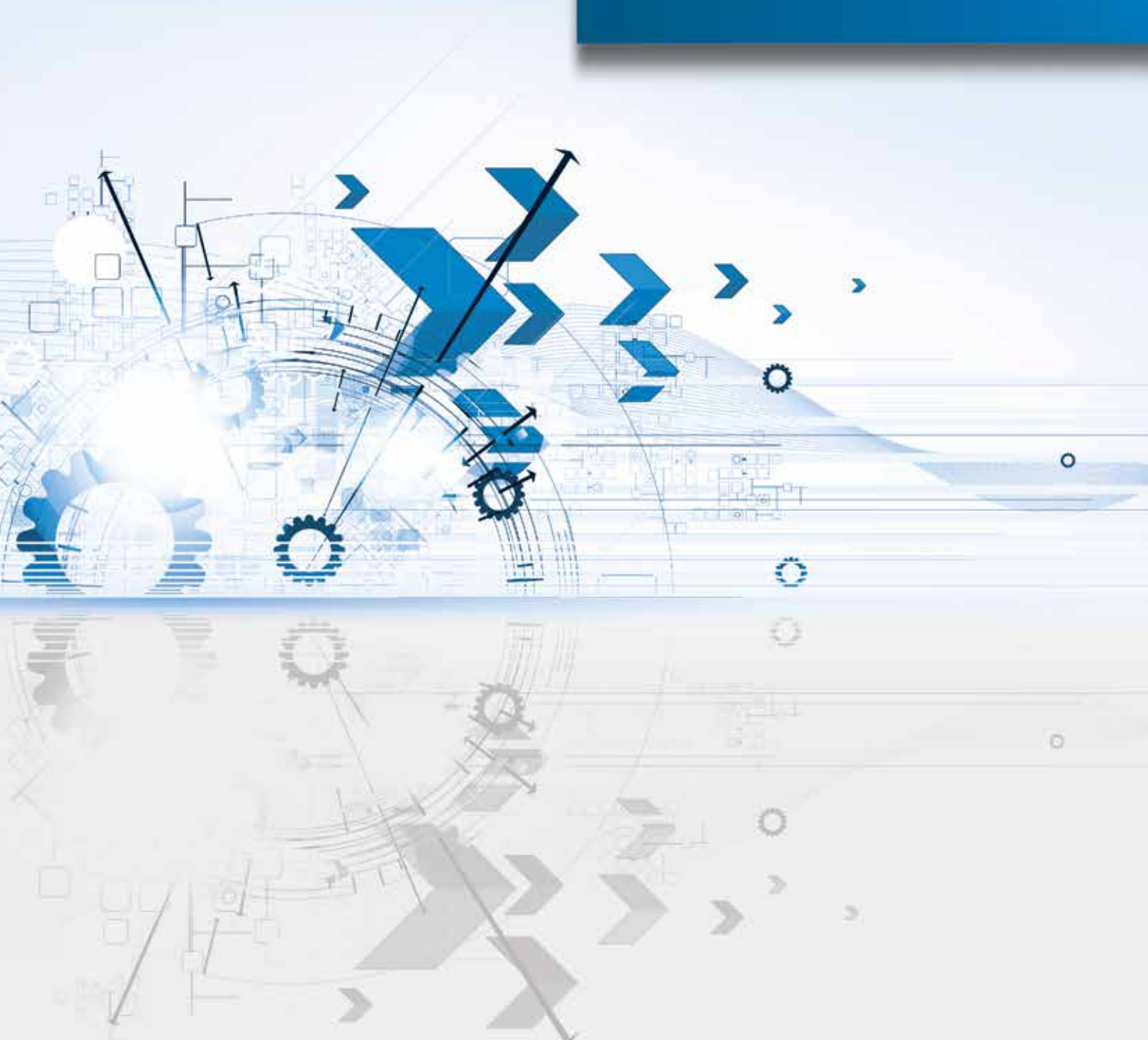





P1C300M-72H



P1C400DK



P1C400E-72



P1C300DY



P3EC1A2B-E30



P1EC400E40-K



P2AB



M1C200E40



PY1BOŞ



PK1SE



PK2



PK3



PK31S

**P Serisi (Uygun Butonlarla IP65)**

Ürün Kodu	Buton Sayısı	Özellik	Kutu Rengi	Kutu Adedi	Birim Fiyatı (TL)
P1C300M-72H	1	72 mm Mantar Buton (Siyah Buton) (Start)	Siyah-Gri	1	19,00
P1C400M-72	1	72mm. Mantar (Kırmızı Buton)(Stop)	Siyah-Gri	1	19,00
<b>P1C400E-72</b>	<b>1</b>	<b>72mm. Acil Stop</b>	<b>Siyah-Gri</b>	<b>1</b>	<b>22,00</b>
P1C300DY	1	Yeşil	Siyah-Gri	1	15,10
P1C400DK	1	Kırmızı	Siyah-Gri	1	15,10
P1C304DK	1	Kırmızı (Start-Stop)	Siyah-Gri	1	18,00
P1C304MK	1	Mantar Kırmızı (Start-Stop)	Siyah-Gri	1	18,00
<b>P1EC400E40</b>	<b>1</b>	<b>Acil Stop</b>	<b>Sarı-Siyah</b>	<b>1</b>	<b>16,00</b>
<b>P1EC400E40-K</b>	<b>1</b>	<b>Acil Stop, Etiketli</b>	<b>Sarı-Siyah</b>	<b>1</b>	<b>20,85</b>
P2AB	2	Yeşil-Kırmızı (Start-Stop)	Siyah-Gri	1	22,50
P2AB-E30	2	Silindirik Kafalı (Start-Acil Stop)	Siyah-Gri	1	25,00
P2CC	2	Yeşil-Kırmızı (Start-Stop/Start-Stop)	Siyah-Gri	1	28,30
P2CC-M	2	Yeşil-Mantar-Kırmızı (Start-Stop/Start-Stop)	Siyah-Gri	1	29,00
P3EC2A1B-E30	3	Acil Stop	Sarı-Gri	1	35,60
P43A1B	4	3 Start / 1 Stop	Siyah-Gri	1	38,00
P43A1B-E30	4	3 Start / 1 Acil Stop (Sil. Kafalı)	Siyah-Gri	1	41,00
P44C	4	4 Start-Stop	Siyah-Gri	1	54,00
P1BOŞ	1	Boş Kutu	Siyah-Gri	1	8,20
P2BOŞ	2	Boş Kutu	Siyah-Gri	1	10,00
P3BOŞ	3	Boş Kutu	Siyah-Gri	1	11,30
P4BOŞ	4	Boş Kutu	Siyah-Gri	1	12,50
P6BOŞ	6	Boş Kutu	Siyah-Gri	1	14,20

**M Serisi (Metal) (Uygun Butonlarla IP65)**

Ürün Kodu	Buton Sayısı	Özellik	Kutu Rengi	Kutu Adedi	Birim Fiyatı (TL)
<b>M1C200E40</b>	<b>1</b>	<b>Acil Stop</b>	<b>Sarı-Gri</b>	<b>1</b>	<b>41,00</b>
M1CBOŞ	1	Boş Kutu	Sarı-Gri	1	30,00

**PY Serisi (Uygun Butonlarla IP65)**

Ürün Kodu	Buton Sayısı	Özellik	Kutu Rengi	Kutu Adedi	Birim Fiyatı (TL)
PY1BOŞ	1	Boş Kutu	Siyah-Gri	1	5,70
PY2BOŞ	2	Boş Kutu	Siyah-Gri	1	7,00
PY3BOŞ	3	Boş Kutu	Siyah-Gri	1	7,25
PY4BOŞ	4	Boş Kutu	Siyah-Gri	1	8,00
PY6BOŞ	6	Boş Kutu	Siyah-Gri	1	9,20
PY2AB	2	Start- Stop (Monoblok)	Siyah-Gri	1	19,75
PY43A1B	4	3 Start- Stop (Monoblok)	Siyah-Gri	1	40,00

Not: P, PY ve M kodlu kutularımızdan vereceğiniz özel siparişler için seçim tablosunu kullanabilirsiniz.

Seçim tablosundan oluşturduğunuz özel kodlu ürünlerde siparişiniz 50 adetin altında ise demonte olarak teslim edilir.

**PK Serisi (Uygun Butonlarla IP65)**

Ürün Kodu	Buton Sayısı	Özellik	Kutu Rengi	Kutu Adedi	Birim Fiyatı (TL)
PK1*	1		Siyah-Gri	1	19,40
PK1M*	1	Mantar Butonlu	Siyah-Gri	1	19,40
<b>PK1SE</b>	<b>1</b>	<b>Acil Stop Butonlu</b>	<b>Sarı-Siyah</b>	<b>1</b>	<b>26,00</b>
PK2	2		Siyah-Gri	1	30,60
PK3	3		Siyah-Gri	1	43,00
PK31S	3	1 Sinyalli (S220*6)	Siyah-Gri	1	37,40
PK4	4		Siyah-Gri	1	52,40
PK5	5		Siyah-Gri	6	65,10
PK6	6		Siyah-Gri	6	74,50
PK1BOŞ	1	Boş Kutu	Siyah-Gri	24	10,00
PK2BOŞ	2	Boş Kutu	Siyah-Gri	18	11,80
PK3BOŞ	3	Boş Kutu	Siyah-Gri	18	14,80
PK4BOŞ	4	Boş Kutu	Siyah-Gri	12	14,80
PK5BOŞ	5	Boş Kutu	Siyah-Gri	6	18,10
PK6BOŞ	6	Boş Kutu	Siyah-Gri	6	18,10

Not: PK tipi kutularda sadece KB serisi butonlar kullanılmaktadır.

## Kumanda Kutu Seçim Tablosu

Seri	1. Delik	2. Delik	3. Delik	4. Delik	5. Delik	6. Delik	Etiket
<b>PY3</b>	<b>56B</b>	<b>07C</b>	<b>58L</b>	-	-	-	<b>A</b>

### Seri Series

<b>P1C</b>	<b>Tek Gözlü Plastik</b> Kumanda Kutusu Siyah-Gri
<b>P1EC</b>	<b>Tek Gözlü Plastik</b> Kumanda Kutusu Sarı-Siyah
<b>PY1</b>	<b>Tek Gözlü Plastik Yüksek</b> Kumanda Kutusu Siyah-Gri
<b>M1C</b>	<b>Tek Gözlü Alüminyum Yüksek</b> Kumanda Kutusu Sarı-Gri
<b>P2</b>	<b>İki Gözlü Plastik</b> Kumanda Kutusu Siyah-Gri
<b>PY2</b>	<b>İki Gözlü Plastik Yüksek</b> Kumanda Kutusu Siyah-Gri
<b>P3</b>	<b>Üç Gözlü Plastik</b> Kumanda Kutusu Siyah-Gri
<b>P3EC</b>	<b>Üç Gözlü Plastik</b> Kumanda Kutusu Sarı-Siyah
<b>PY3</b>	<b>Üç Gözlü Plastik Yüksek</b> Kumanda Kutusu Siyah-Gri
<b>P4</b>	<b>Dört Gözlü Plastik</b> Kumanda Kutusu Siyah-Gri
<b>PY4</b>	<b>Dört Gözlü Plastik Yüksek</b> Kumanda Kutusu Siyah-Gri
<b>P6</b>	<b>Altı Gözlü Plastik</b> Kumanda Kutusu Siyah-Gri
<b>PY6</b>	<b>Altı Gözlü Plastik Yüksek</b> Kumanda Kutusu Siyah-Gri

YAN SAYFADAKİ P KUTU KOD KOMBİNASYONU TABLOSUNDAN RAKAM VE HARFLERİNİ KULLANARAK ÖZEL KUTU SİPARİŞ KODUNUZU YARATABİLİRSİNİZ.

### Etiket Label

	Etiketsiz
<b>A</b>	BET08
<b>B</b>	BET18
<b>C</b>	BET08-Start
<b>D</b>	BET08-Stop
<b>E</b>	BET08-01
<b>F</b>	BET08-01 OK
<b>G</b>	BET08-201
<b>H</b>	BET08-201 OK
<b>I</b>	BET08-201 OK 2
<b>K</b>	<b>BET60P</b> Tek Gözlü Yada Bir Gözü Kalıptan Kapalı Kutu için
<b>L</b>	BET60A
<b>M</b>	Özel Etiket

**Örnek:** PY3-56B07C58L-A Kodu PY3 tipi kutu 1. delikte 56. satır B sütununa denk gelen buton kodumuz 2. Delikte 07. satır C sütununa denk gelen buton kodu ve 3. Delikte 58. Satır L sütunundaki kodu sonunda da A tipi Etiketini ifade etmektedir.

Buton Kodlarına buton bölümümüzden veya kodlama tablolarından bakabilirsiniz P serisi Kutularda kontak blok ve duyar bloklar C serisinden gelecektir.

Not: P, PY ve M kodlu kutularımızdan vereceğiniz özel siparişler için seçim tablosunu kullanabilirsiniz. Seçim tablosundan oluşturduğunuz özel kodlu ürünlerde siparişiniz 50 adetin altında ise demonte olarak teslim edilir.

## P Kutu Kod Kombinasyonu Tablosu

	B BUTON SERİSİ				C BUTON SERİSİ				MB BUTON SERİSİ			
	A	B	C	D	E	F	G	H	I	J	K	L
01	B100DB	B100S20	B100E	B030XB	CM100DB	CM100S20	CM100E	CM050XB	MB100DB	MB100S20	MB100E	MBS024B
02	B100DB-1	B100S21	B100E30	B030XK	CM100DB-00	CM100S21	CM200E	CM060XK	MB100DB-0D	MB100S21	MB102E	MBS024K
03	B100DB-2	B100S30	B100MH	B030XM	CM100DB-OY	CM101S30	CM200EG	CM070XM	MB100DH	MB101S30	MB102MK	MBS024M
04	B100DB-L	B100SL20B	B100MK	B030XS	CM100DH	CM101S31	CM200MK	CM080XS	MB100DK	MB101S31	MB200E	MBS024S
05	B100DB-OD	B100SL20H	B100M5	B030XY	CM100DH-00	CM101S32	CM200MY	CM090XY	MB100DM	MB101S32	MB200MK	MBS024Y
06	B100DB-OY	B100SL20K	B100M5-Z	B050XB	CM100DK	CM102S30	CP100E	CM080XB	MB100DS	MB102S20		MBS0220B
07	B100DB-Z	B100SL20M	B100MY	B050XY	CM100DM	CM303S30	CP100M72H	CM0K0XK	MB100DY			MBS0220K
08	B100DH	B100SL20S	B102E	B060XK	CM100DS	CP100S20	CP100MK	CM0M0XM	MB100FY			MBS0220M
09	B100DH-OD	B100SL20Y	B102E30	B070XM	CM100DY	CP100S21	CP100MY	CM0S0XS	MB100MY			MBS0220S
10	B100DH-OY	B100SL21B	B102E60	B080XS	CM101DH	CP100S30	CP101E30	CM0Y0XY	MB101DH			MBS0220Y
11	B100DK	B100SL21K	B102MH	B090XY	CM101DK	CP100S31	CP200E	CM101DJ20	MB101DK			MBS024B
12	B100DM	B100SL21Y	B102MK	B0B0XB	CM101DM	CP100S32	CP200E30	CM101DJ21	MB101DM			MBS024K
13	B100DS	B100SL30K	B102MY	B0K0XK	CM101DS	CP101S30	CP200EA30	CP050XB	MB101DY			MBS024M
14	B100DS-Z	B101S20	B200E	B0M0XM	CM101DY	CP101S21	CP200ECN	CP060XK	MB102DB			MBS024S
15	B100DY	B101S21	B200E30	B0S0XS	CM101K20YY-OK	CP101S30	CP200ECN30	CP070XM	MB102DB-OD			MBS024Y
16	B100DY-1	B101S30	B200E60	B0Y0XY	CM102DB	CP101S31	CP200EC30	CP080XS	MB102DH			MBS0220B
17	B100DY-2	B101S31	B200E-E	B100AA20	CM102DK	CP101S32	CP200EP	CP090XY	MB102DK			MBS0220K
18	B100DY-OD	B101S32	B200MH	B100AA21	CM102DM	CP102S30	CP200ES30	CP0B0XB	MB102DM			MBS0220M
19	B100DY-OY	B101SL20B	B200MK	B100AC20	CM102DS	CP303S30	CP200MK	CP0K0XK	MB102DS			MBS0220S
20	B100HB	B101SL20H	B200M5	B100AC30	CM102DY	CP304S30	CP200MY	CP0M0XM	MB102DY			MBS0220Y
21	B100HH	B101SL20K	B200MY	B100C	CM102K20HB	CP305S30	CP202E	CP0S0XS	MB200DB			MBS024A0
22	B100HK	B101SL20M	B202E-E	B100FB	CM102K20HB-10		CP220E	CP0Y0XY	MB200DH			MBS0220A0
23	B100HM	B101SL20S		B100FH	CM102K20HH			CP101DJ20	MB200DK			MBS024A0
24	B100HS	B101SL20Y		B100FK	CM102K20KY			CP101DJ21	MB200DM			MBS0220A0
25	B100HY	B101SL30B		B100FM	CM102K21HB			CM101A31	MB200DS			
26	B101DB-OD	B101SL30K		B100FS	CM102K21KY			CM100A20	MB200DY			
27	B101DH	B101SL30M		B100FY	CM200DH-O			CM100A21	MB200FK			
28	B101DM	B101SL30S		B101AA30	CM200DK			CM100A30	MB202DK			
29	B101DY	B101SL30Y		B101AA32	CM200DY			CM101A20				
30	B101DY-OD	B101SL31K		B101AC30	CM202DK			CM101A21				
31	B101HY	B101SL31Y		B101K20BB-12	CM305DY			CM101A30				
32	B102DB	B101SL32B		B101K20HB	CP100DB			CP200AC20				
33	B102DB-OD	B101SL32K		B101K20HH	CP100DB-OD			CP102AA20				
34	B102DH	B101SL32S		B101K20HH-OK	CP100DB-OY			CP102AA30				
35	B102DK	B101SL32Y		B101K20SS-12	CP100DH			CP102AC30				
36	B102DM	B101T20		B101K20YY-12	CP100DH-OD			CP101AA20				
37	B102DS	B101T20-1		B101K20YY-OK	CP100DH-OY			CP101AA30				
38	B102DY	B102S20		B102AA20	CP100DK			CP101AC20				
39	B102HB	B102S30		B102AA30	CP100DM			CP101AC30				
40	B102HH	B102S32		B102AC20	CP100DS			CP100AA20				
41	B102HK	B102SL20K		B102AC30	CP100DY			CP100AC20				
42	B102HM	B102SL20Y		B102C	CP101DK			CP100AC30				
43	B102HS	B102SL32Y		B102K20HB	CP101DY			CM102A20				
44	B102HY	B102T20		B102K20KY	CP101K20HB			CM102A21				
45	B130DB	B111S20		B102K20KY-10	CP102DB			CM102A30				
46	B130DH	B121R30		B102K20SH	CP102DH			CM102A31				
47	B130DK	B121R30-1		B102K20SH-10	CP102DK							
48	B130DM	B130S20B		B102K20SYH-10	CP102DM							
49	B130DS	B130SL20K		B102K21HB	CP102DS							
50	B130DY	B130SL20M		B102K21KY	CP102DY							
51	B130HY	B130SL20S		B132K20HB	CP102K20HB							
52	B131DY	B130SL20Y		B132K20KY	CP102K20HS							
53	B132DK	B130SL21B		B132K21HB	CP102K20KY							
54	B132DS	B130SL21K		B132K21KY	CP102K21HB							
55	B132DY	B130SL21Y		B151K20HH-OK	CP102K21KY							
56	B170DM	B131SL20K		B191K20HB-S	CP200DB							
57	B180DS	B131SL20S		B192K21HB	CP200DK							
58	B190DY	B131SL20Y		B200C	CP200DM							
59	B200DH	B131SL30B			CP200DS							
60	B200DH-O	B131SL30K			CP200DY							
61	B200DK	B131SL30M			CP202DK							
62	B200DK-O	B131SL30S			CP303DY							
63	B200DM	B131SL30Y			CP305DY							
64	B200DS-L	B131SL31B										
65	B200DS-Z	B131SL31K										
66	B200DY	B131SL31Y										
67	B200FK	B131SL32B										
68	B200HK	B131SL32K										
69	B200HY	B131SL32Y										
70	B202DK	B132SL30B										
71	B202HK	B132SL30K										
72	B230DK	B132SL30M										
73	B230DY	B132SL30S										
74	B230HK	B132SL30Y										
75	B232DK	B132SL32K										
76	B232DY	B132SL32Y										
77		B160SL20K										
78		B161SL30K										
79		B180SL20S										
80		B190SL20Y										
81		B191SL30Y										
82		B191SL32Y										
83		B1K1SL30K										
84		B1S1SL30S										
85		B1Y1SL30Y										
86		B1Y1SL32Y										

# Pedallar



PDKS11BX10T



PD1



PDM1-1

### Plastik Seri

Ürün Kodu	Tip	Kontakt Düzeni	Renk	Kutu Adedi	Birim Fiyatı (TL)
PDM1	Mini	1 CO	●	10	13,50
PDM1-1	Mini, Kablolu (1m.)	1 CO	●	10	20,00
PD1	Midi	1 NA	●	1	18,00
PD2	Midi	2 NA	●	1	24,50



PDA2

### Alüminyum Seri

Ürün Kodu	Tip	Kontakt Düzeni	Renk	Kutu Adedi	Birim Fiyatı (TL)
PDA1	Midi	1 NA	●	1	36,50
PDA2	Midi	2 NA	●	1	44,00

## Ayak Korumalı Seri

### Tek Pedal



PPKS11BX10



PDKS11BX10



PDKS11BX10T



PDNS11BX10

Ürün Kodu	Malzeme	Aksesuar Takılabilir	Kontakt Düzeni	Hız	Koruma Kapaklı	Kutu Adedi	Birim Fiyatı (TL)
PDNS11BX10	Plastik		1 NA + 1 NK			1	40,00
PPKS11BX10	Plastik		1 NA + 1 NK		✓	1	56,00
PDKS11BX10*	Alüminyum		1 NA + 1 NK		✓	1	80,00
PDKS11BX30*	Alüminyum		1 NA + 1 NK		✓	1	80,00
PDKS11GX10*	Alüminyum		2x(1 NA + 1 NK)		✓	1	89,00
PDKS11GX20*	Alüminyum		2x(1 NA + 1 NK)	Çift	✓	1	98,00
PDKS11UX20*	Alüminyum		(1 NA + 1 NK) + 2x(1 NA + 1 NK)	Çift	✓	1	96,00
PDKS11VX20*	Alüminyum		2x(1 NA + 1 NK) + (1 NA + 1 NK)	Çift	✓	1	96,00
PDKA11BX10*	Alüminyum	✓	1 NA + 1 NK		✓	1	80,00
PDKA11GX10*	Alüminyum	✓	2x(1 NA + 1 NK)		✓	1	89,00
PDKA11GX20*	Alüminyum	✓	2x(1 NA + 1 NK)	Çift	✓	1	98,00

\* PDKS'lerde yıldız yerine T gelince turuncu olur.  
Not: BX30 kalıcılı tiptir.

### Çift Pedal



PDKA22GG10

Ürün Kodu	Malzeme	Aksesuar Takılabilir	Kontakt Düzeni	Hız	Koruma Kapaklı	Kutu Adedi	Birim Fiyatı (TL)
PDKA22BB10	Alüminyum	✓	(1NA+1NK) + (1NA+1NK)		✓	1	205,00
PDKA22BG10	Alüminyum	✓	(1NA+1NK) + 2x (1 NA+1NK)		✓	1	214,00
PDKA22BG20	Alüminyum	✓	(1NA+1NK) + 2x (1NA+1NK)	Çift	✓	1	225,00
PDKA22GG10	Alüminyum	✓	2x (1NA+1NK) + 2x (1NA+1NK)		✓	1	223,00
PDKA22GG20	Alüminyum	✓	2x (1NA+1NK) + 2x (1NA+1NK)	Çift	✓	1	244,00

### Aksesuar

Ürün Kodu	Tip	Emniyetli	Kutu Adedi	Birim Fiyatı (TL)
PDABE	Taşıma Kolu	✓	1	38,00
PDABT	Taşıma Kolu		1	22,00

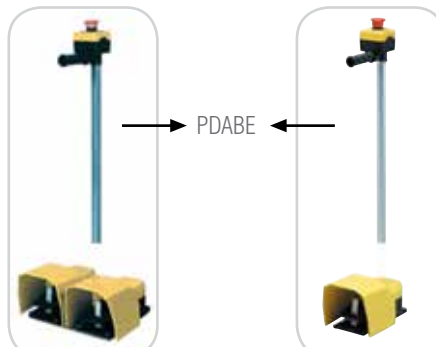

PDKA22BB10

PDKA11GX10

# Sınır Şalterler



L5K13MIP211



L1K13MEM12



L1K13MİM11



L1K13MEL22



L1K13PUM21

**L1 Serisi, Alüminyum Gövde, Ani Hareketli, IP 65**

Ürün Kodu	Uç Eleman Tipi	Duyar Blok Konstrüksiyonu	Uç Eleman Malzemesi	Birim Fiyatı (TL)
L1K13MİP11*	Açısal Makara Tek Yön	Metal	Plastik	51,90
L1K13MİM11*	Açısal Makara Tek Yön	Metal	Metal	52,50
L1K13MİP21*	Açısal Makara Tek Yön	Alüminyum	Plastik	59,70
L1K13MİM21*	Açısal Makara Tek Yön	Alüminyum	Metal	60,50
L1K13MİP31*	Açısal Makara Tek Yön	Plastik	Plastik	52,30
L1K13MİM31*	Açısal Makara Tek Yön	Plastik	Metal	52,90
L1K13MEP12*	Açısal Makara Çift Yön	Plastik	Plastik	54,60
L1K13MEM12*	Açısal Makara Çift Yön	Plastik	Metal	55,30
L1K13MEL22*	Açısal Makara Çift Yön, Ayarlanabilir	Plastik	Lastik	59,40
L1K13PUM21*	Pim	Plastik	Metal	49,80
L1K13MUM33*	Doğrusal Makara	Plastik	Metal	52,30
L1K13SOM10	Spiral Tel	Plastik	Metal	53,30
L1K13SOM11	Spiral Kol	Plastik	Metal	53,30
L1K13ROP10*	Rijit Çubuk	Plastik	Plastik	53,30
L1K13SOP10	Spiral Kol	Plastik	Plastik-Metal	53,30
L1K13SOP11	Spiral Kol	Plastik	Plastik-Metal	53,30
L1K13SOP12	Spiral Kol	Plastik	Plastik-Metal	53,30

**L2 Serisi, Alüminyum Gövde, Plastik Kapak, Ani Hareketli, IP 65**

Ürün Kodu	Uç Eleman Tipi	Duyar Blok Konstrüksiyonu	Uç Eleman Malzemesi	Birim Fiyatı (TL)
L2K13MİP21*	Açısal Makara Tek Yön	Alüminyum	Plastik	48,70
L2K13MİM21*	Açısal Makara Tek Yön	Alüminyum	Metal	49,50
L2K13MİP31*	Açısal Makara Tek Yön	Plastik	Plastik	41,30
L2K13MİM31*	Açısal Makara Tek Yön	Plastik	Metal	41,90
L2K13MEP12*	Açısal Makara Çift Yön	Plastik	Plastik	43,60
L2K13MEP123*	Açısal Makara Çift Yön, Ayarlanabilir	Plastik	Plastik	43,60
L2K13MEP124*	Açısal Makara Çift Yön, Ayarlanabilir	Plastik	Plastik	43,60
L2K13MEL22*	Açısal Makara Çift Yön, Ayarlanabilir	Plastik	Lastik	48,40
L2K13MEM12*	Açısal Makara Çift Yön	Plastik	Metal	44,30
L2K13MEM123*	Açısal Makara Çift Yön	Plastik	Metal	44,30
L2K13MEM124*	Açısal Makara Çift Yön	Plastik	Metal	44,30
L2K13PUM21*	Pim	Plastik	Metal	38,80
L2K13MUM33*	Doğrusal Makara	Plastik	Metal	41,30
L2K13SOM10	Spiral Tel	Plastik	Metal	42,30
L2K13SOM11	Spiral Kol	Plastik	Metal	42,30
L2K13ROP10*	Rijit Çubuk	Plastik	Plastik	42,30
L2K13SOP10	Spiral Kol	Plastik	Plastik-Metal	42,30
L2K13SOP11	Spiral Kol	Plastik	Plastik-Metal	42,30
L2K13SOP12	Spiral Kol	Plastik	Plastik-Metal	42,30



L2K13MİM31



L2K13MEP123



L2K13SOP11



L2K13SOM10

**L3 Serisi, Prizmatik Plastik Gövde, Ani Hareketli, IP 65**

Ürün Kodu	Uç Eleman Tipi	Duyar Blok Konstrüksiyonu	Uç Eleman Malzemesi	Birim Fiyatı (TL)
L3K13MİP31*	Açısal Makara Tek Yön	Plastik	Plastik	22,30
L3K13MİP41*	Açısal Makara Tek Yön	Plastik	Plastik	22,30
L3K13MİM31*	Açısal Makara Tek Yön	Plastik	Metal	22,90
L3K13MİM41*	Açısal Makara Tek Yön	Plastik	Metal	22,90
L3K13MEP12*	Açısal Makara Çift Yön	Plastik	Plastik	24,60
L3K13MEP123*	Açısal Makara Çift Yön, Ayarlanabilir	Plastik	Plastik	24,60
L3K13MEP124*	Açısal Makara Çift Yön, Ayarlanabilir	Plastik	Plastik	24,60
L3K13MEM12*	Açısal Makara Çift Yön, Ayarlanabilir	Plastik	Metal	25,30
L3K13MEM123*	Açısal Makara Çift Yön, Ayarlanabilir	Plastik	Metal	25,30
L3K13MEM124*	Açısal Makara Çift Yön, Ayarlanabilir	Plastik	Metal	25,30
L3K13MEL22*	Açısal Makara Çift Yön, Ayarlanabilir	Plastik	Lastik	29,40
L3K13PUM21*	Pim	Plastik	Metal	19,80
L3K13MUM33*	Doğrusal Makara	Plastik	Metal	22,30
L3K13SOM10	Spiral Tel	Plastik	Metal	23,30
L3K13SOM11	Spiral Kol	Plastik	Metal	23,30
L3K13ROP10*	Rijit Çubuk	Plastik	Plastik	23,30
L3K13SOP10	Spiral Kol	Plastik	Plastik-Metal	23,30
L3K13SOP11	Spiral Kol	Plastik	Plastik-Metal	23,30
L3K13SOP12	Spiral Kol	Plastik	Plastik-Metal	23,30
L3K13REM121*	Metal Kol	Plastik	Metal	25,00
L3K13REF121	Fiber Kol	Plastik	Fiber	25,70



L3K13MİM41



L3K13MEP124



L3K13MUM33



L3K13REF121



L3K13MİP31



L3K13MEM12

\* Pozitif açma özellikli ➔

Not: Değişik kontak blok alternatifleri için sayfa 28'deki yedek kontak blok tablosuna bakınız.

## L4 Serisi, Alüminyum Gövde, Çift Kontak Blok, Ani Hareketli, IP 65



L4K16MİM31

L4K16MEP12

Ürün Kodu	Uç Eleman Tipi	Duyar Blok Konstrüksiyonu	Uç Eleman Malzemesi	Birim Fiyatı (TL)
L4K16MİM11	Açısal Makara Tek Yön	Metal	Metal	119,50
L4K16MİM11	Açısal Makara Tek Yön	Metal	Plastik	118,90
L4K16MİM21	Açısal Makara Tek Yön	Alüminyum	Plastik	126,70
L4K16MİM21	Açısal Makara Tek Yön	Alüminyum	Metal	127,50
L4K16MİM31	Açısal Makara Tek Yön	Plastik	Plastik	119,30
L4K16MİM31	Açısal Makara Tek Yön	Plastik	Metal	119,90
L4K16MEP12	Açısal Makara Çift Yön	Plastik	Plastik	121,60
L4K16MEM12	Açısal Makara Çift Yön	Plastik	Metal	122,30
L4K16PUM21	Pim	Plastik	Metal	116,80
L4K16MUM33	Doğrusal Makara	Plastik	Metal	119,30

## L5 Serisi, Prizmatik Plastik Gövde, Ani Hareketli, IP 65



L5K13MİM311

L5K13MİM411

L5K13MEP123

L5K13MEP124

L5K13MUM331

L5K13MUM332R

L5K13MİM211

L5K13MEL121

Ürün Kodu	Uç Eleman Tipi	Duyar Blok Konstrüksiyonu	Uç Eleman Malzemesi	Birim Fiyatı (TL)
L5K13MİM211*	Açısal Makara Tek Yön (22mm)	Plastik	Plastik	18,10
L5K13MİM311*	Açısal Makara Tek Yön	Plastik	Plastik	17,40
L5K13MİM411*	Açısal Makara Tek Yön	Plastik	Plastik	17,40
L5K13MİM411R*	Açısal Makara Tek Yön, Resetli	Plastik	Plastik	19,50
L5K13MİM211*	Açısal Makara Tek Yön (22mm)	Plastik	Metal	18,80
L5K13MİM311*	Açısal Makara Tek Yön	Plastik	Metal	17,90
L5K13MİM411*	Açısal Makara Tek Yön	Plastik	Metal	17,90
L5K13MEP121*	Açısal Makara Çift Yön	Plastik	Plastik	19,60
L5K13MEP122*	Açısal Makara Çift Yön, Ayarlanabilir.	Plastik	Plastik	20,20
L5K13MEP123*	Açısal Makara Çift Yön, Ayarlanabilir.	Plastik	Plastik	20,90
L5K13MEP124*	Açısal Makara Çift Yön, Ayarlanabilir.	Plastik	Plastik	20,90
L5K13MEM121*	Açısal Makara Çift Yön, Ayarlanabilir.	Plastik	Metal	20,20
L5K13MEM122*	Açısal Makara Çift Yön, Ayarlanabilir.	Plastik	Metal	20,90
L5K13MEM123*	Açısal Makara Çift Yön, Ayarlanabilir.	Plastik	Metal	21,50
L5K13MEL121*	Açısal Makara Çift Yön, Ayarlanabilir.	Plastik	Lastik	23,60
L5K13MEL122*	Açısal Makara Çift Yön, Ayarlanabilir.	Plastik	Lastik	25,00
L5K13MEL123*	Açısal Makara Çift Yön, Ayarlanabilir.	Plastik	Lastik	25,00
L5K13MEL123A*	Açısal Makara Çift Yön, Ayarlanabilir.	Plastik	Lastik	27,00
L5K13MEM124*	Açısal Makara Çift Yön, Ayarlanabilir.	Plastik	Metal	23,60
L5K13PUM211*	Pim	Plastik	Metal	16,10
L5K13PUM211R*	Pim, Resetli	Plastik	Metal	18,10
L5K13MUM331*	Doğrusal Makara	Plastik	Metal	17,40
L5K13MUM331R*	Doğrusal Makara, Resetli	Plastik	Metal	19,50
L5K13SOM101	Spiral Tel	Plastik	Metal	18,10
L5K13SOM102	Spiral Kol	Plastik	Metal	18,10
L5K13SOP101	Spiral Kol	Plastik	Plastik-Metal	18,10
L5K13SOP102	Spiral Kol	Plastik	Plastik-Metal	18,10
L5K13SOP103	Spiral Kol	Plastik	Plastik-Metal	18,10
L5K13ROP101*	Rijit Çubuk	Plastik	Plastik	18,10
L5K13CPDE	Acil Stop	Plastik	Plastik	23,00

## L5 Serisi, Plastik Gövde, Yavaş Hareketli



L5K23LEM411

L5K23BEM621

L5K23CPDE

L5K23LUM323

Ürün Kodu	Uç Eleman Tipi	Duyar Blok Konstrüksiyonu	Uç Eleman Malzemesi	Birim Fiyatı (TL)
L5K23LEM411*	Menteşe	Plastik	Metal	16,90
L5K23LEM412*	Menteşe	Plastik	Metal	16,90
L5K23LEM511*	Menteşe	Plastik	Metal	16,90
L5K23LEM621*	Menteşe	Plastik	Metal	16,90
L5K23LEM622*	Menteşe	Plastik	Metal	16,90
L5K23BEM621*	Döner Uç	Plastik	Metal	20,30
L5K23LUM321*	Anahtar	Plastik	Metal	24,00
L5K23LUM322*	Anahtar	Plastik	Metal	24,00
L5K23LUM323	Anahtar	Plastik	Metal	26,50
L5K23MUM332R*	Doğrusal Makara, Resetli	Plastik	Metal	18,50
L5K23CPDE	Acil Stop	Plastik	Plastik	22,00

\* Pozitif açma özellikli ↻

Not: Değişik kontak blok alternatifleri için sayfa 28'deki dedek kontak blok tablosuna bakınız.





L51K13MİM311



L51K13MİM411



L51K13MEM121



L51K13MEM122



L51K13SOM101



L51K13SOM102



L51K23LUM320



L51K23HUM112



L52K13MİM311



L52K13MİM411



L52K13MEP123



L52K13MEP124



L52K13MUM331



L52K13PUM211



L52K13REF121



L52K13REM121

**L51 Serisi, Metal Gövde, Ani Hareketli, IP 65**

Ürün Kodu	Uç Eleman Tipi	Duyar Blok Konstrüksiyonu	Uç Eleman Malzemesi	Birim Fiyatı (TL)
L51K13MİM311*	Açısal Makara Tek Yön	Metel	Plastik	31,20
L51K13MİM311*	Açısal Makara Tek Yön	Metel	Metel	31,90
L51K13MİM411*	Açısal Makara Tek Yön	Metel	Metel	31,90
L51K13MEP121*	Açısal Makara Çift Yön	Metel	Plastik	36,30
L51K13MEP122*	Açısal Makara Çift Yön, Ayarlanabilir.	Metel	Plastik	37,00
L51K13MEP123*	Açısal Makara Çift Yön, Ayarlanabilir.	Metel	Plastik	37,70
L51K13MEP124*	Açısal Makara Çift Yön, Ayarlanabilir.	Metel	Plastik	37,70
L51K13MEP125*	Açısal Makara Çift Yön	Metel	Plastik-Metal	37,70
L51K13MEM121*	Açısal Makara Çift Yön	Metel	Metel	37,00
L51K13MEM122*	Açısal Makara Çift Yön, Ayarlanabilir.	Metel	Metel	37,70
L51K13MEM123*	Açısal Makara Çift Yön, Ayarlanabilir.	Metel	Metel	38,40
L51K13MEL121*	Açısal Makara Çift Yön, Ayarlanabilir.	Metel	Lastik	40,10
L51K13MEL122*	Açısal Makara Çift Yön, Ayarlanabilir.	Metel	Lastik	40,80
L51K13MEL123*	Açısal Makara Çift Yön, Ayarlanabilir.	Metel	Lastik	40,80
L51K13MEL123A*	Açısal Makara Çift Yön, Ayarlanabilir.	Metel	Lastik	42,90
L51K13MEM124*	Açısal Makara Çift Yön, Ayarlanabilir.	Metel	Plastik-Metal	38,40
L51K13MEM125*	Açısal Makara Çift Yön	Metel	Metel	38,40
L51K13PUM211*	Pim	Metel	Plastik-Metal	29,80
L51K13MUM331*	Doğrusal Makara	Metel	Plastik-Metal	32,50
L51K13SOM101	Spiral Tel	Metel	Plastik-Metal	30,20
L51K13SOM102	Spiral Kol	Metel	Plastik-Metal	30,20
L51K13SOP101	Spiral Kol	Metel	Plastik-Metal	30,20
L51K13SOP102	Spiral Kol	Metel	Plastik-Metal	30,20
L51K13SOP103	Spiral Kol	Metel	Plastik-Metal	30,20
L51K13ROP101*	Rijit Çubuk	Metel	Plastik	30,20
L51K13REF121	Rijit Çubuk	Metel	Fiber	35,00
L51K13REM121*	Rijit Çubuk	Metel	Metel	34,30

**L51 Serisi, Metal Gövde, Yavaş Hareketli**

Ürün Kodu	Uç Eleman Tipi	Duyar Blok Konstrüksiyonu	Uç Eleman Malzemesi	Birim Fiyatı (TL)
L51K23LUM321*	Anahtar	Metel	Metel	33,30
L51K23LUM322*	Anahtar	Metel	Metel	33,30
L51K23HUM111	Metel Halka	Metel	Metel	31,50
L51K23HUM112	Metel Halka, Resetli	Metel	Metel	43,50

**L52 Serisi, Metal Gövde, Ani Hareketli, IP 65**

Ürün Kodu	Uç Eleman Tipi	Duyar Blok Konstrüksiyonu	Uç Eleman Malzemesi	Birim Fiyatı (TL)
L52K13MİM311*	Açısal Makara Tek Yön	Metel	Plastik	38,20
L52K13MİM411*	Açısal Makara Tek Yön	Metel	Plastik	38,20
L52K13MİM311*	Açısal Makara Tek Yön	Metel	Metel	38,90
L52K13MİM411*	Açısal Makara Tek Yön	Metel	Metel	38,90
L52K13MEP121*	Açısal Makara Çift Yön	Metel	Plastik	43,30
L52K13MEP122*	Açısal Makara Çift Yön, Ayarlanabilir.	Metel	Plastik	44,00
L52K13MEP123*	Açısal Makara Çift Yön, Ayarlanabilir.	Metel	Plastik	44,70
L52K13MEP124*	Açısal Makara Çift Yön, Ayarlanabilir.	Metel	Plastik	44,70
L52K13MEP125*	Açısal Makara Çift Yön	Metel	Plastik-Metal	44,70
L52K13MEM121*	Açısal Makara Çift Yön	Metel	Metel	44,00
L52K13MEM122*	Açısal Makara Çift Yön, Ayarlanabilir.	Metel	Metel	44,70
L52K13MEM123*	Açısal Makara Çift Yön, Ayarlanabilir.	Metel	Metel	45,40
L52K13MEL121*	Açısal Makara Çift Yön, Ayarlanabilir.	Metel	Lastik	47,10
L52K13MEL122*	Açısal Makara Çift Yön, Ayarlanabilir.	Metel	Lastik	47,80
L52K13MEL123*	Açısal Makara Çift Yön, Ayarlanabilir.	Metel	Lastik	47,80
L52K13MEL123A*	Açısal Makara Çift Yön, Ayarlanabilir.	Metel	Lastik	49,90
L52K13MEM124*	Açısal Makara Çift Yön, Ayarlanabilir.	Metel	Metel	45,40
L52K13PUM211*	Pim	Metel	Metel	36,80
L52K13MUM331*	Doğrusal Makara	Metel	Metel	39,50
L52K13SOM101	Spiral Tel	Metel	Metel	37,20
L52K13SOM102	Spiral Kol	Metel	Metel	37,20
L52K13SOM103	Spiral Kol	Metel	Metel	37,20
L52K13SOP101	Spiral Kol	Metel	Plastik-Metal	37,20
L52K13SOP102	Spiral Kol	Metel	Plastik-Metal	37,20
L52K13SOP103	Spiral Kol	Metel	Plastik-Metal	37,20
L52K13ROP101*	Rijit Çubuk	Metel	Plastik	37,20
L52K13REF121	Rijit Çubuk	Metel	Fiber	42,00
L52K13REM121*	Rijit Çubuk	Metel	Metel	41,30

\* Pozitif açma özellikli ➔

Not: Değişik kontak blok alternatifleri için sayfa 28'deki yedek kontak blok tablosuna bakınız.



L52K23HUM111



L52K23HUM112

## L52 Serisi, Metal Gövde, Yavaş Hareketli

Ürün Kodu	Uç Eleman Tipi	Duyar Blok Konstrüksiyonu	Uç Eleman Malzemesi	Birim Fiyatı (TL)
L52K23LUM321*	Anahtar	Metal	Metal	40,30
L52K23LUM322*	Anahtar	Metal	Metal	40,30
L52K23HUM111	Metal Halka	Metal	Metal	38,50
L52K23HUM112	Metal Halka, Resetli	Metal	Metal	50,50

\* Pozitif açma özellikli



L53K13MİM311



L53K13MEP125

## L53 Serisi, Metal Gövde, Çift Girişli Ağır Şart, Ani Hareketli, IP 65

Ürün Kodu	Uç Eleman Tipi	Duyar Blok Konstrüksiyonu	Uç Eleman Malzemesi	Birim Fiyatı (TL)
L53K13MİP311*	Açısal Makara Tek Yön	Metal	Plastik	32,20
L53K13MİP411*	Açısal Makara Tek Yön	Metal	Plastik	32,20
L53K13MİM311*	Açısal Makara Tek Yön	Metal	Metal	32,80
L53K13MEP121*	Açısal Makara Çift Yön	Metal	Plastik	37,30
L53K13MEP122*	Açısal Makara Çift Yön, Ayarlanabilir.	Metal	Plastik	38,00
L53K13MEP123*	Açısal Makara Çift Yön, Ayarlanabilir.	Metal	Plastik	38,70
L53K13MEP124*	Açısal Makara Çift Yön, Ayarlanabilir.	Metal	Plastik	38,70
L53K13MEP125*	Açısal Makara Çift Yön, Ayarlanabilir.	Metal	Plastik	38,70
L53K13MEM121*	Açısal Makara Çift Yön	Metal	Metal	38,00
L53K13MEM122*	Açısal Makara Çift Yön, Ayarlanabilir.	Metal	Metal	38,70
L53K13MEM123*	Açısal Makara Çift Yön, Ayarlanabilir.	Metal	Metal	39,40
L53K13MEL121*	Açısal Makara Çift Yön, Ayarlanabilir.	Metal	Lastik	42,10
L53K13MEL122*	Açısal Makara Çift Yön, Ayarlanabilir.	Metal	Lastik	42,80
L53K13MEL123*	Açısal Makara Çift Yön, Ayarlanabilir.	Metal	Lastik	42,80
L53K13MEL123A*	Açısal Makara Çift Yön, Ayarlanabilir.	Metal	Lastik	44,90
L53K13MEM124*	Açısal Makara Çift Yön, Ayarlanabilir.	Metal	Metal	39,40
L53K13MEM125*	Açısal Makara Çift Yön	Metal	Metal	39,40
L53K13PUM211*	Pim	Metal	Metal	30,90
L53K13MUM331*	Doğrusal Makara	Metal	Metal	33,60
L53K13SOM101	Spiral Tel	Metal	Metal	31,10
L53K13SOM102	Spiral Kol	Metal	Metal	31,10
L53K13SOM103	Spiral Kol	Metal	Metal	31,10
L53K13SOP101	Spiral Kol	Metal	Plastik-Metal	31,10
L53K13SOP102	Spiral Kol	Metal	Plastik-Metal	31,10
L53K13SOP103	Spiral Kol	Metal	Plastik-Metal	31,10
L53K13ROP101*	Rijit Çubuk	Metal	Plastik	31,10
L53K13REF121	Rijit Çubuk	Metal	Fiber	36,00

Not: Değişik kontak blok alternatifleri için sayfa 28'deki yedek kontak blok tablosuna bakınız.



L53K13MEL123



L53K13MEL123A



L53K13PUM211



L53K13MUM331



L53K13SOM102



L53K13SOP103

## L53 Serisi, Metal Gövde, Çift Girişli Ağır Şart, Yavaş Hareketli, IP 65

Ürün Kodu	Uç Eleman Tipi	Duyar Blok Konstrüksiyonu	Uç Eleman Malzemesi	Birim Fiyatı (TL)
L53K23LUM321	Anahtar	Metal	Metal	34,00
L53K23LUM322	Anahtar	Metal	Metal	34,00
L53K23HUM111	Metal Halka	Metal	Metal	32,50
L53K23HUM112	Metal Halka, Resetli	Metal	Metal	44,50



L61K13MUM331



L66K13MEP121

## L61 Serisi, Metal Gövde, Kablolu, Ani Hareketli, IP 67 (2 mt kablolu)

Ürün Kodu	Uç Eleman Tipi	Duyar Blok Konstrüksiyonu	Uç Eleman Malzemesi	Birim Fiyatı (TL)
L61K13MUM331*	Doğrusal Makara	Metal	Metal	46,90
L61K13PUM211*	Pim	Metal	Metal	44,40
L61K13MEM121*	Açısal Makara Çift Yön	Metal	Metal	52,50
L61K13MEP121*	Açısal Makara Çift Yön	Metal	Plastik	52,00

## L66 Serisi, Plastik Gövde, Kablolu, Ani Hareketli, IP 67 (2 mt kablolu)

Ürün Kodu	Uç Eleman Tipi	Duyar Blok Konstrüksiyonu	Uç Eleman Malzemesi	Birim Fiyatı (TL)
L66K13MUM331*	Doğrusal Makara	Metal	Metal	45,20
L66K13PUM211*	Pim	Metal	Metal	42,50
L66K13MEM121*	Açısal Makara Çift Yön	Plastik	Metal	49,50
L66K13MEP121*	Açısal Makara Çift Yön	Plastik	Plastik	49,00

\* Pozitif açma özellikli

## Sınır Şalter Grubu Yedekleri

### Yedekler - Duyar Blok



LD11MİP11



LD22MİP21



LD23MİP41



LD23MEM12



LD23SOP10



LD23ROP10



LD33MİP311



LD23MUM331

Ürün Kodu	Kullanıldığı Gövde Tipi	Uç Eleman Tipi	Uç Eleman Malzemesi	Özellikler	Kutu Adedi	Birim Fiyatı (TL)
LD11MİP11	L1,L4	Açısal Makara Tek Yön	Plastik	Sac Konstrüksiyon	20	8,90
LD11MİM11	L1,L4	Açısal Makara Tek Yön	Metal	Sac Konstrüksiyon	20	9,50
LD22MİP21	L1,L2,L4	Açısal Makara Tek Yön	Plastik	Metal Konstrüksiyon	20	16,70
LD22MİM21	L1,L2,L4	Açısal Makara Tek Yön	Metal	Metal Konstrüksiyon	20	17,50
LD23MİP31	L1,L2,L3,L4	Açısal Makara Tek Yön	Plastik	Plastik Konstrüksiyon	20	9,30
LD23MİM31	L1,L2,L3,L4	Açısal Makara Tek Yön	Metal	Plastik Konstrüksiyon	20	9,90
LD23MİP41	L3	Açısal Makara Tek Yön	Plastik	Plastik Konstrüksiyon Açılı	20	9,30
LD23MİM41	L3	Açısal Makara Tek Yön	Metal	Plastik Konstrüksiyon Açılı	20	9,90
LD23MEP12	L1,L2,L3,L4	Açısal Makara Çift Yön	Plastik	Plastik Konstrüksiyon - Döner Kol	20	11,60
LD23MEM12	L1,L2,L3,L4	Açısal Makara Çift Yön	Metal	Plastik Konstrüksiyon - Döner Kol	20	12,30
LD23PUM21	L1,L2,L3,L4	Pim	Metal	Plastik Konstrüksiyon	20	6,80
LD23MUM33	L1,L2,L3,L4	Makaralı Pim	Metal	Plastik Konstrüksiyon	20	9,30
LD23SOM10	L1,L2,L3	Spiral Tel	Metal	Plastik Konstrüksiyon - Çok Yönlü	20	10,30
LD23SOM11	L1,L2,L3	Spiral Kol	Metal	Plastik Konstrüksiyon - Çok Yönlü	20	10,30
LD23SOP10	L1,L2,L3	Spiral Kol	Plastik	Plastik Konstrüksiyon - Çok Yönlü	20	10,30
LD23SOP11	L1,L2,L3	Spiral Kol	Plastik	Plastik Konstrüksiyon - Çok Yönlü	20	10,30
LD23SOP12	L1,L2,L3	Spiral Kol	Plastik	Plastik Konstrüksiyon - Çok Yönlü	20	10,30
LD23ROP10	L1,L2,L3	Rijit Çubuk	Plastik	Plastik Konstrüksiyon - Çok Yönlü	20	10,30
LD23MEL22	L1,L2,L3	Açısal Makara Çift Yön	Lastik	Plastik Konstrüksiyon - Döner Kol	20	16,40
LD23MEP123	L2,L3	Açısal Makara Çift Yön	Plastik	Plastik Konstrüksiyon - Döner Kol	20	11,60
LD23MEM123	L2,L3	Açısal Makara Çift Yön	Metal	Plastik Konstrüksiyon - Döner Kol	20	12,30
LD33MİM311	L5	Açısal Makara Tek Yön	Metal	Plastik Konstrüksiyon Açılı	20	5,90
LD33MİP311	L5	Açısal Makara Tek Yön	Plastik	Plastik Konstrüksiyon Açılı	20	5,40
LD33MİP411	L5	Açısal Makara Tek Yön	Plastik	Plastik Konstrüksiyon Açılı	20	5,40
LD33MEP121	L5	Açısal Makara Çift Yön	Plastik	Plastik Konstrüksiyon - Döner Kol	20	7,60
LD33MEP122	L5	Açısal Makara Çift Yön	Plastik	Plastik Konstrüksiyon - Döner Kol	20	8,20
LD33MEP123	L5	Açısal Makara Çift Yön	Plastik	Plastik Konstrüksiyon - Döner Kol	20	8,90
LD33MEM122	L5	Açısal Makara Çift Yön	Metal	Plastik Konstrüksiyon - Döner Kol	20	8,90
LD33MEL121	L5	Açısal Makara Çift Yön	Lastik	Plastik Konstrüksiyon - Döner Kol	20	11,60
LD33MEL122	L5	Açısal Makara Çift Yön	Lastik	Plastik Konstrüksiyon - Döner Kol	20	13,00
LD33MEL123	L5	Açısal Makara Çift Yön	Lastik	Plastik Konstrüksiyon - Döner Kol	20	13,00
LD33MEL124	L5	Açısal Makara Çift Yön	Lastik	Plastik Konstrüksiyon - Döner Kol	20	11,60
LD33MUP331	L5	Makaralı Pim	Plastik	Plastik Konstrüksiyon	20	5,40
LD33MUM331	L5	Makaralı Pim	Metal	Plastik Konstrüksiyon	20	5,40
LD33CPDE	L5	Acil Stop	Plastik	Plastik Konstrüksiyon	20	11,00
LD33CPA	L5	Buton Adaptörü	-	-	20	3,95
LA33LUM323	L5,L51,L52,L53	Emniyet Anahtarı	Plastik	-	20	4,95



LD33SOM102



LD23SOP102



LD51MEP121



LD51MIP311



LD51MUM331



LD51MEM124



LD51MEM123



LD51MEP123



LK20K13



LK20K25



L5K13



L52K13

## Yedekler - Duyar Blok

Ürün Kodu	Kullanıldığı Gövde Tipi	Uç Eleman Tipi	Uç Eleman Malzemesi	Özellikler	Kutu Adedi	Birim Fiyatı (TL)
LD33SOM101	L5	Spiral Tel	Metal	Plastik Konstrüksiyon - Çok Yönlü	20	6,10
LD33SOP101	L5	Spiral Tel	Plastik	Plastik Konstrüksiyon - Çok Yönlü	20	6,10
LD33SOM102	L5	Spiral Kol	Metal	Plastik Konstrüksiyon - Çok Yönlü	20	6,10
LD33SOP102	L5	Spiral Kol	Plastik	Plastik Konstrüksiyon - Çok Yönlü	20	6,10
LD33LUM321	L5	Menteşe	Metal	Metal Konstrüksiyon - Döner Kol	20	13,00
LD33LUM322	L5	Menteşe	Metal	Metal Konstrüksiyon - Döner Kol	20	13,00
LA33LUM323	L5	Menteşe		Metal Konstrüksiyon - Döner Kol	20	4,95
LD33LEM622	L5	Menteşe	Metal	Metal Konstrüksiyon - Döner Kol	20	5,90
LD33BEM621	L5	Döner Uç	Menteşe	Met. Konstrüksiyon-Döner Uç	20	9,30
LD33REF121	L5	Rijit Çubuk	Fiber	Plastik Konstrüksiyon-Döner Kol	20	9,50
LD51MIM311	L51, L52, L53	Açısal Makara TekYön	Metal	Metal Konstrüksiyon	20	8,90
LD51MIP311	L51, L52, L53	Açısal Makara TekYön	Plastik	Metal Konstrüksiyon	20	8,20
LD51MEP121	L51, L52, L53	Açısal Makara Çift Yön	Plastik	Metal Konstrüksiyon - Döner Kol	20	13,30
LD51MEM121	L51, L52, L53	Açısal Makara Çift Yön	Metal	Metal Konstrüksiyon - Döner Kol	20	14,00
LD51MEP123	L51, L52, L53	Açısal Makara Çift Yön	Plastik	Metal Konstrüksiyon - Uzun Döner Kol	20	14,70
LD51MEM123	L51, L52, L53	Açısal Makara Çift Yön	Metal	Metal Konstrüksiyon - Uzun Döner Kol	20	15,40
LD51MEM124	L51, L52, L53	Açısal Makara Çift Yön	Metal	Metal Konstrüksiyon - Uzun Döner Kol	20	15,40
LD51MEL121	L51, L52, L53	Açısal Makara Çift Yön	Lastik	Plastik Konstrüksiyon-Döner Kol	20	17,10
LD51MEL122	L51, L52, L53	Açısal Makara Çift Yön	Lastik	Plastik Konstrüksiyon-Döner Kol	20	17,80
LD51MUM331	L51, L52, L53	Makaralı Pim	Metal	Metal Konstrüksiyon	20	9,50
LD51SOP101	L51, L52, L53	Spiral Tel	Plastik	Metal Konstrüksiyon - Çok Yönlü	20	7,20
LD51SOP102	L51, L52, L53	Spiral Kol	Plastik	Metal Konstrüksiyon - Çok Yönlü	20	7,20
LD51SOM102	L51, L52, L53	Spiral Kol	Metal	Metal Konstrüksiyon - Çok Yönlü	20	7,20

## Yedekler - Kontak Blok

Ürün Kodu	Hareket Tipi	Kontak Düzeni	Pim Tipi	Kullanıldığı Gövde Tipi	Kutu Adedi	Birim Fiyatı (TL)
LK20K13*	Ani	1 NK + 1 NA	Kısa	L1, L2, L3, L5, L51, L52, L53	30	10,50
LK20K23*	Yavaş	1 NK + 1 NA	Kısa	L1, L2, L3, L5, L51, L52, L53	30	9,50
LK20K25*	Yavaş	2 NK + 1 NA	Kısa	L1, L2, L3, L5, L51, L52, L53	30	15,50
LK20K27*	Yavaş	1 NK + 2 NA	Kısa	L1, L2, L3, L5, L51, L52, L53	30	15,50
LK20K29*	Yavaş	1 NK + 1 NA Bindirmeli	Kısa	L1, L2, L3, L5, L51, L52, L53	30	10,50
LK10K13	Ani	1 NK + 1 NA	Kısa	L4, L1, L2	30	14,00
LK10K23	Yavaş	1 NK + 1 NA	Kısa	L4, L1, L2	30	14,00
LK11K13	Ani	1 NK + 1 NA	Uzun	L4, L1	30	14,00
LK11K23	Yavaş	1 NK + 1 NA	Uzun	L4, L1	30	14,00

## Yedekler - Gövde

Ürün Kodu	Malzeme	Kutu Adedi	Birim Fiyatı (TL)
L1K13	Alüminyum	1	43,00
L2K13	Alüminyum	1	32,00
L3K13	Plastik	1	13,00
L5K13	Plastik	1	12,00
L51K13	Metal	1	23,00
L52K13	Metal	1	30,00
L53K13	Metal	1	25,00

\* Pozitif açma özelliği ➔

# Sensörler

**YENİ**

## S Serisi Sensörler

- Hızlı anahtarlama kapasitesi
- Kolay montaj
- Ağır endüstriyel şartlarda çalışabilme
- Kısa devre ve aşırı yük koruması
- Ters polarite koruması



Endüktif Yaklaşım Anahtarları

Kapatif Yaklaşım Anahtarları



Fotoelektrik Yaklaşım Anahtarları



SE30DCFKP1



SE18DCNKP1

## Endüktif Yaklaşım Anahtarları

Ürün Kodu	Gövde Şekli	Gerilim	Montaj Tipi	Bağlantı	Çıkış	Birim Fiyatı (TL)
SE30DCNKPO	M30	10-30 V DC	Çıkık	Kablolu	PNP-NK	51,00
SE30DCNKP1	M30	10-30 V DC	Çıkık	Kablolu	PNP-NA	51,00
SE30DCNKNO	M30	10-30 V DC	Çıkık	Kablolu	NPN-NK	51,00
SE30DCCNK1	M30	10-30 V DC	Çıkık	Kablolu	NPN-NA	51,00
SE30DCFKPO	M30	10-30 V DC	Düz	Kablolu	PNP-NK	52,50
SE30DCFKP1	M30	10-30 V DC	Düz	Kablolu	PNP-NA	52,50
SE30DCFKNO	M30	10-30 V DC	Düz	Kablolu	NPN-NK	52,50
SE30DCCFKN1	M30	10-30 V DC	Düz	Kablolu	NPN-NA	52,50
SE18DCNKPO	M18	10-30 V DC	Çıkık	Kablolu	PNP-NK	44,00
SE18DCNKP1	M18	10-30 V DC	Çıkık	Kablolu	PNP-NA	44,00
SE18DCNKNO	M18	10-30 V DC	Çıkık	Kablolu	NPN-NK	44,00
SE18DCCNK1	M18	10-30 V DC	Çıkık	Kablolu	NPN-NA	44,00
SE18DCFKPO	M18	10-30 V DC	Düz	Kablolu	PNP-NK	45,00
SE18DCFKP1	M18	10-30 V DC	Düz	Kablolu	PNP-NA	45,00
SE18DCFKNO	M18	10-30 V DC	Düz	Kablolu	NPN-NK	45,00
SE18DCCFKN1	M18	10-30 V DC	Düz	Kablolu	NPN-NA	45,00
SE12DCNKPO	M12	10-30 V DC	Çıkık	Kablolu	PNP-NK	26,50
SE12DCNKP1	M12	10-30 V DC	Çıkık	Kablolu	PNP-NA	26,50
SE12DCNKNO	M12	10-30 V DC	Çıkık	Kablolu	NPN-NK	26,50
SE12DCCNK1	M12	10-30 V DC	Çıkık	Kablolu	NPN-NA	26,50
SE12DCFKPO	M12	10-30 V DC	Düz	Kablolu	PNP-NK	26,50
SE12DCFKP1	M12	10-30 V DC	Düz	Kablolu	PNP-NA	26,50
SE12DCFKNO	M12	10-30 V DC	Düz	Kablolu	NPN-NK	26,50
SE12DCCFKN1	M12	10-30 V DC	Düz	Kablolu	NPN-NA	26,50



SK30DCNKP1

## Kapasitif Yaklaşım Anahtarları

Ürün Kodu	Gövde Şekli	Gerilim	Montaj Tipi	Bağlantı	Çıkış	Birim Fiyatı (TL)
SK30DCNKPO	M30	10-30 V DC	Çıkık	Kablolu	PNP-NK	77,00
SK30DCNKP1	M30	10-30 V DC	Çıkık	Kablolu	PNP-NA	77,00
SK30DCNKNO	M30	10-30 V DC	Çıkık	Kablolu	NPN-NK	77,00
SK30DCCNK1	M30	10-30 V DC	Çıkık	Kablolu	NPN-NA	77,00



SF18DCDKP0

## Fotoelektrik Yaklaşım Anahtarları

Ürün Kodu	Gövde Şekli	Gerilim	Montaj Tipi	Bağlantı	Çıkış	Birim Fiyatı (TL)
SF18DCDKP0	M18	10-30 V DC	Cisimden Yansımali	Kablolu	PNP-NK	73,50
SF18DCDKP1	M18	10-30 V DC	Cisimden Yansımali	Kablolu	PNP-NA	73,50
SF18DCDKNO	M18	10-30 V DC	Cisimden Yansımali	Kablolu	NPN-NK	73,50
SF18DCDKN1	M18	10-30 V DC	Cisimden Yansımali	Kablolu	NPN-NA	73,50

# Asal Siviçler



MA1K

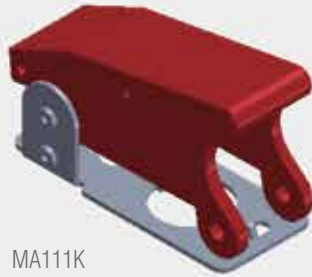

MA111K



MK1KİM31A



MN1KİM1



MN1MİM2



MN1MUM3



MN1PUM9



MN2TİP11



MN2KİM2



MN2MİM1Y



MN2PUM9



MN3KİM1



MN3PUM9



MK1PUP1



MK1KİM1



MK1KİM5



MK1MİP3



MK1KİM31A

## MN1 Serisi Mini Siviç

Ürün Kodu	Kontakt Yapısı	Duyar Blok Tipi	Duyar Blok Malzemesi	Kutu Adedi	Birim Fiyatı (TL)
MN1KİM1	1 CO	Kol	Metel	10	14,00
MN1KİM2	1 CO	Kol	Metel	10	14,00
MN1KİM3	1 CO	Kol	Metel	10	14,80
MN1MİM1	1 CO	Kollu Makara	Metel	10	15,10
MN1MİM1Y	1 CO	Kollu Makara	Metel	10	15,90
MN1MİM2	1 CO	Kollu Makara	Metel	10	15,90
MN1MUM3	1 CO	Pimli Makara	Metel	10	25,20
MN1MUM8	1 CO	Pimli Makara	Metel	10	25,20
MN1PUM1	1 CO	Pim	Metel	10	15,00
MN1PUM3	1 CO	Pim	Metel	10	17,40
MN1PUM7	1 CO	Pim	Metel	10	15,50
MN1PUM9	1 CO	Pim	Metel	10	20,30
MN1PUM9U	1 CO	Pim	Metel	10	34,10
MN1YKAP		Koruma Kapağı		100	3,20

## MN2 Serisi Mini Siviç

Ürün Kodu	Kontakt Yapısı	Duyar Blok Tipi	Duyar Blok Malzemesi	Kutu Adedi	Birim Fiyatı (TL)
MN2TİP11	1 Start NA	Tutamak	Plastik	10	8,45
MN2TİP12	1 CO	Tutamak	Plastik	10	10,00
MN2KİM1	1 CO	Kol	Metel	10	9,95
MN2KİM2	1 CO	Kol	Metel	10	9,95
MN2KİM3	1 CO	Kol	Metel	10	10,60
MN2MİM1	1 CO	Kollu Makara	Metel	10	10,00
MN2MİM1Y	1 CO	Kollu Makara	Metel	10	11,10
MN2MİM2	1 CO	Kollu Makara	Metel	10	10,60
MN2MUM3	1 CO	Pimli Makara	Metel	10	21,75
MN2MUM8	1 CO	Pimli Makara	Metel	10	21,75
MN2PUM1	1 CO	Pim	Metel	10	10,00
MN2PUM3	1 CO	Pim	Metel	10	12,80
MN2PUM7	1 CO	Pim	Metel	10	10,85
MN2PUM9	1 CO	Pim	Metel	10	15,80

## MN3 Serisi Mini Siviç (Metal)

YENİ

Ürün Kodu	Kontakt Yapısı	Duyar Blok Tipi	Duyar Blok Malzemesi	Kutu Adedi	Birim Fiyatı (TL)
MN3KİM1	1 CO	Kol	Metel	10	-
MN3KİM2	1 CO	Kol	Metel	10	-
MN3MİM1	1 CO	Kollu Makara	Metel	10	-
MN3MİM2	1 CO	Kollu Makara	Metel	10	-
MN3MUM3	1 CO	Pimli Makara	Metel	10	-
MN3PUM1	1 CO	Pim	Metel	10	-
MN3PUM3	1 CO	Pim	Metel	10	-
MN3PUM7	1 CO	Pim	Metel	10	-
MN3PUM9	1 CO	Pim	Metel	10	-

## Mikro Siviç

Ürün Kodu	Kontakt Yapısı	Duyar Blok Tipi	Duyar Blok Malzemesi	Kutu Adedi	Birim Fiyatı (TL)
MK1PUP1	1 CO	Pim	Plastik	50	4,25
MK1PUP1Y	1 CO	Pim	Yumuşak Plastik	50	4,25
MK1KİM1	1 CO	Kol	Metel	50	4,61
MK1KİM2	1 CO	Kol	Metel	50	4,87
MK1KİM3	1 CO	Kol	Metel	50	4,60
MK1KİM31A	1 CO	Kol	Metel	50	4,95
MK1KİM4	1 CO	Kol	Metel	50	5,10
MK1KİM5	1 CO	Kol	Metel	40	5,05
MK1MİM1	1 CO	Kollu Makara	Metel	40	5,05
MK1MİM2	1 CO	Kollu Makara	Metel	40	5,05
MK1MİP1	1 CO	Kollu Makara	Meta1	50	5,05
MK1MİP2	1 CO	Kollu Makara	Plastik	40	5,05
MK1MİP3	1 CO	Kollu Makara	Plastik	40	5,35





BS1022



BS1012



BS1010-E



BS1012-E



MA111



MA121



MA1K



MA111K



K25001T



K25011V



Z70



Z71



Z72



Z73



Z74



A14K



EK2

## Buton Siviç

Ürün Kodu	Kontakt Yapısı	Duyar Blok Tipi	Duyar Blok Malzemesi	Kutu Adedi	Birim Fiyatı (TL)
BS1010	1 NA, Ani Hareketli	Pim	Plastik	20	3,95
BS1010-E	1 NA, Ani Hareketli	Pim	Plastik Etanj Başlıklı	16	4,55
BS1011	1 NK, Ani Hareketli	Pim	Plastik	20	3,95
BS1011-E	1 NK, Ani Hareketli	Pim	Plastik Etanj Başlıklı	16	4,55
BS1012	Çift Devre, Ani Hareketli	Pim	Plastik	20	4,85
BS1012-E	Çift Devre, Ani Hareketli	Pim	Plastik Etanj Başlıklı	16	5,90
BS1020	1 NA, Yavaş Hareketli	Pim	Plastik	20	3,95
BS1021	1 NK, Yavaş Hareketli	Pim	Plastik	20	3,95
BS1022	Çift Devre, Yavaş Hareketli	Pim	Plastik	20	5,95

## Mandallı Siviç

Ürün Kodu	Kontakt Yapısı	Duyar Blok Tipi	Duyar Blok Malzemesi	Kutu Adedi	Birim Fiyatı (TL)
MA111	1 NA, 1 NK	2 Vidalı	On-Off	10	8,50
MA111-L	1 NA, 1 NK	2 Lehimli Terminalli	On-Off	10	7,75
MA111T	1 NA, 1 NK	2 Terminalli	On-Off	10	7,85
MA112	2 NA	3 Vidalı	On-On	10	9,40
MA113	2 NA, 1 NK	3 Vidalı	On-Off-On	8	9,40
MA121	2 NA, 2 NK	4 Vidalı	On-Off	6	13,20
MA122	4 NA	6 Vidalı	On-On	6	14,65
MA123	4 NA, 2 NK	6 Vidalı	On-Off	6	14,65
MA1K (MA1 Kapak)	-	-	-	10	8,00

\* MA\*\*\* sonuna K gelince kapaklı olur.

## Orta Gerilim Hücre Siviçi

Ürün Kodu	Kontakt Yapısı	Terminal Sayısı ve Tipi	Kutu Adedi	Birim Fiyatı (TL)
K25001T	2 NK, 1 NA	6 Terminalli	10	13,35
K25001V	2 NK, 1 NA	6 Vidalı	10	12,55
K25011T	1 NK, 2 NA	6 Terminalli	10	13,35
K25011V	1 NK, 2 NA	6 Vidalı	10	12,55

## Asansör Siviçi

Ürün Kodu	Tip	Kutu Adedi	Birim Fiyatı (TL)
Z70	Fiş	16	4,80
Z71	Priz Tek Giriş	16	6,75
Z72	Priz Çift Giriş	16	6,75
Z73	Fiş	16	2,50
Z74	Priz-Tek Giriş	16	4,60

## Işıklı Siviçi

Ürün Kodu	Kontakt Yapısı	Etiket	Renk	Kutu Adedi	Birim Fiyatı (TL)
A14*	4NA	0-1	K S Y H	50	2,25
Ürün Kodu	Tip			Kutu Adedi	Birim Fiyatı (TL)
EK2	Etanj Kılıf, Geniş			100	0,85

\* (\*) yerine istenen rengin harfi eklenir.

# Pako Şalterler



PSK11



PSK21



PSK12



PSK22

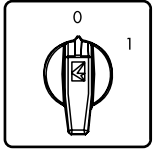

PSA020AK131S

**"0-1" Aç-Kapa Pako Şalterler - 60°**

Ürün Kodu	Faz Sayısı	Anma Termik Akımı (A)	Uygun Kutu Kodu	Anahtarlı Kafa Uyarlanabilir	Kontak Şeması	Birim Fiyatı (TL)
PSA010AK131S	1 Faz	10	PSK11	✓		10,00
PSA016AK131S	1 Faz	16	PSK11	✓		10,40
PSA020AK131S	1 Faz	20	PSK11	✓		11,70
PSA025AK131S	1 Faz	25	PSK11	✓		13,40
PSA032AK131S	1 Faz	32	PSK21			18,50
PSA040AK131S	1 Faz	40	PSK21			19,90
PSA050AK131S	1 Faz	50	-			
PSA063AK131S	1 Faz	63	-			
PSA080AK131S	1 Faz	80	-			
PSA115AK131S	1 Faz	115	-			



PSA020AK231S

PSA010AK231S	2 Faz	10	PSK11	✓		11,40
PSA016AK231S	2 Faz	16	PSK11	✓		12,20
PSA020AK231S	2 Faz	20	PSK11	✓		13,90
PSA025AK231S	2 Faz	25	PSK11	✓		17,00
PSA032AK231S	2 Faz	32	PSK21			22,60
PSA040AK231S	2 Faz	40	PSK21			25,30
PSA050AK231S	2 Faz	50	-			
PSA063AK231S	2 Faz	63	-			
PSA080AK231S	2 Faz	80	-			
PSA115AK231S	2 Faz	115	-			



PSA020AK331S

PSA010AK331S	3 Faz	10	PSK11	✓		14,30
PSA016AK331S	3 Faz	16	PSK11	✓		15,60
PSA020AK331S	3 Faz	20	PSK11	✓		18,50
PSA025AK331S	3 Faz	25	PSK11	✓		23,30
PSA032AK331S	3 Faz	32	PSK21			30,60
PSA040AK331S	3 Faz	40	PSK21			34,70
PSA050AK331S	3 Faz	50	-			
PSA063AK331S	3 Faz	63	-			
PSA080AK331S	3 Faz	80	-			
PSA115AK331S	3 Faz	115	-			



PSA020AK431S

PSA010AK431S	4 Faz	10	PSK11	✓		15,80
PSA016AK431S	4 Faz	16	PSK11	✓		17,30
PSA020AK431S	4 Faz	20	PSK11	✓		20,70
PSA025AK431S	4 Faz	25	PSK11	✓		27,00
PSA032AK431S	4 Faz	32	PSK21			34,70
PSA040AK431S	4 Faz	40	PSK21			40,10
PSA050AK431S	4 Faz	50	-			
PSA063AK431S	4 Faz	63	-			
PSA080AK431S	4 Faz	80	-			
PSA115AK431S	4 Faz	115	-			



PSA020AK831S

PSA010AK831S	3 Faz + Nötr	10	PSK11	✓		15,80
PSA016AK831S	3 Faz + Nötr	16	PSK11	✓		17,30
PSA020AK831S	3 Faz + Nötr	20	PSK11	✓		20,70
PSA025AK831S	3 Faz + Nötr	25	PSK11	✓		27,00
PSA032AK831S	3 Faz + Nötr	32	PSK21			34,70
PSA040AK831S	3 Faz + Nötr	40	PSK21			40,10
PSA050AK831S	3 Faz + Nötr	50	-			
PSA063AK831S	3 Faz + Nötr	63	-			
PSA080AK831S	3 Faz + Nötr	80	-			
PSA115AK831S	3 Faz + Nötr	115	-			

• İstendiği takdirde sarı kırmızı kafa ile tedarik edilir. Bu durumda son harf "S" yerine "E" olmalıdır. Fiyat farkı uygulanmamaktadır. İstendiği takdirde, 10-25A bir büyük boy çerçeve ile montaj yapılabilir (64x64), bu durumda sondaki "S" yerine "B" konması gerekmektedir. Fiyatı 2,4 TL ilave edilmelidir.

•• Anahtarlı sütunda işaretli olan modeller çabuk montajlı Anahtarlı Kafa için uygundur. Anahtarlı Kafa fiyat farkı 6 TL'dir.

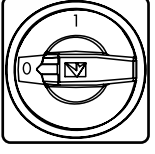

PSA020AK141E

## Emniyet Tipi Aç-Kapa Pako Şalterler - 90°

Ürün Kodu	Faz Sayısı	Anma Termik Akımı (A)	Uygun Kutu Kodu	Anahtarlı Kafa Uyarlanabilir	Kontakt Şeması	Birim Fiyatı (TL)
PSA010AK141E	1 Faz	10	PSK11			10,00
PSA016AK141E	1 Faz	16	PSK11			10,40
PSA020AK141E	1 Faz	20	PSK11			11,70
PSA025AK141E	1 Faz	25	PSK11			13,40
PSA032AK141E	1 Faz	32	PSK21			18,50
PSA040AK141E	1 Faz	40	PSK21			19,90
PSA050AK141E	1 Faz	50	-			
PSA063AK141E	1 Faz	63	-			
PSA080AK141E	1 Faz	80	-			
PSA115AK141E	1 Faz	115	-			



PSA020AK241E

PSA010AK241E	2 Faz	10	PSK11			11,40
PSA016AK241E	2 Faz	16	PSK11			12,20
PSA020AK241E	2 Faz	20	PSK11			13,90
PSA025AK241E	2 Faz	25	PSK11			17,00
PSA032AK241E	2 Faz	32	PSK21			22,60
PSA040AK241E	2 Faz	40	PSK21			25,30
PSA050AK241E	2 Faz	50	-			
PSA063AK241E	2 Faz	63	-			
PSA080AK241E	2 Faz	80	-			
PSA115AK241E	2 Faz	115	-			



PSA020AK341E

PSA010AK341E	3 Faz	10	PSK11			14,30
PSA016AK341E	3 Faz	16	PSK11			15,60
PSA020AK341E	3 Faz	20	PSK11			18,50
PSA025AK341E	3 Faz	25	PSK11			23,30
PSA032AK341E	3 Faz	32	PSK21			30,60
PSA040AK341E	3 Faz	40	PSK21			34,70
PSA050AK341E	3 Faz	50	-			
PSA063AK341E	3 Faz	63	-			
PSA080AK341E	3 Faz	80	-			
PSA115AK341E	3 Faz	115	-			



PSA020AK441E

PSA010AK441E	4 Faz	10	PSK11			15,80
PSA016AK441E	4 Faz	16	PSK11			17,30
PSA020AK441E	4 Faz	20	PSK11			20,70
PSA025AK441E	4 Faz	25	PSK11			27,00
PSA032AK441E	4 Faz	32	PSK21			34,70
PSA040AK441E	4 Faz	40	PSK21			40,10
PSA050AK441E	4 Faz	50	-			
PSA063AK441E	4 Faz	63	-			
PSA080AK441E	4 Faz	80	-			
PSA115AK441E	4 Faz	115	-			



PSA020AK941E

PSA010AK941E	3 Faz + Nötr	10	PSK11			15,80
PSA016AK941E	3 Faz + Nötr	16	PSK11			17,30
PSA020AK941E	3 Faz + Nötr	20	PSK11			20,70
PSA025AK941E	3 Faz + Nötr	25	PSK11			27,00
PSA032AK941E	3 Faz + Nötr	32	PSK21			34,70
PSA040AK941E	3 Faz + Nötr	40	PSK21			40,10
PSA050AK941E	3 Faz + Nötr	50	-			
PSA063AK941E	3 Faz + Nötr	63	-			
PSA080AK941E	3 Faz + Nötr	80	-			
PSA115AK941E	3 Faz + Nötr	115	-			

• İstendiği takdirde sarı kırmızı kafa ile tedarik edilir. Bu durumda son harf "S" yerine "E" olmalıdır. Fiyat farkı uygulanmamaktadır. İstendiği takdirde, 10-25A bir büyük boy çerçeve ile montaj yapılabilir (64x64), bu durumda sondaki "S" yerine "B" konması gerekmektedir. Fiyatı 2,4 TL ilave edilmelidir.

•• Anahtarlı sütunda işaretli olan modeller çabuk montajlı Anahtarlı Kafa için uygundur. Anahtarlı Kafa fiyat farkı 6 TL'dir.

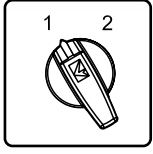

PSA020KD133S



PSA020KD333S

### "1-2" Kutup Değiştiriciler - 60°

Ürün Kodu	Kutup Sayısı	Anma Termik Akımı (A)	Uygun Kutu Kodu	Anahtarlı Kafa Uyarlanabilir	Kontakt Şeması	Birim Fiyatı (TL)
PSA010KD133S	1 Kutup	10	PSK11			12,20
PSA016KD133S	1 Kutup	16	PSK11			12,90
PSA020KD133S	1 Kutup	20	PSK11			14,60
PSA025KD133S	1 Kutup	25	PSK11			17,70
PSA032KD133S	1 Kutup	32	PSK21			23,60
PSA040KD133S	1 Kutup	40	PSK21			26,20
PSA050KD133S	1 Kutup	50	-			
PSA063KD133S	1 Kutup	63	-			
PSA080KD133S	1 Kutup	80	-			
PSA115KD133S	1 Kutup	115	-			

PSA010KD233S	2 Kutup	10	PSK11			17,30
PSA016KD233S	2 Kutup	16	PSK11			18,70
PSA020KD233S	2 Kutup	20	PSK11			22,10
PSA025KD233S	2 Kutup	25	PSK11			28,40
PSA032KD233S	2 Kutup	32	-			36,70
PSA040KD233S	2 Kutup	40	-			42,00
PSA050KD233S	2 Kutup	50	-			
PSA063KD233S	2 Kutup	63	-			

PSA010KD333S	3 Kutup	10	PSK12			22,60
PSA016KD333S	3 Kutup	16	PSK12			24,80
PSA020KD333S	3 Kutup	20	PSK12			29,90
PSA025KD333S	3 Kutup	25	PSK12			39,40
PSA032KD333S	3 Kutup	32	-			50,10
PSA040KD333S	3 Kutup	40	-			58,10
PSA050KD333S	3 Kutup	50	-			
PSA063KD333S	3 Kutup	63	-			

### "1-0-2" Kutup Değiştiriciler - 60°

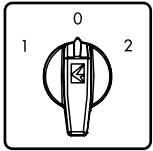

PSA020KD134S



PSA020KD234S



PSA020KD334S

Ürün Kodu	Kutup Sayısı	Anma Termik Akımı (A)	Uygun Kutu Kodu	Anahtarlı Kafa Uyarlanabilir	Kontakt Şeması	Birim Fiyatı (TL)
PSA010KD134S	1 Kutup	10	PSK11	✓		12,20
PSA016KD134S	1 Kutup	16	PSK11	✓		12,90
PSA020KD134S	1 Kutup	20	PSK11	✓		14,60
PSA025KD134S	1 Kutup	25	PSK11	✓		17,70
PSA032KD134S	1 Kutup	32	PSK21			23,60
PSA040KD134S	1 Kutup	40	PSK21			26,20
PSA050KD134S	1 Kutup	50	-			
PSA063KD134S	1 Kutup	63	-			
PSA080KD134S	1 Kutup	80	-			
PSA115KD134S	1 Kutup	115	-			

PSA010KD234S	2 Kutup	10	PSK11	✓		17,30
PSA016KD234S	2 Kutup	16	PSK11	✓		18,70
PSA020KD234S	2 Kutup	20	PSK11	✓		22,10
PSA025KD234S	2 Kutup	25	PSK11	✓		28,40
PSA032KD234S	2 Kutup	32	PSK21			36,70
PSA040KD234S	2 Kutup	40	PSK21			42,00
PSA050KD234S	2 Kutup	50	-			
PSA063KD234S	2 Kutup	63	-			

PSA010KD334S	3 Kutup	10	PSK12	✓		22,60
PSA016KD334S	3 Kutup	16	PSK12	✓		24,80
PSA020KD334S	3 Kutup	20	PSK12	✓		29,90
PSA025KD334S	3 Kutup	25	PSK12	✓		39,40
PSA032KD334S	3 Kutup	32	PSK22			50,10
PSA040KD334S	3 Kutup	40	PSK22			58,10
PSA050KD334S	3 Kutup	50	-			
PSA063KD334S	3 Kutup	63	-			

• İstendiği takdirde sarı kırmızı kafa ile tedarik edilir. Bu durumda son harf "S" yerine "E" olmalıdır. Fiyat farkı uygulanmamaktadır. İstendiği takdirde, 10-25A bir büyük boy çerçeve ile montaj yapılabilir (64x64), bu durumda sondaki "S" yerine "B" konması gerekmektedir. Fiyata 2,4 TL ilave edilmelidir.

•• Anahtarlı sütunda işaretli olan modeller çabuk montajlı Anahtarlı Kafa için uygundur. Anahtarlı Kafa fiyat farkı 6 TL'dir.



PSA020KD434S

Ürün Kodu	Kutup Sayısı	Anma Termik Akımı (A)	Uygun Kutu Kodu	Anahtarlı Kafa Uyarlanabilir	Kontak Şeması	Birim Fiyatı (TL)
PSA010KD434S	4 Kutup	10	PSK12	✓		27,70
PSA016KD434S	4 Kutup	16	PSK12	✓		30,60
PSA020KD434S	4 Kutup	20	PSK12	✓		37,40
PSA025KD434S	4 Kutup	25	PSK12	✓		50,10
PSA032KD434S	4 Kutup	32	PSK22			63,20
PSA040KD434S	4 Kutup	40	PSK22			73,90
PSA050KD434S	4 Kutup	50	-			
PSA063KD434S	4 Kutup	63	-			
PSA080KD434S	4 Kutup	80	-			
PSA115KD434S	4 Kutup	115	-			

## Kademeli Şalterler - 1 Faz

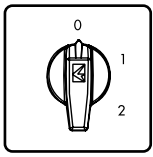

PSA020KS132S

Ürün Kodu	Kademe	Anma Termik Akımı (A)	Uygun Kutu Kodu	Anahtarlı Kafa Uyarlanabilir	Kontak Şeması	Birim Fiyatı (TL)
PSA010KS132S	0-1-2	10	PSK11	✓		12,20
PSA016KS132S	0-1-2	16	PSK11	✓		12,90
PSA020KS132S	0-1-2	20	PSK11	✓		14,60
PSA025KS132S	0-1-2	25	PSK11	✓		17,70
PSA032KS132S	0-1-2	32	PSK21			23,60
PSA040KS132S	0-1-2	40	PSK21			26,20
PSA050KS132S	0-1-2	50	-			
PSA063KS132S	0-1-2	63	-			
PSA080KS132S	0-1-2	80	-			
PSA115KS132S	0-1-2	115	-			

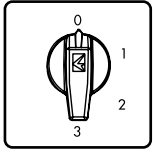

PSA020KS133S

Ürün Kodu	Kademe	Anma Termik Akımı (A)	Uygun Kutu Kodu	Anahtarlı Kafa Uyarlanabilir	Kontak Şeması	Birim Fiyatı (TL)
PSA010KS133S	0-3	10	PSK11	✓		16,00
PSA016KS133S	0-3	16	PSK11	✓		17,30
PSA020KS133S	0-3	20	PSK11	✓		20,20
PSA025KS133S	0-3	25	PSK11	✓		25,00
PSA032KS133S	0-3	32	PSK21			33,00
PSA040KS133S	0-3	40	PSK21			37,20
PSA050KS133S	0-3	50	-			
PSA063KS133S	0-3	63	-			
PSA080KS133S	0-3	80	-			
PSA115KS133S	0-3	115	-			

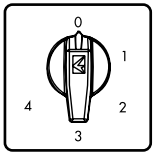

PSA020KS134S

Ürün Kodu	Kademe	Anma Termik Akımı (A)	Uygun Kutu Kodu	Anahtarlı Kafa Uyarlanabilir	Kontak Şeması	Birim Fiyatı (TL)
PSA010KS134S	0-4	10	PSK12	✓		20,20
PSA016KS134S	0-4	16	PSK12	✓		21,90
PSA020KS134S	0-4	20	PSK12	✓		26,00
PSA025KS134S	0-4	25	PSK12	✓		32,60
PSA032KS134S	0-4	32	PSK22			42,80
PSA040KS134S	0-4	40	PSK22			48,40
PSA050KS134S	0-4	50	-			
PSA063KS134S	0-4	63	-			
PSA080KS134S	0-4	80	-			
PSA115KS134S	0-4	115	-			

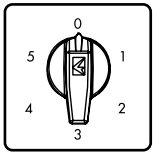

PSA020KS135S

Ürün Kodu	Kademe	Anma Termik Akımı (A)	Uygun Kutu Kodu	Anahtarlı Kafa Uyarlanabilir	Kontak Şeması	Birim Fiyatı (TL)
PSA010KS135S	0-5	10	PSK12	✓		22,40
PSA016KS135S	0-5	16	PSK12	✓		24,30
PSA020KS135S	0-5	20	PSK12	✓		28,90
PSA025KS135S	0-5	25	PSK12	✓		36,90
PSA032KS135S	0-5	32	PSK22			47,90
PSA040KS135S	0-5	40	PSK22			54,70
PSA050KS135S	0-5	50	-			
PSA063KS135S	0-5	63	-			
PSA080KS135S	0-5	80	-			
PSA115KS135S	0-5	115	-			

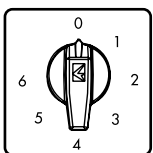

PSA020KS126S

Ürün Kodu	Kademe	Anma Termik Akımı (A)	Uygun Kutu Kodu	Anahtarlı Kafa Uyarlanabilir	Kontak Şeması	Birim Fiyatı (TL)
PSA010KS126S	0-6	10	PSK12	✓		26,20
PSA016KS126S	0-6	16	PSK12	✓		28,70
PSA020KS126S	0-6	20	PSK12	✓		34,50

• İstendiği takdirde sarı kırmızı kafa ile tedarik edilir. Bu durumda son harf "S" yerine "E" olmalıdır. Fiyat farkı uygulanmamaktadır. İstendiği takdirde, 10-25A bir büyük boy çerçeve ile montaj yapılabilir (64x64), bu durumda sondaki "S" yerine "B" konması gerekmektedir. Fiyata 2,4 TL ilave edilmelidir.

•• Anahtarlı sütunda işaretli olan modeller çabuk montajlı Anahtarlı Kafa için uygundur. Anahtarlı Kafa fiyat farkı 6 TL'dir.

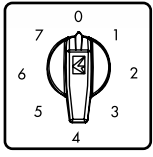

PSA020KS127S

Ürün Kodu	Kademe	Anma Termik Akımı (A)	Uygun Kutu Kodu	Anahtarlı Kafa Uyarlanabilir	Kontakt Şeması	Birim Fiyatı (TL)																																																																
PSA010KS127S	0-7	10	PSK12		<table border="1"> <tr><td>0</td><td>2</td><td>4</td><td>6</td><td>8</td><td>10</td><td>12</td><td>14</td></tr> <tr><td>1</td><td>X</td><td></td><td></td><td></td><td></td><td></td><td></td></tr> <tr><td>2</td><td></td><td>X</td><td></td><td></td><td></td><td></td><td></td></tr> <tr><td>3</td><td></td><td></td><td>X</td><td></td><td></td><td></td><td></td></tr> <tr><td>4</td><td></td><td></td><td></td><td>X</td><td></td><td></td><td></td></tr> <tr><td>5</td><td>X</td><td></td><td></td><td></td><td>X</td><td></td><td></td></tr> <tr><td>6</td><td></td><td></td><td></td><td></td><td></td><td>X</td><td></td></tr> <tr><td>7</td><td></td><td></td><td></td><td></td><td></td><td></td><td>X</td></tr> </table>	0	2	4	6	8	10	12	14	1	X							2		X						3			X					4				X				5	X				X			6						X		7							X	28,40
0	2	4	6	8		10	12	14																																																														
1	X																																																																					
2		X																																																																				
3			X																																																																			
4				X																																																																		
5	X					X																																																																
6							X																																																															
7								X																																																														
PSA016KS127S	0-7	16	PSK12			31,10																																																																
PSA020KS127S	0-7	20	PSK12		37,40																																																																	
PSA025KS127S	0-7	25	PSK12		48,60																																																																	
PSA032KS127S	0-7	32	PSK22		62,50																																																																	
PSA040KS127S	0-7	40	PSK22		71,90																																																																	
PSA050KS127S	0-7	50	-																																																																			
PSA063KS127S	0-7	63	-																																																																			
PSA080KS127S	0-7	80	-																																																																			
PSA115KS127S	0-7	115	-																																																																			

### Kademeli Toplamalı Şalterler - 60°

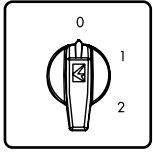

PSA020KT132S

Ürün Kodu	Kutup Sayısı	Anma Termik Akımı (A)	Kademe	Uygun Kutu Kodu	Anahtarlı Kafa Uyarlanabilir	Kontakt Şeması	Birim Fiyatı (TL)									
PSA010KT132S	1 Kutup	10	0-1-2	PSK11	✓	<table border="1"> <tr><td>0</td><td>2</td><td>4</td></tr> <tr><td>1</td><td>X</td><td></td></tr> <tr><td>2</td><td></td><td>X</td></tr> </table>	0	2	4	1	X		2		X	12,20
0	2	4														
1	X															
2		X														
PSA016KT132S	1 Kutup	16	0-1-2	PSK11	✓		12,90									
PSA020KT132S	1 Kutup	20	0-1-2	PSK11	✓		14,60									
PSA025KT132S	1 Kutup	25	0-1-2	PSK11	✓	17,70										
PSA010KT332S	3 Kutup	10	0-1-2	PSK12	✓	22,60										
PSA016KT332S	3 Kutup	16	0-1-2	PSK12	✓	24,80										

### Yıldız Üçgen Kumanda Şalterleri - 60°

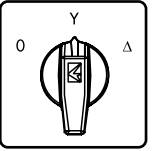

PSA020MS335S

Ürün Kodu	Faz Sayısı	Anma Termik Akımı (A)	Uygun Kutu Kodu	Anahtarlı Kafa Uyarlanabilir	Kontakt Şeması	Birim Fiyatı (TL)																																				
PSA010MS335S	3 Faz	10	PSK12	✓	<table border="1"> <tr><td>0</td><td>2</td><td>4</td><td>6</td><td>8</td><td>10</td><td>12</td><td>14</td><td>16</td></tr> <tr><td>1</td><td>X</td><td>X</td><td>X</td><td>X</td><td>X</td><td>X</td><td>X</td><td>X</td></tr> <tr><td>2</td><td>X</td><td>X</td><td>X</td><td>X</td><td>X</td><td>X</td><td>X</td><td>X</td></tr> <tr><td>3</td><td>X</td><td>X</td><td>X</td><td>X</td><td>X</td><td>X</td><td>X</td><td>X</td></tr> </table>	0	2	4	6	8	10	12	14	16	1	X	X	X	X	X	X	X	X	2	X	X	X	X	X	X	X	X	3	X	X	X	X	X	X	X	X	30,90
0	2	4	6	8		10	12	14	16																																	
1	X	X	X	X		X	X	X	X																																	
2	X	X	X	X		X	X	X	X																																	
3	X	X	X	X		X	X	X	X																																	
PSA016MS335S	3 Faz	16	PSK12	✓		33,80																																				
PSA020MS335S	3 Faz	20	PSK12	✓		40,60																																				
PSA025MS335S	3 Faz	25	PSK12	✓		53,20																																				
PSA032MS335S	3 Faz	32	PSK22			68,00																																				
PSA040MS335S	3 Faz	40	PSK22			78,70																																				
PSA050MS335S	3 Faz	50	-																																							
PSA063MS335S	3 Faz	63	-																																							
PSA080MS335S	3 Faz	80	-																																							
PSA115MS335S	3 Faz	115	-																																							

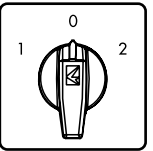

PSA020MS134S

Ürün Kodu	Faz Sayısı	Anma Termik Akımı (A)	Kademe	Uygun Kutu Kodu	Anahtarlı Kafa Uyarlanabilir	Kontakt Şeması	Birim Fiyatı (TL)															
PSA010MS134S	1 Faz	10	1-0-2	PSK11	✓	<table border="1"> <tr><td>0</td><td>2</td><td>4</td><td>6</td><td>8</td></tr> <tr><td>1</td><td>X</td><td>X</td><td>X</td><td>X</td></tr> <tr><td>2</td><td>X</td><td>X</td><td>X</td><td>X</td></tr> </table>	0	2	4	6	8	1	X	X	X	X	2	X	X	X	X	19,20
0	2	4	6	8																		
1	X	X	X	X																		
2	X	X	X	X																		
PSA016MS134S	1 Faz	16	1-0-2	PSK11	✓		20,70															
PSA020MS134S	1 Faz	20	1-0-2	PSK11	✓		24,10															
PSA025MS134S	1 Faz	25	1-0-2	PSK11	✓		30,40															
PSA032MS134S	1 Faz	32	1-0-2	PSK21			39,80															
PSA040MS134S	1 Faz	40	1-0-2	PSK21			48,40															
PSA050MS134S	1 Faz	50	-	-																		
PSA063MS134S	1 Faz	63	-	-																		
PSA080MS134S	1 Faz	80	-	-																		
PSA115MS134S	1 Faz	115	-	-																		

Ürün Kodu	Faz Sayısı	Anma Termik Akımı (A)	Kademe	Uygun Kutu Kodu	Anahtarlı Kafa Uyarlanabilir	Kontakt Şeması	Birim Fiyatı (TL)												
PSA010MS331S	3 Faz	10	0-1	PSK11	✓	<table border="1"> <tr><td>0</td><td>2</td><td>4</td><td>6</td></tr> <tr><td>1</td><td>X</td><td>X</td><td>X</td></tr> <tr><td>2</td><td>X</td><td>X</td><td>X</td></tr> </table>	0	2	4	6	1	X	X	X	2	X	X	X	14,30
0	2	4	6																
1	X	X	X																
2	X	X	X																
PSA016MS331S	3 Faz	16	0-1	PSK11	✓		15,60												
PSA020MS331S	3 Faz	20	0-1	PSK11	✓		18,50												
PSA025MS331S	3 Faz	25	0-1	PSK11	✓		23,30												
PSA032MS331S	3 Faz	32	0-1	PSK21			30,60												
PSA040MS331S	3 Faz	40	0-1	PSK21			34,70												
PSA050MS331S	3 Faz	50	-	-															
PSA063MS331S	3 Faz	63	-	-															
PSA080MS331S	3 Faz	80	-	-															
PSA115MS331S	3 Faz	115	-	-															

• İstendiği takdirde sarı kırmızı kafa ile tedarik edilir. Bu durumda son harf "S" yerine "E" olmalıdır. Fiyat farkı uygulanmamaktadır. İstendiği takdirde, 10-25A bir büyük boy çerçeve ile montaj yapılabilir (64x64), bu durumda sondaki "S" yerine "B" konması gerekmektedir. Fiyata 2,4 TL ilave edilmelidir.

•• Anahtarlı sütunda işaretli olan modeller çabuk montajlı Anahtarlı Kafa için uygundur. Anahtarlı Kafa fiyat farkı 6 TL'dir.

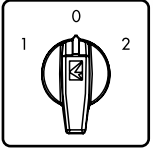

PSA020MS334S

Ürün Kodu	Faz Sayısı	Anma Termik Akımı (A)	Kademe	Uygun Kutu Kodu	Anahtarlı Kafa Uyarlanabilir	Kontak Şeması	Birim Fiyatı (TL)
PSA010MS334S	3 Faz	10	1-0-2	PSK12	✓		22,40
PSA016MS334S	3 Faz	16	1-0-2	PSK12	✓		24,30
PSA020MS334S	3 Faz	20	1-0-2	PSK12	✓		28,90
PSA025MS334S	3 Faz	25	1-0-2	PSK12	✓		36,90
PSA032MS334S	3 Faz	32	1-0-2	PSK22			47,90
PSA040MS334S	3 Faz	40	1-0-2	PSK22			54,70
PSA050MS334S	3 Faz	50	1-0-2	-			
PSA063MS334S	3 Faz	63	1-0-2	-			
PSA080MS334S	3 Faz	80	1-0-2	-			
PSA115MS334S	3 Faz	115	1-0-2	-			

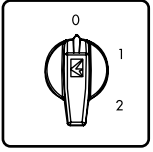

PSA016CD332S

### 3 Faz Motor Kumanda Çift Devir Şalterler ( 0-1-2 )

Ürün Kodu	Faz Sayısı	Anma Termik Akımı (A)	Uygun Kutu Kodu	Anahtarlı Kafa Uyarlanabilir	Kontak Şeması	Birim Fiyatı (TL)
PSA010CD332S	3 Faz	10 A	PSK12	✓		30,90
PSA016CD332S	3 Faz	16 A	PSK12	✓		33,80
PSA020CD332S	3 Faz	20 A	PSK12	✓		40,60
PSA025CD332S	3 Faz	25 A	PSK12	✓		53,20
PSA032CD332S	3 Faz	32 A	PSK22			68,00
PSA040CD332S	3 Faz	40 A	PSK22			78,70
PSA050CD332S	3 Faz	50 A	-			
PSA063CD332S	3 Faz	63 A	-			
PSA080CD332S	3 Faz	80 A	-			
PSA115CD332S	3 Faz	115 A	-			

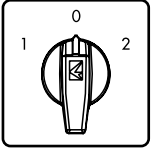

PSA016CD334S

### 3 Faz Motor Kumanda Çift Devir Şalterler ( 1-0-2 )

Ürün Kodu	Faz Sayısı	Anma Termik Akımı (A)	Uygun Kutu Kodu	Anahtarlı Kafa Uyarlanabilir	Kontak Şeması	Birim Fiyatı (TL)
PSA010CD334S	3 Faz	10 A	PSK12	✓		30,90
PSA016CD334S	3 Faz	16 A	PSK12	✓		33,80
PSA020CD334S	3 Faz	20 A	PSK12	✓		40,60
PSA025CD334S	3 Faz	25 A	PSK12	✓		53,20
PSA032CD334S	3 Faz	32 A	PSK22			68,00
PSA040CD334S	3 Faz	40 A	PSK22			78,70
PSA050CD334S	3 Faz	50 A	-			
PSA063CD334S	3 Faz	63 A	-			
PSA080CD334S	3 Faz	80 A	-			
PSA115CD334S	3 Faz	115 A	-			

• İstendiği takdirde sarı kırmızı kafa ile tedarik edilir. Bu durumda son harf "S" yerine "E" olmalıdır. Fiyat farkı uygulanmamaktadır. İstendiği takdirde, 10-25A bir büyük boy çerçeve ile montaj yapılabilir (64x64), bu durumda sondaki "S" yerine "B" konması gerekmektedir. Fiyata 2,4 TL ilave edilmelidir.

• Anahtarlı sütunda işaretli olan modeller çabuk montajlı Anahtarlı Kafa için uygundur. Anahtarlı Kafa fiyat farkı 6 TL'dir.



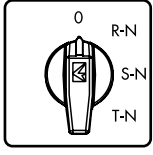

PSA0200K421S

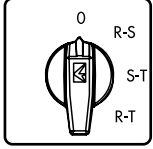

PSA0200K422S

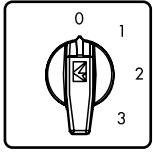

PSA0200K426S

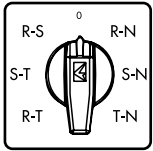

PSA0200K723S

**Ölçü Komütatörler - 45°**

Ürün Kodu	Tip	Anma Termik Akımı (A)	Pozisyon	Uygun Kutu Kodu	Anahtarlı Kafa Uyarlanabilir	Kontak Şeması	Birim Fiyatı (TL)
PSA0100K421S	4	10	Voltmetre	PSK11			17,50
PSA0160K421S	4	16	Voltmetre	PSK11			19,00
PSA0200K421S	4	20	Voltmetre	PSK11			22,40
PSA0100K422S	4	10	Faz-Faz Voltmetre	PSK11			18,50
PSA0160K422S	4	16	Faz-Faz Voltmetre	PSK11			19,90
PSA0200K422S	4	20	Faz-Faz Voltmetre	PSK11			23,30
PSA0100K426S	4	10	Ampermetre	PSK12			26,50
PSA0160K426S	4	16	Ampermetre	PSK12			28,70
PSA0200K426S	4	20	Ampermetre	PSK12			33,80
PSA0200K723S	7	20	Voltmetre	PSK12			34,30



PSR1

**Aksesuarlar**

Ürün Kodu	Tip	Özellik	Malzeme	Birim Fiyatı (TL)
PSR1	Raya Montaj Aparatı	10 - 40 A arası	Plastik	2,75



PSK11



PSK21



PSK12



PSK22

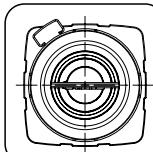

PSA016AK231S

**PAKO Kutuları**

Ürün Kodu	Malzeme	Özellik	Birim Fiyatı (TL)
PSK11	Plastik	IP54	7,20
PSK12	Plastik	IP54	7,90
PSK21	Plastik	IP54	8,10
PSK22	Plastik	IP54	9,00
PSK11E	Plastik	IP65	
PSK12E	Plastik	IP65	
PSK21E	Plastik	IP65	
PSK22E	Plastik	IP65	

# Endüstriyel Tip Fiş ve Prizler



EKS325F



EKS116PG3



EPREU2G



EBP05FU30P



EBP05PU30P



EBP05PU36P



EBP05PE41P

## Plastik Seri

### 5 Kontaklı, 10 A (PG 11)

Ürün Kodu	Tip	Giriş	Kilitleme	Birim Fiyatı (TL)
EBM05CF00	Çekirdek Fiş			5,20
EBM05CP00	Çekirdek Priz			5,40
EBP05GU30*	Uzatma Boş Gövde	Üstten		1,80
EBP05GM41*	Makine Boş Gövde	Altan	✓	2,20
EBP05GE41*	Eğik Makine Boş Gövde	Altan	✓	2,40
EBP05FU30*	Uzatma Fişi	Üstten		7,00
EBP05PU30*	Uzatma Prizi	Üstten		7,20
EBP05PM41*	Makine Prizi	Altan	✓	7,60
EBP05FE41*	Makine Eğik Fiş	Altan	✓	7,80
EBP05PE41*	Makine Eğik Priz	Altan	✓	7,80
EBP05PU31*	Uzatma Priz Mandallı	Üstten	✓	7,80

Ürün kodunun sonuna "P" eklendiğinde pano rengi, "H" eklendiğinde siyah termoplastik malzemeden verilir. Metal mandallı modellerde son rakam "1" yerine "6" olmalıdır.

## Metal Seri

### 5 Kontaklı, 10 A (PG 11)

Ürün Kodu	Tip	Giriş	Kilitleme	Birim Fiyatı (TL)
EBM05CF00	Çekirdek Fiş			5,20
EBM05CP00	Çekirdek Priz			5,40
EBM05GU30	Uzatma Boş Gövde	Üstten		3,80
EBM05GU36	Uzatma Boş Gövde	Üstten	✓	4,60
EBM05GM46	Makine Boş Gövde	Altan	✓	4,30
EBM05GE46	Eğik Boş Gövde	Altan	✓	4,80
EBM05FU30	Uzatma Fişi	Üstten		9,00
EBM05PU30	Uzatma Prizi	Üstten		9,20
EBM05PU36	Uzatma Prizi	Üstten	✓	10,00
EBM05PM46	Makine Prizi	Altan	✓	9,70
EBM05FE46	Makine Eğik Fiş	Altan	✓	10,00
EBM05PE46	Makine Eğik Priz	Altan	✓	10,20

Plastik mandallı modellerde son rakam "6" yerine "1" olmalıdır.



EBM05FU30



EBM05PU30



EBM05PU36



EBM05PE41

### 6 Kontaklı, 16 A (PG 16)

Ürün Kodu	Tip	Giriş	Kilitleme	Birim Fiyatı (TL)
EBM06CF00	Çekirdek Fiş			9,40
EBM06CP00	Çekirdek Priz			9,40
EBM06GU10	Uzatma Boş Gövde	Yandan		8,20
EBM06GU30	Uzatma Boş Gövde	Yandan		8,20
EBM06GU32	Uzatma Boş Gövde	Üstten	✓	14,60
EBM06GM42	Makine Boş Gövde	Altan	✓	9,10
EBM06FU10	Uzatma Fişi	Yandan		15,70
EBM06FU30	Uzatma Fişi	Üstten		15,70
EBM06PU10	Uzatma Prizi	Yandan		15,70
EBM06PU30	Uzatma Prizi	Yandan		15,70
EBM06PU32	Uzatma Prizi	Yandan	✓	23,90
EBM06FM42	Makine Fişi	Altan	✓	18,10
EBM06PM42	Makine Prizi	Altan	✓	18,10
EBM06FD12	Duvar Fişi	Yandan	✓	31,10
EBM06PD12	Duvar Prizi	Yandan	✓	31,10

\*Metal Mandallı modellerde son rakam "2" yerine "6" olmalıdır.



EBM06FU30



EBM06FM42



EBM06PU32



EBM06PU30



EBM10PU10



EBM10PU30



EBM10FD24



EBM10PM44



EBM10PM47



EBM10PD27

## 10 Kontaklı, 16 A (PG 16)

Ürün Kodu	Tip	Giriş	Kilitleme	Birim Fiyatı (TL)
EBM10CF00	Çekirdek Fiş			11,50
EBM10CP00	Çekirdek Priz			11,50
EBM10GU10	Uzatma Boş Gövde	Yandan		9,20
EBM10GU30	Uzatma Boş Gövde	Yandan		9,20
EBM10GU34*	Uzatma Boş Gövde	Üstten	✓	16,20
EBM10GM44*	Makine Boş Gövde	Alltan	✓	11,60
EBM10GD14*	Duvar Boş Gövde	Yandan	✓	24,70
EBM10GD24*	Duvar Boş Gövde	İki Yandan	✓	25,20
EBM10FU10	Uzatma Fişi	Yandan		19,80
EBM10FU30	Uzatma Fişi	Üstten		19,80
EBM10PU10	Uzatma Prizi	Yandan		19,80
EBM10PU30	Uzatma Prizi	Üstten		19,80
EBM10PU34*	Uzatma Prizi	Üstten	✓	27,70
EBM10FM44*	Makine Fişi	Alltan	✓	22,20
EBM10PM44*	Makine Prizi	Alltan	✓	22,20
EBM10FD14*	Duvar Fişi	Yandan	✓	35,20
EBM10FD24*	Duvar Fişi	İki Yandan	✓	35,70
EBM10PD14*	Duvar Prizi	Yandan	✓	35,20
EBM10PD24*	Duvar Prizi	İki Yandan	✓	35,70
EBM10TABAN	Taban	Yok		

\*Metal Mandallı modellerde son rakam "4" yerine "7" olmalıdır. Standart PG16.

## 16 Kontaklı, 16 A (PG 21)

Ürün Kodu	Tip	Giriş	Kilitleme	Birim Fiyatı (TL)
EBM16CF00	Çekirdek Fiş			13,60
EBM16CP00	Çekirdek Priz			13,60
EBM16GU10	Uzatma Boş Gövde	Yandan		9,40
EBM16GU30	Uzatma Boş Gövde	Üstten		9,40
EBM16GU34*	Uzatma Boş Gövde	Üstten	✓	18,50
EBM16GM44*	Makine Boş Gövde	Alltan	✓	12,40
EBM16GD14*	Duvar Boş Gövde	Yandan	✓	27,10
EBM16GD24*	Duvar Boş Gövde	İki Yandan	✓	27,60
EBM16FU10	Uzatma Fişi	Yandan		23,00
EBM16FU30	Uzatma Fişi	Üstten		23,00
EBM16PU10	Uzatma Prizi	Yandan		23,00
EBM16PU30	Uzatma Prizi	Üstten		23,00
EBM16PU34*	Uzatma Prizi	Üstten	✓	31,50
EBM16FM44*	Makine Fişi	Alltan	✓	26,00
EBM16PM44*	Makine Prizi	Alltan	✓	26,00
EBM16FD14*	Duvar Fişi	Yandan	✓	40,00
EBM16FD24*	Duvar Fişi	İki Yandan	✓	40,50
EBM16PD14*	Duvar Prizi	Yandan	✓	40,00
EBM16PD24*	Duvar Prizi	İki Yandan	✓	40,50

\*Metal Mandallı modellerde son rakam "4" yerine "7" olmalıdır. Standart PG16.

## 24 Kontaklı, 16 A (PG 21)

Ürün Kodu	Tip	Giriş	Kilitleme	Birim Fiyatı (TL)
EBM24CF00	Çekirdek Fiş			19,00
EBM24CP00	Çekirdek Priz			19,00
EBM24GU10	Uzatma Boş Gövde	Yandan		10,50
EBM24GU30	Uzatma Boş Gövde	Üstten		10,50
EBM24GU34*	Uzatma Boş Gövde	Üstten	✓	21,00
EBM24GM44*	Makine Boş Gövde	Alltan	✓	13,00
EBM24GD14*	Duvar Boş Gövde	Yandan	✓	30,00
EBM24GD24*	Duvar Boş Gövde	İki Yandan	✓	30,50
EBM24FU10	Uzatma Fişi	Yandan		28,00
EBM24FU30	Uzatma Fişi	Üstten		28,00
EBM24PU10	Uzatma Prizi	Yandan		28,00
EBM24PU30	Uzatma Prizi	Üstten		28,00
EBM24PU34*	Uzatma Prizi	Üstten	✓	40,00
EBM24FM44*	Makine Fişi	Alltan	✓	31,00
EBM24PM44*	Makine Prizi	Alltan	✓	31,00
EBM24FD14*	Duvar Fişi	Yandan	✓	48,00
EBM24FD24*	Duvar Fişi	İki Yandan	✓	48,50
EBM24PD14*	Duvar Prizi	Yandan	✓	48,00
EBM24PD24*	Duvar Prizi	İki Yandan	✓	48,50

\*Metal Mandallı modellerde son rakam "4" yerine "7" olmalıdır. Standart PG16.



EBM24CP00



EBM24CF00



EBM24FU10



EBM24PU10



EBM24FD24



EBM24PM44



EBM32FU10



EBM32PU10



EBM32PM44



EBM32FM44

**32 Kontaklı, 16 A (PG 21)**

Ürün Kodu	Tip	Giriş	Kilitleme	Birim Fiyatı (TL)
EBM16CF00	Çekirdek Fiş (1-16)			13,60
EBM16CP00	Çekirdek Priz (1-16)			13,60
EBM32CF00	Çekirdek Fiş (17-32)			13,60
EBM32CP00	Çekirdek Priz (17-32)			13,60
EBM32GU10	Uzatma Boş Gövde	Yandan		12,80
EBM32GU30	Uzatma Boş Gövde	Üstten		12,80
EBM32GM44*	Makine Boş Gövde	Alttan	✓	17,30
EBM32FU10	Uzatma Fişi	Yandan		40,00
EBM32FU30	Uzatma Fişi	Üstten		40,00
EBM32PU10	Uzatma Prizi	Yandan		40,00
EBM32PU30	Uzatma Prizi	Üstten		40,00
EBM32FM44*	Makine Fişi	Alttan	✓	44,50
EBM32PM44*	Makine Prizi	Alttan	✓	44,50
EBM32TABAN	Taban			25,00

\*Metal Mandallı modellerde son rakam "4" yerine "8" olmalıdır. Standart PG21.



EBM48PU10



EBM48FU10



EBM48FU30



EBM48PM44

**48 Kontaklı, 16 A (PG 29)**

Ürün Kodu	Tip	Giriş	Kilitleme	Birim Fiyatı (TL)
EBM24CF00	Çekirdek Fiş (1-24)			19,00
EBM24CP00	Çekirdek Priz (1-24)			19,00
EBM48CF00	Çekirdek Fiş (25-48)			19,00
EBM48CP00	Çekirdek Priz (25-48)			19,00
EBM48GU10	Uzatma Boş Gövde	Yandan		13,00
EBM48GU30	Uzatma Boş Gövde	Üstten		13,00
EBM48GM44*	Makine Boş Gövde	Alttan		17,00
EBM48FU10	Uzatma Fişi	Yandan		51,00
EBM48FU30	Uzatma Fişi	Üstten		51,00
EBM48PU10	Uzatma Prizi	Yandan		51,00
EBM48PU30	Uzatma Prizi	Üstten		51,00
EBM48FM44*	Makine Fişi	Alttan	✓	55,00
EBM48PM44*	Makine Prizi	Alttan	✓	55,00
EBM48TABAN	Taban			32,00

\*Metal Mandallı modellerde son rakam "4" yerine "8" olmalıdır. Standart PG29.



EBM606CF00



EBM606CP00



EBM606FU10



EBM606PD14

**6 Kontaklı, 35 A (PG 21)**

Ürün Kodu	Tip	Giriş	Kilitleme	Birim Fiyatı (TL)
EBM606CF00	Çekirdek Fiş			17,00
EBM606CP00	Çekirdek Priz			17,00
EBM606FU10	Uzatma Fişi	Yandan		26,40
EBM606FU30	Uzatma Fişi	Üstten		26,40
EBM606PU10	Uzatma Prizi	Yandan		26,40
EBM606PU30	Uzatma Prizi	Üstten		26,40
EBM606PU34*	Uzatma Prizi	Üstten	✓	35,50
EBM606FM44*	Makine Fişi	Alttan	✓	29,40
EBM606PM44*	Makine Prizi	Alttan	✓	29,40
EBM606FD14*	Duvar Fişi	Yandan	✓	44,40
EBM606FD24*	Duvar Fişi	İki Yandan	✓	44,90
EBM606PD14*	Duvar Prizi	Yandan	✓	44,40
EBM606PD24*	Duvar Prizi	İki Yandan	✓	44,90

\*Metal Mandallı modellerde son rakam "4" yerine "7" olmalıdır. Standart PG16.



EBM612PU10



EBM612PM44

**12 Kontaklı, 35 A (PG 21)**

Ürün Kodu	Tip	Giriş	Kilitleme	Birim Fiyatı (TL)
EBM606CF00	Çekirdek Fiş (1-6)			17,00
EBM606CP00	Çekirdek Priz (1-6)			17,00
EBM612CF00	Çekirdek Fiş (7-12)			17,00
EBM612CP00	Çekirdek Priz (7-12)			17,00
EBM612FU10	Uzatma Fişi	Yandan		46,80
EBM612FU30	Uzatma Fişi	Üstten		46,80
EBM612PU10	Uzatma Prizi	Yandan		46,80
EBM612PU30	Uzatma Prizi	Üstten		46,80
EBM612FM44*	Makine Fişi	Alttan	✓	51,30
EBM612PM44*	Makine Prizi	Alttan	✓	51,30

\*Metal Mandallı modellerde son rakam "4" yerine "8" olmalıdır. Standart PG21.

# Endüstriyel Tip Fişler ve Prizler



EBM806CF00



EBM806CP00



EBM806FU10



EBM806PD14



EBM812FU30



EBM812PM44

## 6 Kontaklı (4 x 80A + 2 x 16A)

YENİ

Ürün Kodu	Tip	Giriş	Kilitleme	Birim Fiyatı (TL)
EBM806CF00	Çekirdek Fiş			22,00
EBM806CP00	Çekirdek Priz			22,00
EBM806FU30	Uzatma Fişi	Üst		31,40
EBM806FM44	Makina Fişi 4 Mandal Makaralı Kilitleme	Alttan	✓	34,40
EBM806PM44	Makina Prizi Giriş 4 Mandal Makaralı Kilitleme	Alttan	✓	34,40
EBM806PU30	Uzatma Prizi	Üstten		31,40

\*Metal Mandallı modellerde son rakam 4 yerine 7 olmalıdır.

## 12 Kontaklı, 2 x (4 x 80A + 2 x 16A)

YENİ

Ürün Kodu	Tip	Giriş	Kilitleme	Birim Fiyatı (TL)
EBM806CF00	Çekirdek Fiş (1-6)			22,00
EBM806CP00	Çekirdek Priz (1-6)			22,00
EBM812CF00	Çekirdek Fiş (7-12)			22,00
EBM812CP00	Çekirdek Priz (7-12)			22,00
EBM812FU30	Uzatma Fişi	Üst		56,80
EBM812FM44	Makina Fişi 4 Mandal Makaralı Kilitleme	Alttan	✓	61,30
EBM812PM44	Makina Prizi Giriş 4 Mandal Makaralı Kilitleme	Alttan	✓	61,30
EBM812PU30	Uzatma Prizi	Üstten		56,80

\*Metal Mandallı modellerde son rakam 4 yerine 7 olmalıdır.



EPREU1M



EPRUS1H

## Pano Tipi Priz

YENİ

Ürün Kodu	Özellik	Renk	Kutu Adeti	Birim Fiyatı (TL)
EPREU1M	Pano Prizi, Avrupa Schuko Tip 1	■	30	3,50
EPRUS1H	Amerikan, Tip1	■	30	4,10
EPREU2G	Ray Tipi	■	10	7,10
EPREU2GL	Ray Tipi, Ledli	■	10	9,50

## Kauçuk Serisi Fiş Priz

YENİ

Ürün Kodu	Tip	Kutup Sayısı	Amper	Birim Fiyatı (TL)
EKS116F	Düz Fiş	1	16	3,80
EKS116P	Uzatma Priz	1	16	5,30
EKS116PG1	Grup Priz Tekli	1	16	6,50
EKS116PG3	Grup Priz Üçlü	1	16	13,60
EKS325F	Düz Fiş	3	25	5,40
EKS325P	Uzatma Priz	3	25	8,50
EKS325PGP3	Grup Priz Üçlü	3	25	21,20



EKS116PG3



EKS325F



EKS116F



EPREU2G



EPREU2GL



EKS116PG1

# Işıklı İkazlar



## IF Serisi

- Tek gövde çok renk
- Ø22 mm somun bağlantılı
- Aynı gövdede LED, Flaşör LED seçeneği
- 90 dB Buzzer



## IK Serisi

- Kolay montaj, tak çevir sistemli
- Komple ya da modüler tedarik
- 5 farklı renkte ışık modülü seçeneği
- 90dB Buzzer
- LED, Flaşör LED seçeneği

## İK Serisi

Işıklı Kolonlar, komple yada modüler olarak satın alınabilir. Tak çevir sistemli aparat gerektirmeyen tam modüler sistemdir.

### KOMPLE IŞIKLI KOLON Çap 50 mm (100 mm alüminyum ayak, gövde ve lambaları ile birlikte)

LED	Birim Fiyat (TL)	LED Flaşörlü	Birim Fiyat (TL)	Tek Katlı Buzzer	Birim Fiyat (TL)
İK51 L * X M 03	39,90	İK51 F * X M 03	45,20	İKM 5Z * M 03	46,00
İK52 L * X M 03	61,50	İK52 F * X M 03	72,10		
İK53 L * X M 03	83,10	İK53 F * X M 03	99,00		
İK54 L * X M 03	104,70	İK54 F * X M 03	125,90		
İK55 L * X M 03	126,30	İK55 F * X M 03	152,80		



### KOMPLE IŞIKLI KOLON Çap 70 mm (100 mm plastik ayak, gövde ve lambaları ile birlikte)

LED	Birim Fiyat (TL)	LED Flaşörlü	Birim Fiyat (TL)	Tek Katlı Buzzer	Birim Fiyat (TL)
İK71 L * X M 01	44,20	İK71 F * X M 01	49,50	İKM 7Z * M 01	49,40
İK72 L * X M 01	67,90	İK72 F * X M 01	78,50		
İK73 L * X M 01	91,60	İK73 F * X M 01	107,50		
İK74 L * X M 01	115,30	İK74 F * X M 01	136,50		
İK75 L * X M 01	139,00	İK75 F * X M 01	165,50		



\*Bu alana "024" yazıldığında 24V AC/DC, "220" yazıldığında 220VAC gerilimde çalışan LED'li lamba ile verilecektir. \*\*\*Son 3 hanedeki Bağlantı tipini göstermektedir. Detay için Bağlantı modülleri kısmına bakınız. X yerine Z konduğunda Buzzer eklenir. İlgili ölçüdeki Buzzer modül fiyatı eklenecektir.

## MODÜLLER

Her Işıklı Kolon aşağıdaki birimlerden oluşur,

1. Kapak ve ana gövde
2. Sinyal modülü (5 renk, kırmızı, sarı, yeşil, mavi, beyaz)
3. Buzzer modülü
4. LED, Flaşörlü LED
5. Bağlantı Elemanı

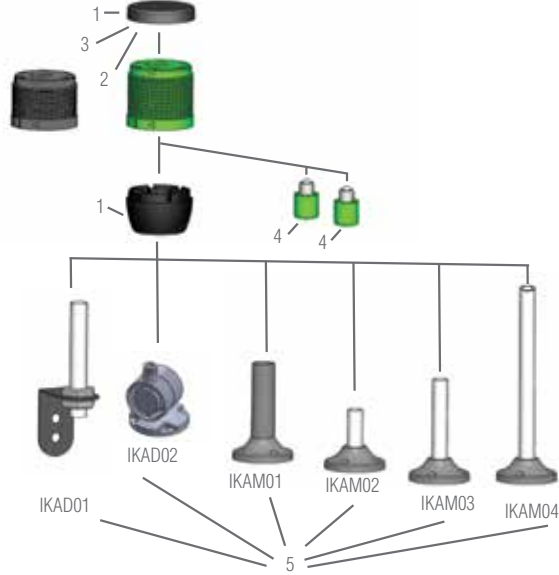

1- Gövde ve Kapak	Birim Fiyat (TL)	1- Gövde ve Kapak	Birim Fiyat (TL)
İKM 5 G Çap 50 mm	14,50	İKM 7 G Çap 70 mm	16,70



\* En fazla 5 modül üst üste monte edilebilir.

2- Sinyal Modülleri	Birim Fiyat (TL)	2- Sinyal Modülleri	Birim Fiyat (TL)
Isıya dayanıklı polikarbonat malzeme		Isıya dayanıklı polikarbonat malzeme	
İKM 5 50 mm	10,80	İKM 7 70 mm	12,90



3- Buzzer Modülleri	Birim Fiyat (TL)	3- Buzzer Modülleri	Birim Fiyat (TL)
İKM 5Z 024	27,70	İKM 7Z 024	28,90
50 mm / 90 dB		50 mm / 90 dB	
İKM 5Z 220	27,70	İKM 7Z 220	28,90
50 mm / 90 dB		70 mm / 90 dB	



		LAMBALAR			
4	LED'li	Birim Fiyat (TL)	LED Flaşörlü	Birim Fiyat (TL)	
24 VDC	İKM L 024	K 10,80	İKM F 024	K 16,10	
	İKM L 024	Y 10,80	İKM F 024	Y 16,10	
	İKM L 024	S 10,80	İKM F 024	S 16,10	
	İKM L 024	M 10,80	İKM F 024	M 16,10	
	İKM L 024	B 10,80	İKM F 024	B 16,10	
220 VAC	İKM L 220	K 10,80	İKM F 220	K 16,10	
	İKM L 220	Y 10,80	İKM F 220	Y 16,10	
	İKM L 220	S 10,80	İKM F 220	S 16,10	
	İKM L 220	M 10,80	İKM F 220	M 16,10	
	İKM L 220	B 10,80	İKM F 220	B 16,10	

5- Bağlantı	Birim Fiyat (TL)	
İKA M 01	100 mm plastik ayak	3,80
	(Çap70'de Standard, Çap50'ye uygulanamıyor)	
İKA M 02	20 mm alüminyum ayak	3,20
İKA M 03	100 mm alüminyum ayak (Çap50'de Standard)	3,80
İKA M 04	500 mm alüminyum ayak	6,40
İKA D 01	Duvar bağlantısı, 100 mm alüminyum	9,70
İKA D 02	Ayarlanabilir duvar dirseği	

Not: Her Sinyal Modülü için bir lamba ilave edilecek.



## IF Serisi (Çok Fonksiyonlu Işıklı İkaz) Ø 22 mm Somunlu Bağlantı

YENİ



YENİ



YENİ



YENİ



### IF Serisi

- Tek gövde çok renk
- Ø22 mm somun bağlantılı
- Aynı gövdede LED, Flaşör LED seçeneği
- 90 dB Buzzer

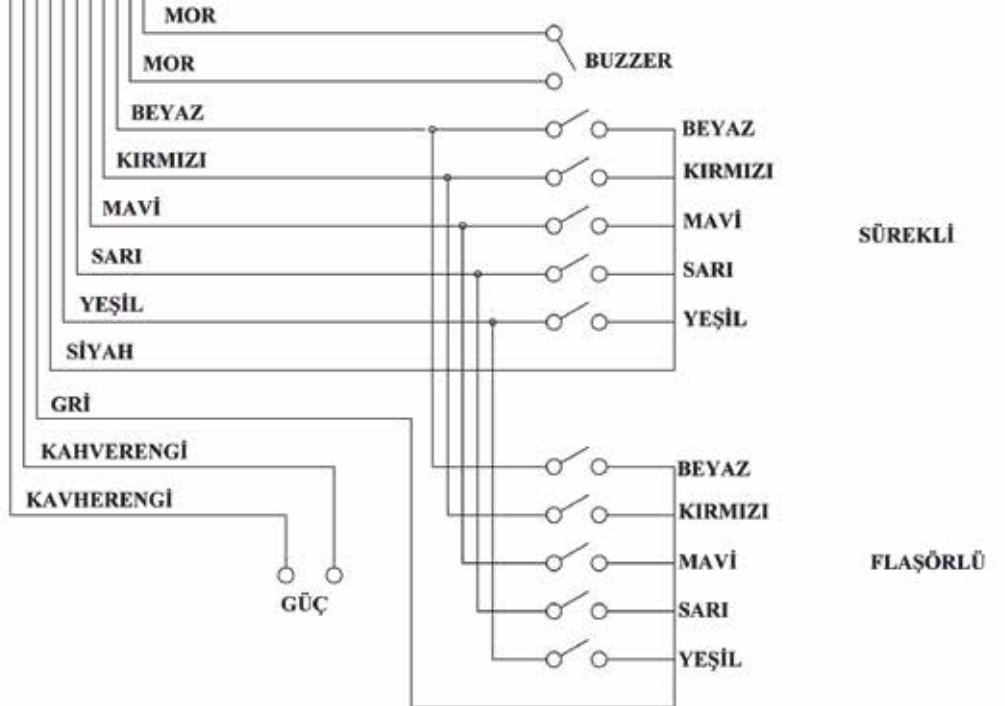

Ürün Kodu	Işık	Özellik	Nominal Gerilim	Kutu Adedi	Birim Fiyatı (TL)
IF5M024ZM05	LED	Buzzerlı	24V AC/DC	1	70,00
IF5M220ZM05	LED	Buzzerlı	220V AC	1	70,00
IF5M024XM05	LED	-	24V AC/DC	1	56,00
IF5M220XM05	LED	-	220V AC	1	56,00

# Motor Koruma Şalterleri

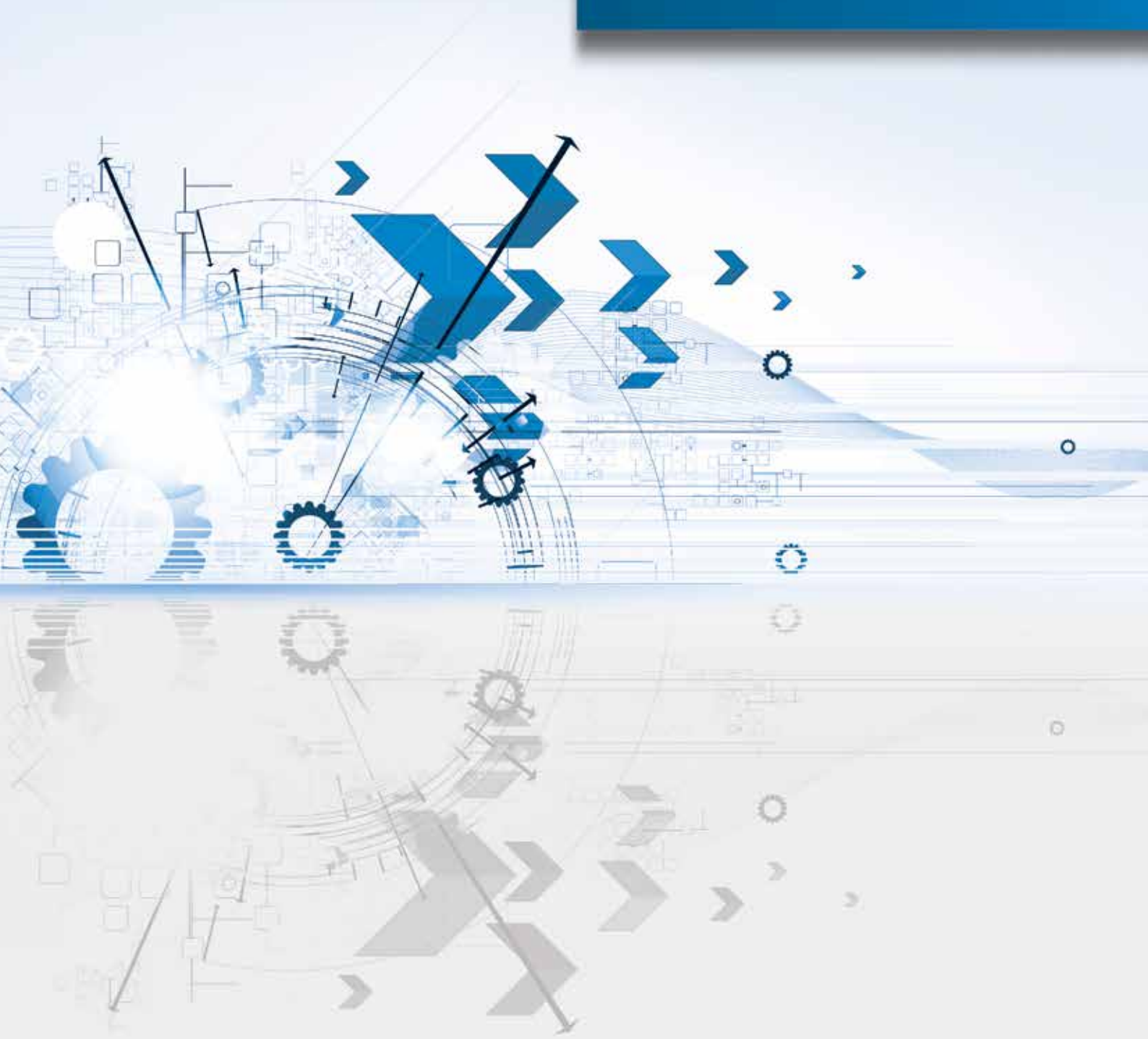

## Termik Manyetik Korumalı



MKS1TM-0.40

Ürün Kodu	Akım Ayar Aralığı (A)	Back up Koruması - On Sigorta (A)				Anahtarlama Kapasitesi (kA)				Kutu Adedi	Birim Fiyatı (TL)
		230V	400V	500V	690V	230V	400V	500V	690V		
MKS1TM-0.16	0.10 - 0.16	-	-	-	-	100	100	100	100	1	57,20
MKS1TM-0.25	0.16 - 0.25	-	-	-	-	100	100	100	100	1	57,20
MKS1TM-0.40	0.25 - 0.40	-	-	-	-	100	100	100	100	1	57,20
MKS1TM-0.63	0.40 - 0.63	-	-	-	-	100	100	100	100	1	57,20
MKS1TM-1	0.63 - 1.00	-	-	-	-	100	100	100	100	1	57,20
MKS1TM-1.6	1.00 - 1.60	-	-	-	-	6	6	3	2,5	1	57,20
MKS1TM-2.5	1.60 - 2.50	-	-	25	20	6	6	3	2,5	1	57,20
MKS1TM-4	2.50 - 4.00	-	-	35	25	6	6	3	2,5	1	57,20
MKS1TM-6.3	4.00 - 6.30	-	-	50	35	6	6	2,5	2	1	57,20
MKS1TM-10	6.30 - 10.0	-	80	50	35	6	6	2,5	2	1	57,20
MKS1TM-16	10.0 - 16.0	80	80	63	35	6	6	2,5	2	1	57,20
MKS1TM-20	16.0 - 20.0	80	80	63	50	6	6	2,5	2	1	57,20
MKS1TM-25	20.0 - 25.0	80	80	63	50	6	6	2,5	2	1	57,20



MKS1-KES

### Aksesuarlar

Ürün Kodu	Tip	Özellik	Kutu Adedi	Birim Fiyatı (TL)
MKS1-K	MKS Kutusu	Boş	1	16,30
MKS1-KE	MKS Kutusu	Acil Stop Butonlu	1	18,60
MKS1-KES	MKS Kutusu	Acil Stop Butonlu - Sinyalli	1	21,10
MKS1-YKD00	Yardımcı Kontakt	2 NK	4	8,90
MKS1-YKD01	Yardımcı Kontakt	1 NA + 1 NK	4	8,90
MKS1-YKD11	Yardımcı Kontakt	2 NA	4	8,90
MKS1-DGR-5	Düşük Gerilim Bobini	220V	1	21,80
MKS1-DGR-6	Düşük Gerilim Bobini	400V	1	21,80
MKS1-AR-5	Açma Bobini	220V	1	21,80
MKS1-AR-6	Açma Bobini	400V	1	21,80



MKS1-YKD00



MKS1-DGR-5

## Termik Korumalı



TSP-0.32

### TSP-Kutulu Tip

Ürün Kodu	Akım Ayar Aralığı (A)	Montaj Tipi	Buton Kılıfı	Kutu Adedi	Birim Fiyatı (TL)
TSP-0.32	0.18 - 0.32	Sıva Üstü	Etanj	1	96,00
TSP-0.55	0.30 - 0.55	Sıva Üstü	Etanj	1	96,00
TSP-0.70	0.40 - 0.70	Sıva Üstü	Etanj	1	96,00
TSP-1.00	0.60 - 1.00	Sıva Üstü	Etanj	1	96,00
TSP-1.60	0.90 - 1.60	Sıva Üstü	Etanj	1	96,00
TSP-2.50	1.50 - 2.50	Sıva Üstü	Etanj	1	96,00
TSP-3.50	2.40 - 3.50	Sıva Üstü	Etanj	1	96,00
TSP-5.50	3.20 - 5.50	Sıva Üstü	Etanj	1	96,00
TSP-8.50	5.00 - 8.50	Sıva Üstü	Etanj	1	96,00
TSP-13.0	8.00 - 13.00	Sıva Üstü	Etanj	1	96,00
TSP-16.0	11.00 - 16.00	Sıva Üstü	Etanj	1	96,00



TSG-0.32

### TSG-Ankastre Tip

Ürün Kodu	Akım Ayar Aralığı (A)	Montaj Tipi	Buton Kılıfı	Kutu Adedi	Birim Fiyatı (TL)
TSG-0.32	0.18 - 0.32	Sıva Altı	Etanj	1	96,00
TSG-0.55	0.30 - 0.55	Sıva Altı	Etanj	1	96,00
TSG-0.70	0.40 - 0.70	Sıva Altı	Etanj	1	96,00
TSG-1.00	0.60 - 1.00	Sıva Altı	Etanj	1	96,00
TSG-1.60	0.90 - 1.60	Sıva Altı	Etanj	1	96,00
TSG-2.50	1.50 - 2.50	Sıva Altı	Etanj	1	96,00
TSG-3.50	2.40 - 3.50	Sıva Altı	Etanj	1	96,00
TSG-5.50	3.20 - 5.50	Sıva Altı	Etanj	1	96,00
TSG-8.50	5.00 - 8.50	Sıva Altı	Etanj	1	96,00
TSG-13.0	8.00 - 13.00	Sıva Altı	Etanj	1	96,00
TSG-16.0	11.00 - 16.00	Sıva Altı	Etanj	1	96,00

# Seviye Kontrol Flatörleri

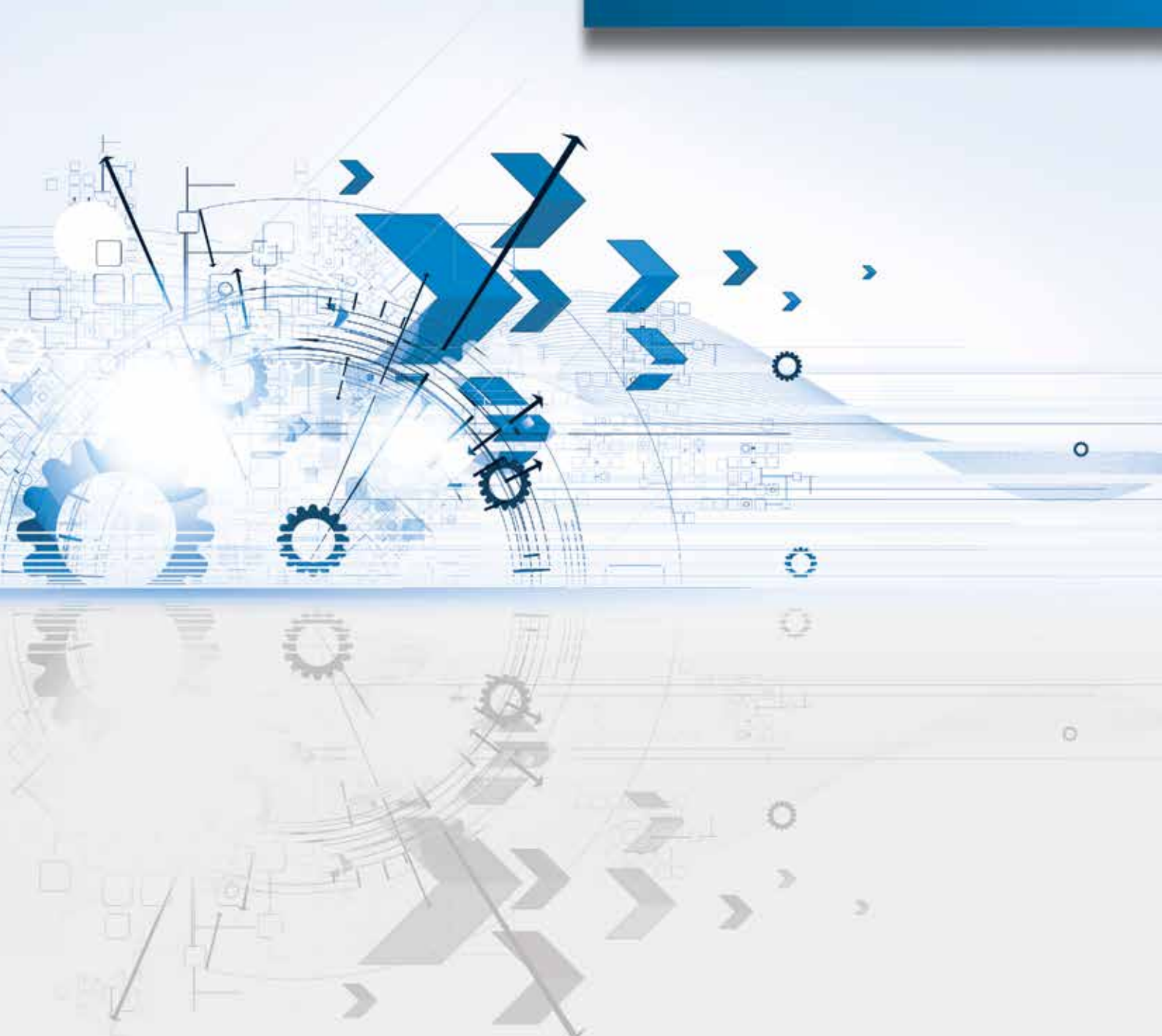



SKF

### Kobra Kafalı

Ürün Kodu	Faz Sayısı	Kablo Uzunluğu (m)	Birim Fiyatı (TL)
SKF-0.5	1	0,50	22,80
SKF	1	1,75	29,00
SKF-3	1	3	32,00
SKF-5	1	5	37,70
SKF-10	1	10	52,00
SKF-15	1	15	73,00
SKF-20	1	20	94,00
SKF-35	1	35	154,00



SKF1A

### Ampul Kafalı

Ürün Kodu	Faz Sayısı	Kablo Uzunluğu (m)	Birim Fiyatı (TL)
SKF1A-1*	1	1	25,00
SKF1A*	1	1,75	29,50
SKF1A-3*	1	3	30,00
SKF1A-5*	1	5	36,00
SKF1A-10*	1	10	50,00
SKF1A-15*	1	15	66,00
SKF1A-20*	1	20	89,00
SKF1A-30*	1	30	117,00

\* Kodun sonuna "N" harfi gelirse Neoprene kablo ile tedarik edilir. (Fiyat Sorunuz.)



SK5P

### Siviç Hareketli

Ürün Kodu	Hareketli	Bakır Şamandıra	Birim Fiyatı (TL)
SK5P	√		41,00
SK5B		√	80,00

# Kontaktörler

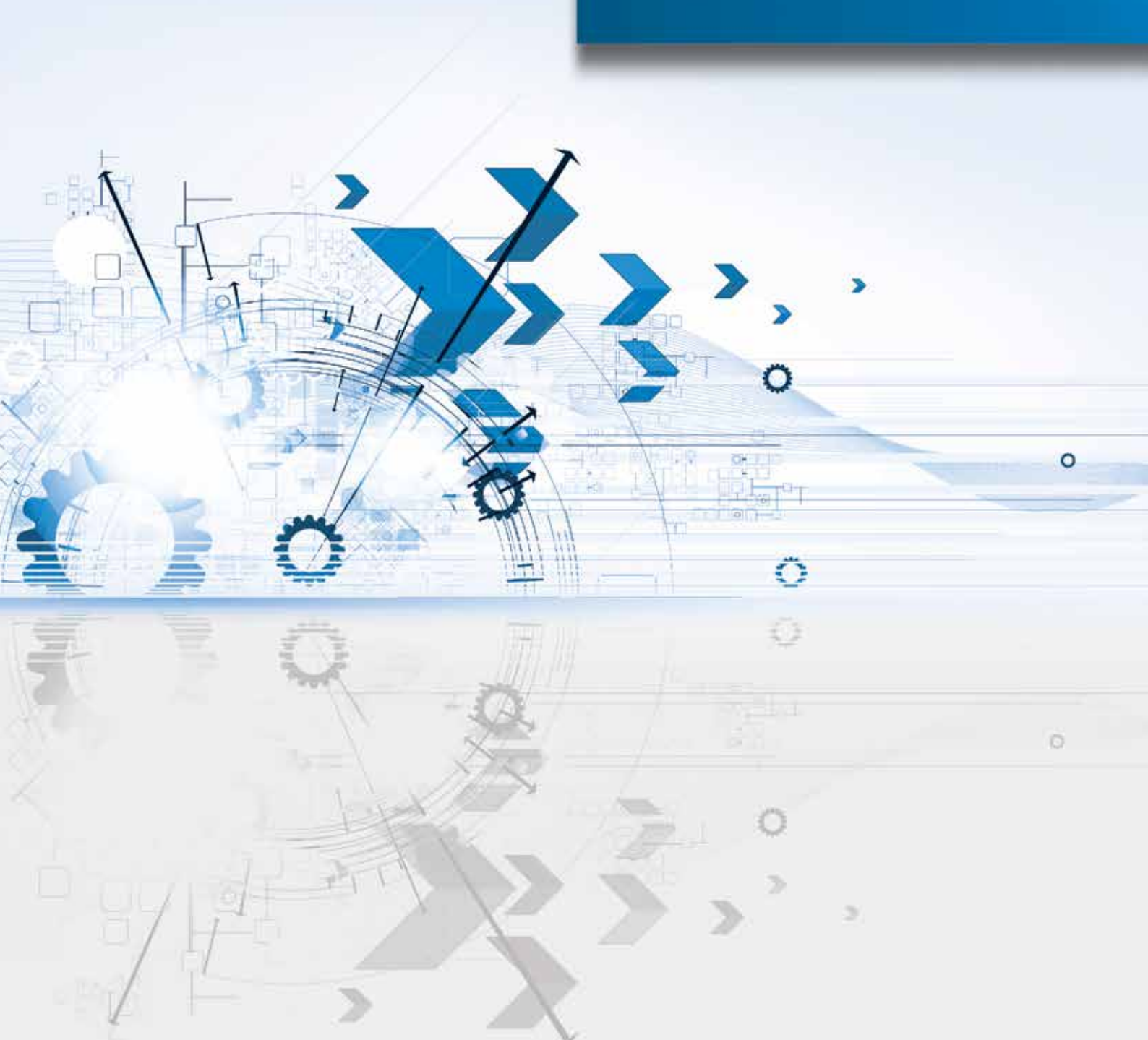

## HN Serisi Kontaktörler



HN0601NU



HN0901NU



HN1301NU



HN40NU



HN65NU



HNMK1



HNYU22



HNYYB11



IH13U

Ürün Kodu	Anma Akımı (A) 380V AC3	Anlık Termik Akımı (A) Ith	Yardımcı Kontaktlar	Güç (kW)			Kutu Adedi	Birim Fiyatı (TL)
				220-240V	380-415V	660V		
HN0601N*	6	20	1 NK	1,5	3	4	1	26,00
HN0610N*	6	20	1 NA	1,5	3	4	1	26,00
HN0901N*	9	20	1 NK	2,2	4	4,5	1	28,70
HN0910N*	9	20	1 NA	2,2	4	4,5	1	28,70
HN1301N*	13	20	1 NK	3,2	6	6,5	1	32,15
HN1310N*	13	20	1 NA	3,2	6	6,5	1	32,15
HN1701N*	17	30	1 NK	4	7,5	8,5	1	39,30
HN1710N*	17	30	1 NA	4	7,5	8,5	1	39,30
HN2501N*	25	30	1 NK	6	11	12,5	1	48,00
HN2510N*	25	30	1 NA	6	11	12,5	1	48,00
HN33N*	33	45		7,5	15	18,5	1	55,60
HN40N*	40	45		11	22	30	1	59,00
HN46N*	46	60		15	22	25	1	146,00
HN55N*	55	65		17	30	33	1	150,00
HN65N*	65	80		18,5	35	45	1	153,00

### Aksesuarlar

Ürün Kodu	Özellik	Kontak Düzeni	Kutu Adedi	Birim Fiyatı (TL)
HNMK1	9-13 A için Kilitler Aparatı		1	3,70
HNYU04	9-65 A için Üst Yardımcı Kontak	4 NK	1	17,15
HNYU40	9-65 A için Üst Yardımcı Kontak	4 NA	1	17,15
HNYU13	9-65 A için Üst Yardımcı Kontak	1 NA + 3 NK	1	17,15
HNYU31	9-65 A için Üst Yardımcı Kontak	3 NA + 1 NK	1	17,15
HNYU22	9-65 A için Üst Yardımcı Kontak	2 NA + 2 NK	1	17,15
HNYU20	9-65 A için Üst Yardımcı Kontak	2 NA	1	10,40
HNYU02	9-65 A için Üst Yardımcı Kontak	2 NK	1	10,40
HNYU11	9-65 A için Üst Yardımcı Kontak	1 NA + 1 NK	1	10,40
HNYYB11	17-65 A için Yan Yardımcı Kontak	1 NA + 1 NK	5	7,70

### Kontaktör Bobini

Ürün Kodu	Özellik	Kutu Adedi	Birim Fiyatı (TL)
IH13*	HN09-HN13	1	10,30
IH25*	HN17-HN40	1	11,65

\*Gerilim Seçimi için aşağıdaki kodları kullanınız

Kod	Gerilim
B	440V / 50 HZ
C	366V / 50 HZ
O	110-115V / 50-60 HZ
F	24V / 50-60 HZ
G	48V / 50HZ
U	220-230V / 50-60 HZ
W	380-400V / 50-60 HZ
X	220-240V / 50 HZ
Z	480-500V / 50 HZ

## Termik Röle



JA25A

Ürün Kodu	Akım Ayar Aralığı (A)	Kutu Adedi	Birim Fiyatı (TL)
JA25A	0.15 - 0.25	1	33,00
JA25B	0.22 - 0.33	1	33,00
JA25C	0.30 - 0.45	1	33,00
JA25D	0.42 - 0.63	1	33,00
JA25E	0.60 - 0.90	1	33,00
JA25F	0.85 - 1.27	1	33,00
JA25G	1.20 - 1.75	1	33,00
JA25H	1.70 - 2.60	1	33,00
JA25I	2.50 - 3.70	1	33,00
JA25L	3.60 - 5.40	1	33,00
JA25M	5.30 - 7.50	1	33,00
JA25N	7.30 - 10.2	1	33,00
JA25O	10.0 - 15.0	1	34,80
JA25P	13.5 - 20.0	1	34,80
JA25Q	18.0 - 26.0	1	34,80

## Kontaktörlü ve Termik Röleli Direkt Yol Vericiler

### HJ12 - HJ22 Kutulu



HJ12X09UB

Ürün Kodu	Tip	Akım Ayar Aralığı (A)	Kontaktör Anma Akımı (A) 380V	Güç (kW) 380 - 415V	Kutu Ebadı	Birim Fiyatı (TL)
HJ12X09UA	Start ve reset butonlu kutu	0.15 - 0.25	9	0,06	3. Boy	104,00
HJ12X09UB*	Start ve reset butonlu kutu	0.22 - 0.33	9	0,09	3. Boy	104,00
HJ12X09UC*	Start ve reset butonlu kutu	0.30 - 0.45	9	0,12	3. Boy	104,00
HJ12X09UD*	Start ve reset butonlu kutu	0.42 - 0.63	9	0,15	3. Boy	104,00
HJ12X09UE*	Start ve reset butonlu kutu	0.60 - 0.90	9	0,24	3. Boy	104,00
HJ12X09UF*	Start ve reset butonlu kutu	0.85 - 1.27	9	0,37	3. Boy	104,00
HJ12X09UG*	Start ve reset butonlu kutu	1.20 - 1.75	9	0,55	3. Boy	104,00
HJ12X09UH*	Start ve reset butonlu kutu	1.70 - 2.60	9	1,1	3. Boy	104,00
HJ12X09UI*	Start ve reset butonlu kutu	2.50 - 3.70	9	1,5	3. Boy	104,00
HJ12X09UL*	Start ve reset butonlu kutu	3.60 - 5.40	9	2,2	3. Boy	104,00
HJ12X09UM*	Start ve reset butonlu kutu	5.30 - 7.50	9	3	3. Boy	104,00
HJ12X13UN	Start ve reset butonlu kutu	7.30 - 10.2	13	4	3. Boy	107,00
HJ22X17UO*	Start ve reset butonlu kutu	10.0 - 15.0	17	5,5	4. Boy	123,00
HJ22X25UP*	Start ve reset butonlu kutu	13.5 - 20.0	25	7,5	4. Boy	123,00
HJ22X25UQ*	Start ve reset butonlu kutu	18.0 - 26.0	25	11	4. Boy	123,00

\*Kodun sonuna S konulduğunda S100K sinyal lambası kutuya montajlanır (S100K fiyatı eklenmelidir.)

### HJ11 - HJ 21 Kutulu



HJ11A09UG

Ürün Kodu	Tip	Akım Ayar Aralığı (A)	Kontaktör Anma Akımı (A) 380V	Güç (kW) 380 - 415V	Kutu Ebadı	Birim Fiyatı (TL)
HJ11A09UG	ışıklı aç-kapa anahtarlı, reset butonlu ve 10 mm kablolu sinyal lambalı kutu	1.20 - 1.75	9	0.55	1. Boy	103,00
HJ11A09UH		1.70 - 2.60	9	1.10	1. Boy	103,00
HJ11A09UI		2.50 - 3.70	9	1.50	1. Boy	103,00
HJ11A09UL		3.60 - 5.40	9	2.20	1. Boy	103,00
HJ11A09UM		5.30 - 7.50	9	3.00	1. Boy	103,00
HJ11A13UN		7.30 - 10.2	13	4.00		107,00
HJ21A17UO		10.0 - 15.0	17	5,50	2. Boy	121,00
HJ21A25UP	13.5 - 20.0	25	7,50	2. Boy	129,00	
HJ21A25UQ	18.0 - 26.0	25	11.00	2. Boy	129,00	

### Boş Kutu

Ürün Kodu	Tip	Kutu Adedi	Birim Fiyatı (TL)
HJ11	1. Boy	1	26,45
HJ12	2. Boy	1	28,50
HJ21	3. Boy	1	29,50
HJ22	4. Boy	1	31,70



# Endüstriyel Tip Röleler ve Soketler





RE1P08DC024

## Endüstriyel Röleler

Ürün Kodu	Pin Sayısı	Bobin Gerilimi	Kontakt Sayısı	Kutu Adedi	Birim Fiyatı (TL)
RE1P08AC012	8 pinli	12V AC	2 Değişken Kontakt	25	20,00
RE1P08AC024	8 pinli	24V AC	2 Değişken Kontakt	25	20,00
RE1P08AC048	8 pinli	48V AC	2 Değişken Kontakt	25	20,00
RE1P08AC110	8 pinli	110V AC	2 Değişken Kontakt	25	20,00
RE1P08AC220	8 pinli	230V AC	2 Değişken Kontakt	25	20,00
RE1P08DC012	8 pinli	12V DC	2 Değişken Kontakt	25	20,00
RE1P08DC024	8 pinli	24V DC	2 Değişken Kontakt	25	20,00
RE1P08DC048	8 pinli	48V DC	2 Değişken Kontakt	25	20,00
RE1P08DC110	8 pinli	110V DC	2 Değişken Kontakt	25	20,00
RE1P11AC012	11 pinli	12V AC	3 Değişken Kontakt	25	21,00
RE1P11AC024	11 pinli	24V AC	3 Değişken Kontakt	25	21,00
RE1P11ACD48	11 pinli	48V AC	3 Değişken Kontakt	25	21,00
RE1P11AC110	11 pinli	110V AC	3 Değişken Kontakt	25	21,00
RE1P11AC220	11 pinli	230V AC	3 Değişken Kontakt	25	21,00
RE1P11DC012	11 pinli	12V DC	3 Değişken Kontakt	25	21,00
RE1P11DC024	11 pinli	24V DC	3 Değişken Kontakt	25	21,00
RE1P11DC048	11 pinli	48V DC	3 Değişken Kontakt	25	21,00
RE1P11DC110	11 pinli	110V DC	3 Değişken Kontakt	25	21,00



RS1P08G1

## Röle Soketleri

Ürün Kodu	Pin Sayısı	Renk*	Kutu Adedi	Birim Fiyatı (TL)
RS1P08*1	8 pinli	M H G	10	5,35
RS1P11*1	11 pinli	M H G	10	6,50

\*Renk Seçeneği; M: Mavi, H: Siyah, G: Gri

# Elektronik Röleler

- Elektrik kesintileri sonrasında yaşanan voltaj değişikliklerine karşı koruma
- Yüksek enerji piklerine karşı koruma
- Düşük (<150V) ve Yüksek (>260V) gerilim seviyelerine karşı koruma
- Ayarlanabilir açılış gecikmesi (10-99 sn)
- 2 koruma modu
- Çıkış ve koruma modu takip ledleri
- 3 dijital display (ECKR1D)
- 35 mm'lik raya montaj edilebilir

## Emas A.Ş. patentiyle Dijital ve Analog modelleriyle

Zamansız elektrik kesintileri sonrasında ve ani voltaj değişiklikleri nedeniyle elektrikli cihazlarınızın arızalanmasına son verecek,

### ECKR ile;

- \* Elektrik kesintileri sonrasında yaşanan voltaj değişikliklerine karşı evinizdeki tüm cihazlar korunur.
- \* Elektrik enerjisinden güvenli şekilde faydalanılır,
- \* İşyerlerinizde; Makinalarınızın kontrol pano ve ekipmanları, PLC panoları, bilgisayarlar, monitörler, TV ekranları ve diğer tüm elektrikli cihazlar, elektrik dalgalanmalarından, voltaj yükselme ve alçalmalarının vereceği zararlardan korunur.



ECKR1A



ECKR1D

## ECKR Elektrikli Cihaz Koruma Rölesi

**YENİ**

Elektrik kesintileri sonrasında yaşanan voltaj değişikliklerine karşı koruma

### ECKR Teknik Özellikler

#### Teknik Bilgiler

Mekanik Ömür	500.000
Elektronik Ömür	10.000
Çalışma Sıcaklığı	-5/+40 °C
Koruma Sınıfı	IP 20
Çalışma Gerilimi	150-260V AC
Nominal Kontakt Akımı	40 A
Minimum, Maksimum Gerilim	150-260V AC
Maksimum Kontakt Gücü	10.500 VA
Çalışma Frekansı	50 Hz
Çalışma Gücü	2 W
Maksimum Peak Akım	4500 A
Maksimum Peak Gerilim	6000 V
Ağırlık	ECKR1D 147±5 gr. ECKR1A 140±5 gr.
Cevaplama Süresi	8 - 20 µs
Clamping Gerilim	775 V
Clamping Akım	Ip 50 Amp.
Koruma Kapasitesi	125 J (joules)
Standart	TS EN 60255

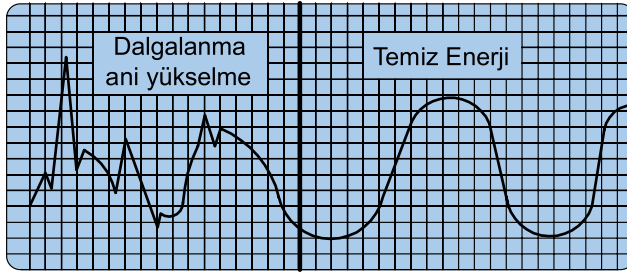

### ECKR UYGULAMA ŞEMASI

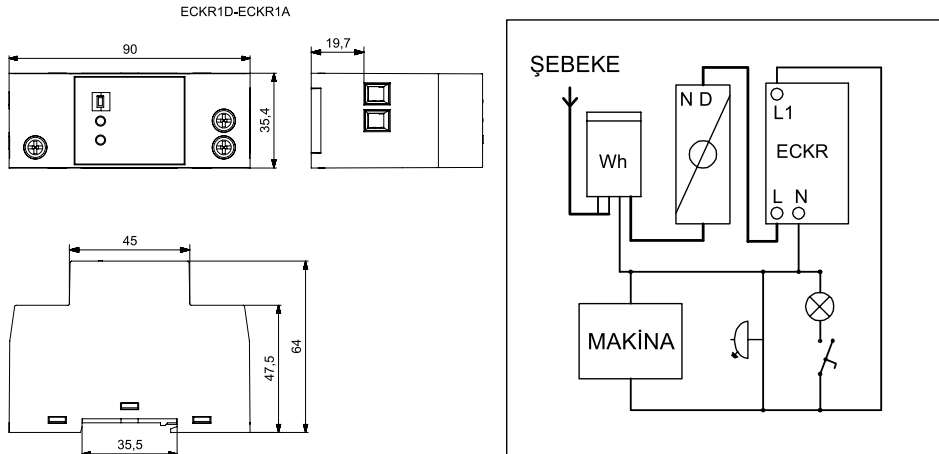

ECKR1D

Ürün Kodu	Özellik	Nominal Gerilim	Kutu Adedi	Birim Fiyatı (TL)
ECKR1A	Analog	220V AC	1	50,00
ECKR1D	Dijital (Gerilim göstergeli)	220V AC	1	65,00

## Analog Zaman Röleleri



RZ1A1A12S-25

### Tek Röleli

Ürün Kodu	Fonksiyon	Zaman Aralığı	Çalışma Gerilimi	Kontakt Sayısı	Kutu Adedi	Birim Fiyatı (TL)
RZ1A1A03*-1	Çekmede Gecikme	0.3 - 3 sn/dk	12V AC/DC	1 Değişken Kontakt	1	42,00
RZ1A1A03*-25	Çekmede Gecikme	0.3 - 3 sn/dk	24V AC/DC - 220V AC	1 Değişken Kontakt	1	42,00
RZ1A1A06*-1	Çekmede Gecikme	0.6 - 6 sn/dk	12V AC/DC	1 Değişken Kontakt	1	42,00
RZ1A1A06*-25	Çekmede Gecikme	0.6 - 6 sn/dk	24V AC/DC - 220V AC	1 Değişken Kontakt	1	42,00
RZ1A1A12*-1	Çekmede Gecikme	1.2 - 12 sn/dk	12V AC/DC	1 Değişken Kontakt	1	42,00
RZ1A1A12*-25	Çekmede Gecikme	1.2 - 12 sn/dk	24V AC/DC - 220V AC	1 Değişken Kontakt	1	42,00
RZ1A1A30*-1	Çekmede Gecikme	3 - 30 sn/dk	12V AC/DC	1 Değişken Kontakt	1	42,00
RZ1A1A30*-25	Çekmede Gecikme	3 - 30 sn/dk	24V AC/DC - 220V AC	1 Değişken Kontakt	1	42,00
RZ1A1A60S-1	Çekmede Gecikme	6 - 60 sn/dk	12V AC/DC	1 Değişken Kontakt	1	42,00
RZ1A1A60S-25	Çekmede Gecikme	6 - 60 sn/dk	24V AC/DC - 220V AC	1 Değişken Kontakt	1	42,00
RZ1A1B03*-1	Bıramada Gecikme	0.3 - 3 sn/dk	12V AC/DC	1 Değişken Kontakt	1	42,00
RZ1A1B03*-25	Bıramada Gecikme	0.3 - 3 sn/dk	24V AC/DC - 220V AC	1 Değişken Kontakt	1	42,00
RZ1A1B06*-1	Bıramada Gecikme	0.6 - 6 sn/dk	12V AC/DC	1 Değişken Kontakt	1	42,00
RZ1A1B06*-25	Bıramada Gecikme	0.6 - 6 sn/dk	24V AC/DC - 220V AC	1 Değişken Kontakt	1	42,00
RZ1A1B12*-1	Bıramada Gecikme	1.2 - 12 sn/dk	12V AC/DC	1 Değişken Kontakt	1	42,00
RZ1A1B12*-25	Bıramada Gecikme	1.2 - 12 sn/dk	24V AC/DC - 220V AC	1 Değişken Kontakt	1	42,00
RZ1A1B30*-1	Bıramada Gecikme	3 - 30 sn/dk	12V AC/DC	1 Değişken Kontakt	1	42,00
RZ1A1B30*-25	Bıramada Gecikme	3 - 30 sn/dk	24V AC/DC - 220V AC	1 Değişken Kontakt	1	42,00
RZ1A1B60S-1	Bıramada Gecikme	6 - 60 sn/dk	12V AC/DC	1 Değişken Kontakt	1	42,00
RZ1A1B60S-25	Bıramada Gecikme	6 - 60 sn/dk	24V AC/DC - 220V AC	1 Değişken Kontakt	1	42,00



RZ1A2C06S-2

### Çift Röleli

Ürün Kodu	Fonksiyon	Zaman Aralığı	Çalışma Gerilimi	Kontakt Sayısı	Kutu Adedi	Birim Fiyatı (TL)
RZ1A2C03*-1	Çekmede ve Bıramada Gecikme	0.3 - 3 sn/dk	12V AC/DC	1 Değişken Kontakt + 1 Normalde Açık Kontakt	1	50,00
RZ1A2C03*-2	Çekmede ve Bıramada Gecikme	0.3 - 3 sn/dk	24V AC/DC	1 Değişken Kontakt + 1 Normalde Açık Kontakt	1	50,00
RZ1A2C03*-5	Çekmede ve Bıramada Gecikme	0.3 - 3 sn/dk	220V AC	1 Değişken Kontakt + 1 Normalde Açık Kontakt	1	50,00
RZ1A2C06*-1	Çekmede ve Bıramada Gecikme	0.6 - 6 sn/dk	12V AC/DC	1 Değişken Kontakt + 1 Normalde Açık Kontakt	1	50,00
RZ1A2C06*-2	Çekmede ve Bıramada Gecikme	0.6 - 6 sn/dk	24V AC/DC	1 Değişken Kontakt + 1 Normalde Açık Kontakt	1	50,00
RZ1A2C06*-5	Çekmede ve Bıramada Gecikme	0.6 - 6 sn/dk	220V AC	1 Değişken Kontakt + 1 Normalde Açık Kontakt	1	50,00
RZ1A2C12*-1	Çekmede ve Bıramada Gecikme	1.2 - 12 sn/dk	12V AC/DC	1 Değişken Kontakt + 1 Normalde Açık Kontakt	1	50,00
RZ1A2C12*-2	Çekmede ve Bıramada Gecikme	1.2 - 12 sn/dk	24V AC/DC	1 Değişken Kontakt + 1 Normalde Açık Kontakt	1	50,00
RZ1A2C12*-5	Çekmede ve Bıramada Gecikme	1.2 - 12 sn/dk	220V AC	1 Değişken Kontakt + 1 Normalde Açık Kontakt	1	50,00
RZ1A2C30*-1	Çekmede ve Bıramada Gecikme	3 - 30 sn/dk	12V AC/DC	1 Değişken Kontakt + 1 Normalde Açık Kontakt	1	50,00
RZ1A2C30*-2	Çekmede ve Bıramada Gecikme	3 - 30 sn/dk	24V AC/DC	1 Değişken Kontakt + 1 Normalde Açık Kontakt	1	50,00
RZ1A2C30*-5	Çekmede ve Bıramada Gecikme	3 - 30 sn/dk	220V AC	1 Değişken Kontakt + 1 Normalde Açık Kontakt	1	50,00
RZ1A2C60S-1	Çekmede ve Bıramada Gecikme	6 - 60 sn/dk	12V AC/DC	1 Değişken Kontakt + 1 Normalde Açık Kontakt	1	50,00
RZ1A2C60S-2	Çekmede ve Bıramada Gecikme	6 - 60 sn/dk	24V AC/DC	1 Değişken Kontakt + 1 Normalde Açık Kontakt	1	50,00
RZ1A2C60S-5	Çekmede ve Bıramada Gecikme	6 - 60 sn/dk	220V AC	1 Değişken Kontakt + 1 Normalde Açık Kontakt	1	50,00

\* Zaman Modu: S: saniye (sn); M: dakika(dk)

Not 1: 48x48 çerçeve talepedildiği takdirde ücretsiz olarak tedarik edilir.

Not 2: Tüm elektronik röleler RS1P08 Soketle birlikte kullanılmaktadır.

## Dijital Zaman Röleleri



RZ1D1B-1

Ürün Kodu	Çalışma Gerilimi	Kontakt Sayısı	Zaman Aralığı	Fonksiyon*								Kutu Adedi	Birim Fiyatı (TL)		
				A	B	F1	F2	S1	S2	S3	S4			I	P
RZ1D1S-1	12V AC/DC	1 Değişken Kontakt	0.1-99.59sn.	√	√	√	√	√	√	√	√	√	√	1	125,00
RZ1D1S-2	24V AC/DC	1 Değişken Kontakt	0.1-99.59sn.	√	√	√	√	√	√	√	√	√	√	1	125,00
RZ1D1S-4	110V AC	1 Değişken Kontakt	0.1-99.59sn.	√	√	√	√	√	√	√	√	√	√	1	125,00
RZ1D1S-5	220V AC	1 Değişken Kontakt	0.1-99.59sn.	√	√	√	√	√	√	√	√	√	√	1	125,00
RZ1D1B-1	12V AC/DC	1 Değişken Kontakt	0.1-99.59sn.	√	√	√	√	√	√	√	√	√	√	1	130,00
RZ1D1B-2	24V AC/DC	1 Değişken Kontakt	0.1-99.59sn.	√	√	√	√	√	√	√	√	√	√	1	130,00
RZ1D1B-5	220V AC	1 Değişken Kontakt	0.1-99.59sn.	√	√	√	√	√	√	√	√	√	√	1	130,00
RZ1D1R-1	12V AC/DC	1 Değişken Kontakt	0.1-99.59sn.	√	√	√	√	√	√	√	√	√	√	1	130,00
RZ1D1R-2	24V AC/DC	1 Değişken Kontakt	0.1-99.59sn.	√	√	√	√	√	√	√	√	√	√	1	130,00
RZ1D1R-5	220V AC	1 Değişken Kontakt	0.1-99.59sn.	√	√	√	√	√	√	√	√	√	√	1	130,00



RZ1D1C-5

## Dijital Sayıcılar

Ürün Kodu	Çalışma Gerilimi	Kontakt Sayısı	Sayma Girişi	Reset Girişi	Kutu Adedi	Birim Fiyatı (TL)
RZ1D1C-2	24V AC/DC	1 Değişken Kontakt	12-30V DC Pals	12-30V DC Pals	1	130,00
RZ1D1C-5	220V AC	1 Değişken Kontakt	12-30V DC Pals	12-30V DC Pals	1	130,00



RDA1A

## Dijital Panelmetreler

Ürün Kodu	Tip	Çalışma Gerilimi	Kontakt Sayısı	Ölçme Girişi	Kutu Adedi	Birim Fiyatı (TL)
RDA1A	Ampermetre	220/230V AC	1 Değişken Kontakt	0-5 A	1	115,00
RDV1A	Voltmetre	220/230V AC	1 Değişken Kontakt	0-600V AC	1	120,00
RDH1A	Frekansmetre	220/230V AC	1 Değişken Kontakt	100-250V AC / 30-70 Hz	1	95,60



RAM1S

## Motor Koruma Rölesi

Ürün Kodu	Çalışma Gerilimi	Kontakt Sayısı	Faz Sırası Koruması	Faz Kaybı Koruması	Kutu Adedi	Birim Fiyatı (TL)
RAM1S	3x380V AC	1 Değişken Kontakt	√	√	1	47,00

### \*Fonksiyonlar

- A: Çekmede Gecikme
- B: Bırakmada Gecikme
- F1: Flaşör, Çekmede Gec.
- F2: Flaşör, Bırakmada Gee.
- S1: Startlı Bırakmada G.
- S2: Startlı Çekmede G.
- S3: Start Kesilmesi ile Bırakmada.
- S4: Startlı Çekmede G. (2)
- I: Bekleme (Inhibit)
- P: Ön Panelden Start
- R: Reserv

# Güvenlik Grubu Ürünleri



L5K23LUM323

## Acil Stop Butonu

### CP/CM Serisi Şoklu Tip Acil Stop



CP200EP



CP200EA30

Ürün Kodu	Tip	Kontakt Düzeni	Çap (mm)	Renk	Kutu Adedi	Birim Fiyatı (TL)
CP200E30		1 NK	30	●	10	11,00
CP200ES30	Sinyalli	1 NK	30	●	10	11,50
CP200EA30	Anahtarlı	1 NK	30	●	10	21,50
CP200ECN30	Çekmeli	1 NK	30	●	10	11,00
CP200ECS30	Sinyalli, Çekmeli	1 NK	30	●	10	11,50
CP200E	Çevirmeli	1 NK	40	●	10	11,00
CP200EP	Pencereli	1 NK	40	●	10	13,30
CM200E	Mantar	1 NK	40	●	10	13,75



B200E30



B200E-E

### B Serisi Acil Stop

Ürün Kodu	Tip	Kontakt Düzeni	Çap (mm)	Renk	Kutu Adedi	Birim Fiyatı (TL)
B200E30	Silindirik	1 NK	30	●	10	11,00
B102E30	Silindirik	1 NA + 1 NK	30	●	10	14,40
B200E	Etiketli	1 NK	40	●	10	11,00
B200E-E	Etiketli	1 NK	40	●	10	11,00
B102E	Etiketli	1 NA + 1 NK	40	●	10	14,40
B200E60	Etiketli	1 NK	60	●	5	11,00
B102E60	Etiketli	1 NA + 1 NK	60	●	5	14,40



KB12E

### KB Serisi Acil Stop

Ürün Kodu	Kontakt Düzeni	Renk	Kutu Adedi	Birim Fiyatı (TL)
KB12E	1 NK	●	10	14,00
KB14E	1 NA + 1 NK	●	10	16,00



PK1SE

## Acil Stop Kumanda Kutusu

### PK Serisi

Ürün Kodu	Buton Sayısı	Özellik	Kutu Rengi	Kutu Adedi	Birim Fiyatı (TL)
PK1SE	Tekli	Acil Stop Butonlu	Sarı-Siyah	1	26,00



P1EC400E40-K



P1C400E-72

### P Serisi

Ürün Kodu	Buton Sayısı	Özellik	Kutu Rengi	Kutu Adedi	Birim Fiyatı (TL)
P1EC400E40	Tekli	Acil Stop	Sarı-Siyah	1	16,00
P1EC400E40-K	Tekli	Acil Stop, Etiketli	Sarı-Siyah	1	20,85
P1C400E-72	Tekli	72mm. Acil Stop	Gri-Siyah	1	22,00



M1C200E40

### M Serisi (Metal)

Ürün Kodu	Buton Sayısı	Özellik	Kutu Rengi	Kutu Adedi	Birim Fiyatı (TL)
M1C200E40	Tekli	Acil Stop	Sarı-Gri	1	41,00



## Sınır Şalter

### L5 Serisi, Plastik Gövde Yavaş Hareketli



L5K23LEM411



L5K23BEM621



L5K23LUM323

Ürün Kodu	Uç Eleman Tipi	Duyar Blok Konstrüksiyonu	Uç Eleman Malzeme	Kutu Adedi	Birim Fiyatı (TL)
L5K23LEM411*	Menteşe	Plastik	Metal	1	16,90
L5K23LEM412*	Menteşe	Plastik	Metal	1	16,90
L5K23LEM511*	Menteşe	Plastik	Metal	1	16,90
L5K23LEM621*	Menteşe	Plastik	Metal	1	16,90
L5K23LEM622*	Menteşe	Plastik	Metal	1	16,90
L5K23BEM621*	Döner Uç	Plastik	Metal	1	20,30
L5K23LUM321*	Anahtar	Plastik	Metal	1	24,00
L5K23LUM322*	Anahtar	Plastik	Metal	1	24,00
L5K23LUM323	Anahtar	Plastik	Metal	1	26,50
L5K23CPDE	Acil Stop	Plastik	Plastik	1	22,00



L51K23LUM321



L51K23HUM112

### L51 Serisi, Metal Gövde, Yavaş Hareketli

Ürün Kodu	Uç Eleman Tipi	Duyar Blok Konstrüksiyonu	Uç Eleman Malzeme	Kutu Adedi	Birim Fiyatı (TL)
L51K23LUM321*	Anahtar	Metal	Metal	1	33,30
L51K23LUM322*	Anahtar	Metal	Metal	1	33,30
L51K23HUM111	Metal Halka	Metal	Metal	1	31,50
L51K23HUM112	Metal Halka, Resetli	Metal	Metal	1	43,50



L52K23HUM111



L52K23HUM112

### L52 Serisi, Metal Gövde, Yavaş Hareketli

Ürün Kodu	Uç Eleman Tipi	Duyar Blok Konstrüksiyonu	Uç Eleman Malzeme	Kutu Adedi	Birim Fiyatı (TL)
L52K23LUM321*	Anahtar	Metal	Metal	1	40,30
L52K23LUM322*	Anahtar	Metal	Metal	1	40,30
L52K23HUM111	Metal Halka	Metal	Metal	1	38,50
L52K23HUM112	Metal Halka, Resetli	Metal	Metal	1	50,50

\* Pozitif açma özellikli



CEKPB



CEKPAB

### Çift El Kontrol Paneli

Ürün Kodu	Açıklama	Ayak	Birim Fiyatı (TL)
CEKP	3 Delikli		319,00
CEKP5	5 Delikli		350,00
CEKPA	3 Delikli	√	484,00
CEKPB	1 adet CP200E (orta), 2 adet CM200MY (2 yan)		357,50
CEKPAB	1 adet CP200E (orta), 2 adet CM200MY (2 yan)	√	522,50

Ürün Kodu	Aksesuar	Birim Fiyatı (TL)
CEKA	Çift El Kontrol Paneli İçin Ayak	165,00

# Vinç Grubu Ürünler



VT2050

## Vinç Kumanda Kutuları



PVK2E



PVK4E

### PVK Serisi IP 65

Ürün Kodu	Buton Sayısı	Kutu Rengi	Kutu Adedi	Birim Fiyatı (TL)
PVK2E	2	Sarı-Siyah	1	42,50
PVK3E	3	Sarı-Siyah	1	55,00
PVK4E	4	Sarı-Siyah	1	64,00
PVK5E	5	Sarı-Siyah	1	77,00
PVK6E	6	Sarı-Siyah	1	84,00
PVK7E	7	Sarı-Siyah	1	108,00
PVK8E	8	Sarı-Siyah	1	121,00



PV3E30B4



PV5T1X44



PV7E30B444



PV9E30B4444



PV9E30B222AA20

### PV Serisi IP 65

Ürün Kodu	Buton Sayısı	Hız	Kutu Rengi	Kutu Adedi	Birim Fiyatı (TL)
PV3T1X2	2	Tek Hızlı	Sarı-Siyah	1	45,00
PV3T1X4	2	Çift Hızlı	Sarı-Siyah	1	53,00
PV3E30B2	3	Tek Hızlı	Sarı-Siyah	1	54,00
PV3E30B4	3	Çift Hızlı	Sarı-Siyah	1	62,00
PV4X22	4	Tek Hızlı	Sarı-Siyah	1	69,00
PV4X44	4	Çift Hızlı	Sarı-Siyah	1	85,00
PV5T1X22	4	Tek Hızlı	Sarı-Siyah	1	71,50
PV5T1X44	4	Çift Hızlı	Sarı-Siyah	1	87,00
PV5E30B22	5	Tek Hızlı	Sarı-Siyah	1	81,00
PV5E30B42	5	Çift-Tek Hızlı	Sarı-Siyah	1	89,00
PV5E30B44	5	Çift Hızlı	Sarı-Siyah	1	97,00
PV7T1X222	6	Tek Hızlı	Sarı-Siyah	1	100,00
PV7T1X444	6	Çift Hızlı	Sarı-Siyah	1	124,00
PV7E30B222	7	Tek Hızlı	Sarı-Siyah	1	108,00
PV7E30B444	7	Çift Hızlı	Sarı-Siyah	1	133,00
PV9T1X2222	8	Tek Hızlı	Sarı-Siyah	1	120,00
PV9T1X4444	8	Çift Hızlı	Sarı-Siyah	1	160,00
PV9E30B2222	9	Tek Hızlı	Sarı-Siyah	1	135,00
PV9E30B222AA20	7	Tek Hızlı	Sarı-Siyah	1	146,00
PV9E30B4444	9	Çift Hızlı	Sarı-Siyah	1	168,00



PVÇHBD - PVÇHSD - PVTHBD - PVTHSD

### PV Serisi Yedekleri

Ürün Kodu	Tip	Hız	Renk	Kutu Adedi	Birim Fiyatı (TL)
PVB1	Start Kontak Blok	Çift Hızlı	●	20	3,72
PVB2	Stop Kontak Blok	Çift Hızlı	●	20	3,72
PVÇHBD	Buton	Çift Hızlı	○	20	4,00
PVÇHSD	Buton	Çift Hızlı	●	20	4,00
PVTHBD	Buton	Tek Hızlı	○	20	3,50
PVTHSD	Buton	Tek Hızlı	●	20	3,50



CSM02

## Çapraz Sınır Şalter, Metal Gövde, IP 65

Ürün Kodu	Özellik	Kutu Adedi	Birim Fiyatı (TL)
CSM02	1 ileri, 1 geri kademe	1	88,00
CSM04	2 ileri, 2 geri kademe	1	88,00



VT2050



VT4300

## Tur Sivici, IP65

Ürün Kodu	Özellik	Kutu Adedi	Birim Fiyatı (TL)
VT2***	2	1	63,00
VT3***	3	1	83,00
VT4***	4	1	93,00

Not: Tur oranları 1/50, 1/75, 1/100, 1/150, 1/200, 1/300'dür.  
Tur oranı için \*\*\* yıldız yerine, tur oranı 3 hane olarak ifade edilmektedir.  
Örnek: VT2050 → 2 siviç sayısını, 050 tur oranını belli eder.

# Asansör Grubu Ürünler



PA8-01



PA6-01



PA5-01



PA4-01



Z73



Z74

## Asansör Revizyon Kutuları



PARK4SB

Ürün Kodu	Buton Sayısı	Özellik	Kutu Rengi	Kutu Adedi	Birim Fiyatı (TL)
PY4ASM1	4	2 oklu buton, 1 acil stop, 1 seçici, 4 kontak (monoblok)	Sarı-Siyah	1	35,00
PY4ASM2	4	2 oklu buton, 1 acil stop, 1 seçici, 7 kontak (monoblok)	Sarı-Siyah	1	40,00
PY4ASB	4	2 oklu buton, 1 acil stop, 1 seçici, 8 kontak (B tipi)	Sarı-Siyah	1	52,50
PA3E40K20P1	3	Emniyet-İkiz-Priz	Sarı-Gri	1	45,00
PA9E40P2	9	4 Start-Priz-Acil Stop-Seçici	Sarı-Siyah	1	100,00
PARKBOS	0	-	Sarı-Siyah	1	17,50
PARK4SB	4	2 oklu buton, 1 acil stop, 1 seçici (B tipi)	Sarı-Siyah	1	50,00
PARK4B	3	2 oklu buton, 1 acil stop, (B tipi)	Sarı-Siyah	1	42,00
PA4-01	4	1 acil stop, 1 düz yuvarlak, 1 çiftli düz, 1 Pako	Sarı-Siyah	1	80,00
PA5-01	5	2 oklu buton, 1 acil stop, 1 Pako, 1 Sinyal, 1 Priz	Sarı-Siyah	1	86,00
PA6-01	6	1 acil stop, 1 çiftli düz, 2 seçici, 1 Pako, 1 düz yuvarlak	Sarı-Siyah	1	106,00
PA8-01	8	1 oklu buton, 1 düz yuvarlak, 1 Pako, 1 çiftli düz, 2 seçici, 1 acil stop	Sarı-Siyah	1	123,00

Not: Kutular IP65'dir ancak üzerine takılan en düşük IP'li butonun IP'si kabul edilir.



## Asansör Sivici YENİ



Z70



Z71



Z73



Z74

Ürün Kodu	Tip	Kutu Adedi	Birim Fiyatı (TL)
Z70	Fiş	16	4,80
Z71	Priz-Tek Giriş	16	6,75
Z72	Priz-Çift Giriş	16	6,75
Z73	Fiş	16	2,50
Z74	Priz-Tek Giriş	16	4,60

## Sınır Şalterler Grubu



L5K23MUM332R



L5K13MEL123A

Ürün Kodu	Uç Eleman Tipi	Duyar Blok Konstrüksiyonu	Uç Eleman Malzemesi	Birim Fiyatı (TL)
L5K13MEL123*	Açısal Makara Çift Yön	Plastik	Lastik	25,00
L5K13MEL123A*	Açısal Makara Çift Yön	Plastik	Lastik	27,00
L5K23MUM331R*	Doğrusal Makara, Resetli	Plastik	Metal	18,50
L5K23MUM332R*	Doğrusal Makara, Resetli	Plastik	Metal	18,50
L51K13MEL123*	Açısal Makara Çift Yön	Metal	Lastik	40,80
L51K13MEL123A*	Açısal Makara Çift Yön	Metal	Lastik	42,90
L51K23MUM331R*	Doğrusal Makara, Resetli	Metal	Metal	40,60
L51K23MUM332R*	Doğrusal Makara, Resetli	Metal	Metal	40,60

\* Pozitif açma özelliği

## B Serisi Kumanda Butonları Seçim Tablosu

Seri	Kontakt Blok Kombinasyonu	Buton Tipi	Renk
<b>B</b>	<b>1 K 2</b>	<b>D</b>	<b>K</b>

**B** B Serisi Ø 22 mm Kumanda Butonu

### Kontakt Blok Tipi

- 1** Start - Butonluk
- 2** Stop - Butonluk

### Kontakt Blok Tipi

- 0** Boş
- 1** Start - Butonluk
- 2** Stop - Butonluk

### Işık Bloğu Tipi

- 0** Boş
- B** 100-230 V AC/DC Beyaz Ledli
- K** 100-230 V AC/DC Kırmızı Ledli
- M** 100-230 V AC/DC Mavi Ledli
- S** 100-230 V AC/DC Sarı Ledli
- Y** 100-230 V AC/DC Yeşil Ledli
- 5** 12-30 V AC/DC Beyaz Ledli
- 6** 12-30 V AC/DC Kırmızı Ledli
- 7** 12-30 V AC/DC Mavi Ledli
- 8** 12-30 V AC/DC Sarı Ledli
- 9** 12-30 V AC/DC Yeşil Ledli
- Q** Özel Gerilim Beyaz Ledli
- X** Özel Gerilim Kırmızı Ledli
- V** Özel Gerilim Mavi Ledli
- W** Özel Gerilim Sarı Ledli
- Z** Özel Gerilim Yeşil Ledli
- 3\*** Işıklı Blok - Ba9S Neon Ampule Uygun Duyulu

\* Sadece B Serisi Kumanda Butonları İçin

### Yaylı Tip Butonlar

- D** Düz, Yuvarlak
- F** Kalıcı
- H** Çıkık, Yuvarlak
- M** Mantar Ø 40 mm

### Anahtarı Tip Butonlar

- AA20** Anahtarı, 2 Pozisyonlu, kalıcı (0-1) ↓
- AA21** Anahtarı, 2 Pozisyonlu, dönüşlü (0-1) ↓
- AA30** Anahtarı, 3 Pozisyonlu, kalıcı (II-0-1) ↓
- AA31** Anahtarı, 3 Pozisyonlu, tek dönüşlü (II-0-1) ↓
- AA32** Anahtarı, 3 Pozisyonlu, çift dönüşlü (II-0-1) ↓
- AC20** Anahtarı, 2 Pozisyonlu, kalıcı (II-0-1) ↓
- AC30** Anahtarı, 3 Pozisyonlu, kalıcı (II-0-1) ↓

∩ Anahtarın çıkarılabildiği pozisyon

### Seçici Tip Butonlar

- S20** Seçici, 2 Pozisyonlu, Kalıcı (0-1), 60° ↓
- S21** Seçici, 2 Pozisyonlu, Dönüşlü (0-1), 60° ↗
- S30** Seçici, 3 Pozisyonlu, Kalıcı (II-0-1), 60° ↓
- S31** Seçici, 3 Pozisyonlu, Tek Dönüşlü (II-0-1), 60° ↓
- S32** Seçici, 3 Pozisyonlu, Çift Dönüşlü (II-0-1), 60° ↗
- SL20** Seçici, 2 Pozisyonlu, Işıklı Kalıcı (0-1) ↓
- SL21** Seçici, 2 Pozisyonlu, Işıklı Dönüşlü (0-1) ↗
- SL30** Seçici, 3 Pozisyonlu, Işıklı Kalıcı (II-0-1) ↓
- SL31** Seçici, 3 Pozisyonlu, Işıklı Tek Dönüşlü (II-0-1) ↓
- SL32** Seçici, 3 Pozisyonlu, Işıklı Çift Dönüşlü (II-0-1) ↗
- T20** Seçici, 2 Pozisyonlu, Kalıcı (0-1), 90° ↓
- T21** Seçici, 2 Pozisyonlu, Dönüşlü (0-1), 90° ↓
- R20** Seçici, 2 Pozisyonlu, Kalıcı (0-1), 45° ↓
- R21** Seçici, 2 Pozisyonlu, Dönüşlü (0-1), 45° ↓

### Acil Stop Butonları

- E30** Acil Stop, Silindirik Kafalı Ø 30 mm
- E** Acil Stop Ø 40 mm
- E-E** Acil Stop Ø 40 mm Etiketli
- E60** Acil Stop Ø60 mm

### Çiftli Butonlar

- K20** Çiftli, Düz Kafalı
- K21** Çiftli, 1 Çıkık Kafalı
- K22** Çiftli, 2 Çıkık Kafalı Yaylı
- B20** Büyük Çiftli Düz Kafalı
- B30** Üçüz Buton Bir Çıkık Kafalı Stop
- C** Mandallı Buton
- X** Sinyal

### Buton Rengi

- B** Beyaz
- K** Kırmızı
- M** Mavi
- S** Sarı
- Y** Yeşil
- H** Siyah Mat

**Örnek:** B1K2DK → Örnek olarak B serisi, start-stop, 100-230 V AC/DC Kırmızı Ledli, kırmızı renkli, düz, yuvarlak yaylı buton seçilmiştir.

# C Serisi Kumanda Butonları Seçim Tablosu

Seri	Kontakt Blok Kombinasyonu	Buton Tipi	Renk
<b>CM</b>	<b>1 K 2</b>	<b>D</b>	<b>K</b>

**CP** CP Plastik Serisi Ø 22 mm Kumanda Butonu

**CM** CM Metal Serisi Ø 22 mm Kumanda Butonu

Buton Rengi

**B** Beyaz  
**K** Kırmızı  
**M** Mavi  
**S** Sarı  
**Y** Yeşil  
**H** Siyah Mat

	Işık Bloğu Tipi
<b>0</b> Boş	<b>0</b> Boş
<b>1</b> Start - Butonluk	<b>B</b> 100-230 V AC/DC Beyaz Ledli
<b>2</b> Stop - Butonluk	<b>K</b> 100-230 V AC/DC Kırmızı Ledli
<b>3</b> Yanyana Start - Start	<b>M</b> 100-230 V AC/DC Mavi Ledli
<b>4</b> Yanyana Start - Stop	<b>S</b> 100-230 V AC/DC Sarı Ledli
<b>5</b> Yanyana Stop - Stop	<b>Y</b> 100-230 V AC/DC Yeşil Ledli
<b>6</b> Start - Start Düşey	<b>5</b> 12-30 V AC/DC Beyaz Ledli
<b>7</b> Start - Stop Düşey	<b>6</b> 12-30 V AC/DC Kırmızı Ledli
<b>8</b> Stop - Stop Düşey	<b>7</b> 12-30 V AC/DC Mavi Ledli
<b>9</b> Start - Stop Tek Kontakta	<b>8</b> 12-30 V AC/DC Sarı Ledli
	<b>9</b> 12-30 V AC/DC Yeşil Ledli
	<b>Q</b> Özel Gerilim Beyaz Ledli
	<b>X</b> Özel Gerilim Kırmızı Ledli
	<b>V</b> Özel Gerilim Mavi Ledli
	<b>W</b> Özel Gerilim Sarı Ledli
	<b>Z</b> Özel Gerilim Yeşil Ledli

## Yaylı Tip Butonlar

**D** Düz, Yuvarlak  
**M** Mantar Ø 40 mm

## Anahtarlı Tip Butonlar

**AA20** Anahtarlı, 2 Pozisyonlu, kalıcı (0-1) ↓  
**AA21** Anahtarlı, 2 Pozisyonlu, dönüşlü (0-1) ↓  
**AA30** Anahtarlı, 3 Pozisyonlu, kalıcı (II-0-I) ↓  
**AA31** Anahtarlı, 3 Pozisyonlu, tek dönüşlü (II-0-I) ↓  
**AA32** Anahtarlı, 3 Pozisyonlu, çift dönüşlü (II-0-I) ↓  
**AC20** Anahtarlı, 2 Pozisyonlu, kalıcı (II-0-I) ↓  
**AC30** Anahtarlı, 3 Pozisyonlu, kalıcı (II-0-I) ↓

⚠ Anahtarın çıkarılabildiği pozisyon

## Seçici Tip Butonlar

**S20** Seçici, 2 Pozisyonlu, Kalıcı (0-1), 60° ↓  
**S21** Seçici, 2 Pozisyonlu, Dönüşlü (0-1), 60° ↗  
**S30** Seçici, 3 Pozisyonlu, Kalıcı (II-0-I), 60° ↓  
**S31** Seçici, 3 Pozisyonlu, Tek Dönüşlü (II-0-I), 60° ↓  
**S32** Seçici, 3 Pozisyonlu, Çift Dönüşlü (II-0-I), 60° ↗

## Joyistik Tip Butonlar

**DJ20** Joyistik, 2 Pozisyonlu, Kalıcı  
**DJ21** Joyistik, 2 Pozisyonlu, Dönüşlü  
**DJ30** Joyistik, 4 Pozisyonlu, Kalıcı  
**DJ31** Joyistik, 4 Pozisyonlu, Dönüşlü

## Şoklu Tip Acil Stop Butonları (Sadece CP Plastik Serisi İçin)

**E30** Acil Stop Ø 30 mm, Çevirmeli Şoklu\*  
**EA30** Acil Stop Ø 30 mm, Anahtarlı, Çevirmeli Şoklu\*  
**ES30** Acil Stop Ø 30 mm, Sinyalli, Çevirmeli Şoklu\*  
**ECN30** Acil Stop Ø 30 mm, Çekmeli Şoklu\*  
**ECS30** Acil Stop Ø 30 mm, Sinyalli, Çekmeli Şoklu\*

\* Ani Kilitlemeli

## Çiftli Butonlar

**K20** Çiftli, Düz Kafalı  
**K21** Çiftli, 1 Çıkık Kafalı  
**X** Sinyal

**Örnek:** CM1K2DK → Örnek olarak CM metal serisi, start-stop, 100-230 V AC/DC kırmızı ledli, kırmızı renkli, düz, yuvarlak yaylı buton seçilmiştir.

## D Serisi Kumanda Butonları Seçim Tablosu

Seri	Kontakt Blok Kombinasyonu			Buton Şekli	Buton Tipi	Renk
<b>D</b>	<b>1</b>	<b>6</b>	<b>2</b>	<b>D</b>	<b>D</b>	<b>K</b>
<b>D</b> D Serisi Ø 16 mm Kumanda Butonu	<b>Kontakt Blok Tipi</b> <b>0</b> Boş <b>1</b> Start - Butonluk <b>2</b> Stop - Butonluk	<b>Kontakt Blok Tipi</b> <b>0</b> Boş <b>1</b> Start - Butonluk <b>2</b> Stop - Butonluk	<b>Buton Şekli</b> <b>D</b> Dikdörtgen <b>K</b> Kare <b>Y</b> Yuvarlak	<b>Yaylı Tip Butonlar</b> <b>D</b> Düz <b>Seçici Tip Butonlar</b> <b>S20</b> Seçici, 2 Pozisyonlu, Kalıcı (0-1) ✓ <b>S21</b> Seçici, 2 Pozisyonlu, Dönüşlü (0-1) ↗ <b>S30</b> Seçici, 3 Pozisyonlu, Kalıcı (II-0-I) ✓ <b>S31</b> Seçici, 3 Pozisyonlu, Tek Dönüşlü (II-0-I) ↘ <b>S32</b> Seçici, 3 Pozisyonlu, Çift Dönüşlü (II-0-I) ↗↘ <b>Şoklu Tip Acil Stop Butonları</b> <b>E30</b> Acil Stop Ø 30 mm <b>Mantar Butonlar</b> <b>M30</b> Mantar Ø 30 mm <b>Çiftli Butonlar</b> <b>X</b> Sinyal	<b>Buton Rengi</b> <b>B</b> Beyaz <b>K</b> Kırmızı <b>M</b> Mavi <b>S</b> Sarı <b>Y</b> Yeşil <b>H</b> Siyah Mat	
	<b>Işık Bloğu Tipi</b> <b>5</b> 24 V AC/DC Beyaz Ledli <b>6</b> 24 V AC/DC Kırmızı Ledli <b>7</b> 24 V AC/DC Mavi Ledli <b>8</b> 24 V AC/DC Sarı Ledli <b>9</b> 24 V AC/DC Yeşil Ledli					

**Örnek:** D192DDY → Örnek olarak D serisi, start-stop, 24 V AC/DC yeşil ledli, yeşil renkli, düz, dikdörtgen yaylı buton seçilmiştir.



# MB Serisi Kumanda Butonları Seçim Tablosu

Seri	Kontakt Kombinasyonu	Buton Tipi	Renk
<b>MB</b>	<b>1 0 2</b>	<b>D</b>	<b>K</b>
<b>MB</b> MB Serisi Ø 22 mm Kumanda Butonu	<b>Kontakt Tipi</b> <b>1</b> Start <b>2</b> Stop	<b>Kontakt Tipi</b> <b>1</b> Start <b>2</b> Stop	<b>Buton Rengi</b> <b>B</b> Beyaz <b>K</b> Kırmızı <b>M</b> Mavi <b>S</b> Sarı <b>Y</b> Yeşil <b>H</b> Siyah Mat
<b>Yaylı Tip Butonlar</b> <b>D</b> Düz, Yuvarlak <b>F</b> Kalıcı, Yuvarlak			
<b>Seçici Tip Butonlar</b> <b>S20</b> Seçici, 2 Pozisyonlu, Kalıcı (0-1) ✓ <b>S21</b> Seçici, 2 Pozisyonlu, Dönüşlü (0-1) ↗ <b>S30</b> Seçici, 3 Pozisyonlu, Kalıcı (II-0-I) ✓ <b>S31</b> Seçici, 3 Pozisyonlu, Tek Dönüşlü (II-0-I) ↘ <b>S32</b> Seçici, 3 Pozisyonlu, Çift Dönüşlü (II-0-I) ↗↘			
<b>Monoblok Mantar Butonları</b> <b>M</b> Ø 40 mm Monoblok Mantar Buton			
<b>Acil Stop Butonları</b> <b>E</b> Acil Stop Ø 40 mm			

**Örnek:** MB102DY → Örnek olarak, MB serisi, start-stop, düz yaylı tip yeşil buton

## Sınır Şalterleri Seçim Tablosu

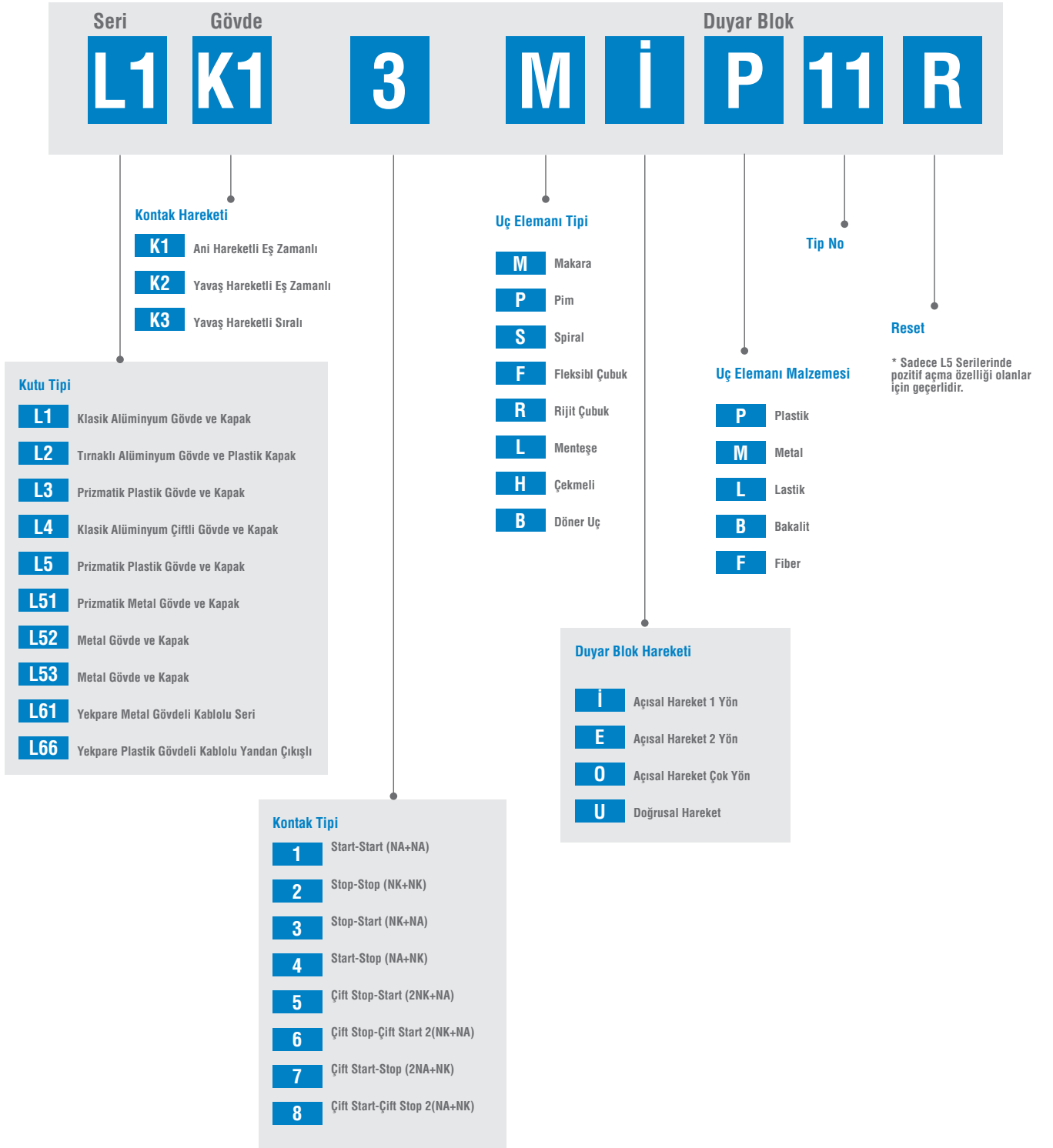

Örnek: L1K13MİP11 verilmiştir.

# Sensörler

## S Serisi Yaklaşım Anahtarları Seçim Tablosu

Seri	Model	Gövde Şekli	Gerilim	Montaj Tipi	Bağlantı	Kablo Boyu	Çıkış
<b>S</b>	<b>E</b>	<b>30</b>	<b>DC</b>	<b>F</b>	<b>K</b>	<b>2</b>	<b>P0</b>
<b>S</b> S Serisi Yaklaşım Anahtarları		<b>Gövde Ölçüsü</b> <b>12</b> M12 <b>18</b> M18 <b>30</b> M30		<b>Endüktif Yaklaşım Anahtarları</b> <b>F</b> Düz <b>N</b> Çıkık <b>Fotoelektrik Yaklaşım Anahtarları</b> <b>R</b> Reflektörlü <b>D</b> Cisimden Yansımali		<b>Kablo Boyu</b> <b>2</b> 2 metre <b>3</b> 3 metre	<b>Montaj Tipi</b> <b>P1</b> PNP Normalde Açık <b>P0</b> PNP Normalde Kapalı <b>N1</b> NPN Normalde Açık <b>N0</b> NPN Normalde Kapalı
	<b>Model</b> <b>E</b> Endüktif <b>K</b> Kapasitif <b>F</b> Fotoelektrik		<b>Gerilim</b> <b>DC</b> 10-30 VDC		<b>Bağlantı</b> <b>K</b> Kablolu		

**Örnek:** SE30DCFKP0 → Örnek olarak S serisi, endüktif, gövde şekli M30, 10-30 V DC, düz, kablolü, PNP normalde açık sensör.

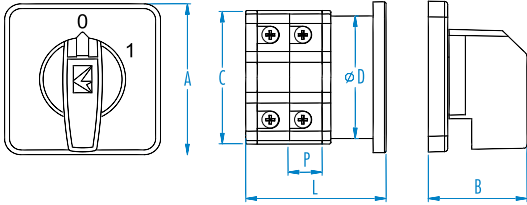

	A	B	C	D	P	L							
						1	2	3	4	5	6	7	8
PSA10	48	30,5	42,5	27	10	33,2	43,2	53,2	63,2	73,2	83,2	93,2	103,2
PSA16	48	30,5	42,5	27	10	33,2	43,2	53,2	63,2	73,2	83,2	93,2	103,2
PSA20	48	30,5	42,5	27	10	33,2	43,2	53,2	63,2	73,2	83,2	93,2	103,2
PSA25	48	30,5	42,5	27	12	35,2	47,2	59,2	71,2	83,2	95,2	107,2	119,2
PSA32	64	38	55	55	13	39,2	52,2	65,2	78,2	91,2	104,2	111,2	130,2
PSA40	64	38	55	55	15	41,2	56,2	71,2	86,2	101,2	116,2	131,2	146,2

PANO KAPAGINA MONTAJ		<table border="1"> <thead> <tr> <th></th> <th>a</th> <th>b</th> <th>c</th> <th>d</th> </tr> </thead> <tbody> <tr> <td>PSA10</td> <td>36</td> <td>30</td> <td>9,5</td> <td>4,3</td> </tr> <tr> <td>PSA16</td> <td>36</td> <td>30</td> <td>9,5</td> <td>4,3</td> </tr> <tr> <td>PSA20</td> <td>36</td> <td>30</td> <td>9,5</td> <td>4,3</td> </tr> <tr> <td>PSA25</td> <td>36</td> <td>30</td> <td>9,5</td> <td>4,3</td> </tr> <tr> <td>PSA32</td> <td>48</td> <td>30</td> <td>50</td> <td>10</td> </tr> <tr> <td>PSA40</td> <td>48</td> <td>30</td> <td>50</td> <td>10</td> </tr> </tbody> </table>		a	b	c	d	PSA10	36	30	9,5	4,3	PSA16	36	30	9,5	4,3	PSA20	36	30	9,5	4,3	PSA25	36	30	9,5	4,3	PSA32	48	30	50	10	PSA40	48	30	50	10
	a	b	c	d																																	
PSA10	36	30	9,5	4,3																																	
PSA16	36	30	9,5	4,3																																	
PSA20	36	30	9,5	4,3																																	
PSA25	36	30	9,5	4,3																																	
PSA32	48	30	50	10																																	
PSA40	48	30	50	10																																	
PANO TABANINA MONTAJ		<table border="1"> <thead> <tr> <th></th> <th>a</th> <th>f</th> <th>k</th> </tr> </thead> <tbody> <tr> <td>PSA10</td> <td>52</td> <td>4,3</td> <td>6</td> </tr> <tr> <td>PSA16</td> <td>52</td> <td>4,3</td> <td>6</td> </tr> <tr> <td>PSA20</td> <td>52</td> <td>4,3</td> <td>6</td> </tr> <tr> <td>PSA25</td> <td>52</td> <td>4,3</td> <td>6</td> </tr> <tr> <td>PSA32</td> <td>65</td> <td>5,5</td> <td>7</td> </tr> <tr> <td>PSA40</td> <td>65</td> <td>5,5</td> <td>7</td> </tr> </tbody> </table>		a	f	k	PSA10	52	4,3	6	PSA16	52	4,3	6	PSA20	52	4,3	6	PSA25	52	4,3	6	PSA32	65	5,5	7	PSA40	65	5,5	7							
	a	f	k																																		
PSA10	52	4,3	6																																		
PSA16	52	4,3	6																																		
PSA20	52	4,3	6																																		
PSA25	52	4,3	6																																		
PSA32	65	5,5	7																																		
PSA40	65	5,5	7																																		

## Pako Şalterlerin Seçim Tablosu

Grup	Seri	Amper	Tip	Kutup	Açı	Etiket	Opsiyon
<b>PS</b>	<b>A</b>	<b>010</b>	<b>AK</b>	<b>1</b>	<b>3</b>	<b>1</b>	<b>S</b>
<b>PS</b> PS Grubu	<b>A</b> A Serisi	<b>Amper</b>	<b>Tip</b>	<b>Kutup</b>	<b>Açı</b>	<b>Etiket</b>	<b>Opsiyon</b>
		<b>10</b>	<b>AK</b> Aç Kapa	<b>1</b>		<b>1</b>	<b>S</b> Standart
		<b>16</b>	<b>KD</b> Kutup Değiştirici	<b>2</b>		<b>2</b>	<b>E</b> Emniyet Sarı Kırmızı K
		<b>20</b>	<b>KS</b> Kademeli Şalteri	<b>3</b>		<b>3</b>	<b>B</b> 64x64 Normal
		<b>25</b>	<b>KT</b> Kademeli Toplamalı	<b>4</b>		<b>4</b>	<b>F</b> 64x64 Emniyet
		<b>32</b>	<b>MS</b> Motor Şalteri		<b>1</b> 30° Açı	<b>5</b>	<b>AQ</b> Anahtarlı Hızlı Montaj
		<b>40</b>	<b>MS</b> Çift Devir		<b>2</b> 45° Açı	<b>6</b>	
		<b>50</b>	<b>OK</b> Ölçü Komutatörü		<b>3</b> 60° Açı	<b>7</b>	
		<b>63</b>	<b>Z</b> Özel Pako		<b>4</b> 90° Açı		
		<b>80</b>			<b>5</b> 90° Açı (Yaylı Buton)		
		<b>115</b>					

### Etiket

#### 1. Tip

- 1** 0 - 1
- 2** 0 - 1 - 2
- 3** 1 - 2
- 4** 1 - 0 - 2

#### 2. Tip\*

- 2** 0 - 1 - 2
- 3** 0 - 3
- 4** 0 - 4
- 5** 0 - 5
- 6** 0 - 6
- 7** 0 - 7

\* Kademeli Şalterler için

#### 3. Tip\*\*

- 5**
- \*\* Motor kumandası için

#### 4. Tip\*\*\*

- 1** Faz - Nötr
- 2** Faz - Faz
- 3** Faz - Nötr ve Faz - Faz
- 6** Ampermetre

\*\*\* Ölçü komutatörleri için

**Örnek:** PSA032AK131B → PSA Serisi, 32A, 1 kutuplu, 60° dönüşlü, 0-1 açma-kapama Pako şalteri seçilmiştir.



# Endüstriyel Tip Fişler ve Prizler

## Endüstriyel Tip Fişler ve Prizlerin Seçim Tablosu

Seri	Gövde Malzemesi	Kontakt Sayısı	Tipi	Giriş	Kilitleme
<b>EB</b>	<b>M</b>	<b>10</b>	<b>FM</b>	<b>4</b>	<b>4</b>
<b>EB</b> EB Serisi Endüstriyel Tip Fişler ve Prizler	<b>M</b> Metal <b>P</b> Plastik	<b>5</b> 5 Kontaktlı (10 Amper) <b>6</b> 6 Kontaktlı (16 Amper) <b>10</b> 10 Kontaktlı (16 Amper) <b>16</b> 16 Kontaktlı (16 Amper) <b>24</b> 24 Kontaktlı (16 Amper) <b>32</b> 32 Kontaktlı (16 Amper) <b>48</b> 48 Kontaktlı (16 Amper) <b>606</b> 6 Kontaktlı (35 Amper) <b>612</b> 12 Kontaktlı (35 Amper) <b>806</b> 4x80 Amper, 2x16 Amper <b>812</b> 8x80 Amper, 4x16 Amper	<b>Tipi</b> <b>FU</b> Fiş Uzatma <b>FM</b> Fiş Makina <b>FD</b> Fiş Duvar <b>PU</b> Priz Uzatma <b>PM</b> Priz Makina <b>PD</b> Priz Duvar <b>PE</b> Priz Eğik <b>CF</b> Çekirdek Fiş <b>CP</b> Çekirdek Priz <b>GU</b> Gövde Boş Uzatma <b>GM</b> Gövde Boş Makina <b>GD</b> Gövde Boş Duvar <b>GE</b> Gövde Boş Eğik	<b>Giriş</b> <b>0</b> Yok <b>1</b> Yandan Girişli <b>2</b> İki Yandan Girişli <b>3</b> Üstten Girişli <b>4</b> Alttan Girişli	<b>Kilitleme</b> <b>0</b> Yok <b>1</b> Bir Mandallı <b>2</b> İki Mandallı Makaralı <b>4</b> Dört Mandallı, Makaralı <b>6</b> Metal Açmalı (Tek Kol) <b>8</b> Metal Açmalı (Çift Kol)

**Örnek:** EBM10FM44 → EB serisi, 10 kontaktlı, alttan girişli, 4 mandal makaralı, kilitlemeli, makina fişi seçilmiştir.







Blank lined area for writing.

# Bayi Listesi



## İSTANBUL

### BEST ELEKTRİK LTD. ŞTİ.

Okçumusa Cad. Savcıbey Çıkmaızı No: 6 Karaköy  
Tel: 0212 252 58 41  
Faks: 0212 252 58 72  
web: www.bestelektrik.com.tr

### ERŞEN ELEKTRİK LTD. ŞTİ.

Perpa Ticaret Merkezi A Blok Kat:2 No:9 / 0032 Okmeydanı  
Tel: 0212 222 13 11 - 0212 222 33 74  
Faks: 0212 210 04 70  
web: www.ersenelektrik.com.tr

### MİRA ELEKTRİK PAZARLAMA SAN. TİC. A.Ş.

Şerifali Mh. Çetin Cd. No:21/B Ümraniye  
Tel: 0216 365 43 40  
Faks: 0216 365 43 60  
web: www.miraelektrik.com.tr

### SANLİTOP A.Ş.

İkitelli Organize Sanayi Bölgesi Atatürk Bulv. No:50 C İkitelli  
Tel: 0212 549 37 93 (İkitelli)  
Faks: 0212 549 25 81 (İkitelli)  
Tel: 0212 293 95 35 (Karaköy)  
Faks: 0212 293 30 07 (Karaköy)  
web: www.sanlitop.com

### VEKMAR ELEKTRİK A.Ş.

İst. Boya Vernik Org. San. Böl. Tem Yan Yolu Üzeri Batı Yan C.  
No:3 Orhanlı Tuzla  
Tel: 0216 593 11 00 (pbx)  
Faks: 0216 593 11 12  
web: www.vekmarm.com.tr

## ANKARA

### ALGAN TİCARET KOLL. ŞTİ.

Sanayi Cad. No: 29 / 8 Ulus  
Tel: 0312 311 88 63 - 0312 311 81 55  
Faks: 0312 310 53 15  
web: www.algankollektif.com.tr

### ANKASİM ELEKTRİK SAN. LTD. ŞTİ.

100. Yıl Bulvarı Kosova İş Merkezi No: 137 / C Ostim  
Tel: 0312 354 63 64  
Faks: 0312 354 35 90  
web: www.ankasim.com.tr

### BÜYÜK ARAS ELEKTRİK LTD. ŞTİ.

Sanayi Cad. No:31 / G Ulus  
Tel: 0312 324 00 51 - 0312 309 01 72  
Faks: 0312 311 61 61  
web: www.araselektrik.com.tr

### AYDINLAR ELEKTRİK LTD. ŞTİ.

100. Yıl Bulvarı No:110 Ostim  
Tel: 0312 354 14 77 - 0312 354 01 89  
Faks: 0312 385 41 89  
web: www.aydinlar.com.tr

### EMOSAN ANKARA ELEK. MAK. OTO. TIB. CHZ. TİC. LTD. ŞTİ.

İvedik Org. San. Bölğ.1354 (Eski 21) Cadde No:93  
Yenimahalle  
Tel: 0312 354 66 07  
Faks: 0312 354 48 99  
web: www.emosan.com.tr

## İZMİR

### EMA ELEKTRİK MALZEMELERİ TİC. A.Ş.

1203 / 5 Sokak Yener İş Merkezi No:2 / J Yenışehir  
Tel: 0232 458 55 55  
Faks: 0232 433 31 96  
web: www.emaelektrik.com

### EREL ELEKTRİK

1263 Sokak No: 14 Yenışehir  
Tel: 0232 459 99 13  
Faks: 0232 469 93 93  
web: www.ereelektrik.com.tr

## BURSA

### KRC ELEKTROMARKET

Nilüfer Tic. Merkezi 66. Sk. No:23-25 Nilüfer  
Tel: 0224 443 45 00  
Faks: 0224 443 45 88  
web: www.krc.web.tr

### PROKS OTOMASYON SAN. LTD. ŞTİ.

Alaaddinbey Mh. Nilüfer Ticaret Merkezi  
Elektrikçiler Sitesi 70. Sk. No:69 / 16120 Nilüfer  
Tel: 0224 443 1 666 Fax: 0224 443 16 08  
web:www.proksan.com

## ADAPAZARI

### ELPİM ELEKTRİK TİC. ve SAN. A.Ş.

Erenler Mah. 201 Sk. No: 10 Erenler  
Tel: 0264 276 00 83  
Faks: 0264 275 19 00  
web: www.elpim.com.tr

## ESKİŞEHİR

### KIRAÇ ELEKTRİK LTD. ŞTİ.

Organize Sanayi Böl. Şehitler Bulvarı No. 21  
Tel: 0222 236 15 00  
Faks: 0222 236 15 01  
web: www.kiracelektrik.com.tr

## KONYA

### KONYA ENERJİ ELEKTRİK MALZ. TİC. ve SAN. LTD. ŞTİ.

Fevzi Çakmak Mah. Büsan Özel Org. San. Bölğ.  
Kosgeb Cad. No:66 Karatay  
Tel: 0332 345 09 00  
Faks: 0332 345 09 09  
web: www.konyaenerji.com.tr

### KONEN ELEKTRİK İNŞ. MAK. SAN. TİC. LTD. ŞTİ.

1. Org. San. Bölğ. İstikamet Cad. No: 28  
Tel: 0332 251 82 34  
Faks: 0332 251 82 37  
web: www.konen.com.tr

## AFYON

### FENİŞ ELEKTRİK

Yenice Mah. Maraşal Fevzi Çakmak Bulvarı 1246.Sok  
Toptancılar Sitesi No:15  
Tel: 0272 223 46 60  
Faks: 0272 223 43 50  
web: www.feniselektrik.com.tr

## DENİZLİ

### İŞIK ELEKTRİK MÜHENDİSLİK SAN. TİC. LTD. ŞTİ.

Ahi Sinan Cad. Yeni Kaleiçi Çar. No: 4 / 44  
Tel: 0258 242 09 66  
Faks: 0258 265 40 19  
web: www.isik.info

## KAYSERİ

### TAMGÜÇ ELEKTRİK İNŞ. TİC. LTD. ŞTİ.

Sanayi Bölgesi 8. Cad. No: 12  
Tel: 0352 336 35 32 - 0352 336 20 22  
Faks: 0352 336 20 23  
web: www.tamgucelektrik.com

## GAZİANTEP

### AN-EL ELEKTRİK TEKNİK SAN. ve TİC. LTD. ŞTİ.

İncilipınar Mah. Kıbrıs Cad. No: 10 / A  
Tel: 0342 220 54 60  
Faks: 0342 230 40 89  
web: www.anelektroteknik.com

## KAHRAMANMARAŞ

### ZABUN ELEKTROMARKET

Bahçelievler Mah. Hoca A.Yesevi Bul. No: 33  
Tel: 0344 231 25 25  
Faks: 0344 231 28 18  
web: www.zabunelektrik.com

## ADANA

### REGÜLE ELEKTROMARKET LTD. ŞTİ.

Kızılay Cad. Kızılay İşhanı No:6 Kat:2  
Tel: 0322 359 53 75 (pbx)  
Faks: 0322 359 53 74  
web: www.regule.com.tr

## MALATYA

### DOĞAN ATEŞ ELEKTRİK LTD. ŞTİ.

Niyazi Mısıri Cad. Niyazi Sk. No: 18  
Tel: 0422 323 51 13 - 0422 323 51 18  
Faks: 0422 321 96 74  
web: www.doganateselektrik.com

## SAMSUN

### GALİP MÜHENDİSLİK ELEK. SAN. ve TİC. LTD. ŞTİ.

Necipbey Cad. No: 31  
Tel: 0362 435 27 13  
Faks: 0362 431 50 05  
web: www.galip.com.tr

## TRABZON

### KARADENİZ ELEKTROMARKET LTD. ŞTİ.

Değirmendere Mah. Devlet Yolu Cad. No: 73  
Tel: 0462 325 77 05 - 0462 325 10 15  
Faks: 0462 325 91 81  
web: www.karadenizelektromarket.com.tr

## MERSİN

### ER ELEKTRİK SAN.TİC.LTD.ŞTİ.

Mustafa Kemal Mah. H. Okan Merzeci Bulvarı  
No:396 A.K. PK:33090  
Tel: 0324 226 36 37  
Faks: 0324 226 36 36  
web: www.erelektrik.com.tr

## KOCAELİ

### ELEKTROTÜRK ELK.ELEKTR. MAK.İNŞ.SAN.TİC.LTD.ŞTİ

Vezirçiftliği Mah. D-130 Karayolu Cad. No:200 K:1 Başiskele  
Tel: 0262 349 30 54  
Faks: 0262 349 31 61





**Emas Elektroteknik Makina San. ve Tic. A.Ş.**

Ziya Gökalp Mah. İkitelli Organize Sanayi Bölgesi Atatürk Bulvarı No: 50 34490 Başakşehir - İstanbul / Türkiye

T: +9 0212 549 2252 (pbx) F: +9 0212 549 2580

444 4 969 • [www.emasas.com.tr](http://www.emasas.com.tr)