

The Siemens logo is displayed in a white rectangular box in the top left corner of the page. The background of the entire page is a photograph of green reeds or grasses with a bright sun flare in the center, set against a blue sky.

SIEMENS

Fiyat Listesi • 12 Kasım 2014

Şalt ve Enstalasyon Tekniđi

SIEMENS



Yeni
Ürün

Şık tasarım

5SL6 serisi Otomatik Sigortalar

5SL6 serisi otomatik sigortaların kısa devre kesme kapasitesi 6 kA'dır. Bu otomatik sigortalar, tüm Siemens otomatik sigortaların göstermiş olduğu sistemsel özelliklere sahiptir. Yardımcı kontak ve arıza ihbar kontaktları gibi yardımcı donanımlar hızlı ve kolay bir şekilde takılabilir. 0,5 A'den 63 A'e kadar anma akımı ile B ve C açma karakteristiklerinde imal edilen 5SL6 serisi otomatik sigortalar, kolay anlaşılabilir

kırmızı ve yeşil renkli kontak pozisyonu ve kolay kullanım sağlayan ergonomik ve gri renkli geniş mandal mevcuttur. Ray tutucu kullanılırken dokunmaya karşı tam yalıtım sağlanmıştır. Siemens'in 70 mm derinlikteki diğer otomatik sigortalarında da kullanılan, kolay ve temiz bağlantı sağlayan müşterek baralar 5SL6'larda da kullanılır.

www.siemens.com/beta

SIEMENS

Şalt ve Enstalasyon Tekniđi

Fiyat Listesi

12 KASIM 2014

Teknik Destek

444 0 747

teknikdestek.tr@siemens.com

Fiyat Listesi'ni pdf formatında aŐađıdaki adresten download edebilirsiniz.
www.siemens.com.tr/adfiyatlistesi

>N< Otomatlar	1-3	Solid State Röleler	52-53
6kA Otomatlar	4-5	SETRON 3VA Kompakt Güç Şalterleri	54-65
10kA Otomatlar	6-7	SETRON 3VL Kompakt Güç Şalterleri	66-75
DC Otomatlar	8	Kaçak Akım Koruma Kombinasyonları	76
Otomatik Sigortalar için Yardımcı Donanımlar	8-9	SETRON 3VT Kompakt Güç Şalterleri	77-85
Minized Sigortalar	9	SETRON 3WL Açık Tip Otomatik Şalterler	86-92
Neozed Sigortalar	9	Şebeke - Jeneratör Otomatik Transfer Panosu	93
Silindirik Sigortalar (Kartuş Sigortalar)	10	SETRON ATC 5300 Otomatik Şebeke Jeneratör	94-95
Uzaktan Kumanda Darbe Akım Şalteri	11	Kumanda Cihazı	
Anahtarlar	11	SETRON 3WT Açık Tip Güç Şalterleri	96-97
Hata Akımı Koruma Anahtarları (Kaçak Akım Koruma Röleleri)	12	SETRON 3KD Yük Kesicileri	98-101
Hata Akımı Koruma Anahtarları için Yardımcı Donanımlar	12	SETRON 3KL5 Sigortalı Yük Kesicileri	102
Hata Akımı Koruma Anahtarlı Otomatlar	13	SETRON 3KA71 Yük Kesici	102-103
Ark Hatası Algılama Rölesi	13	SETRON 3NP1 NH - Bıçaklı Sigortalı Yük Ayırıcı	104
Alçak Gerilim Parafudrları	14-15	Alçak Gerilim Güç Kondansatörleri	105
INSTA Kontaktörler	16	Alçak Gerilim Güç Kondansatör Aksesuarları	106
INSTA Kontaktörler için Yardımcı Kontaklar	16	Harmonik Reaktörler	106
Mini Kontaktör	16	SIRIUS Kondansatör Kontaktörleri	106
Haftalık Digital Şalt Saati	17	Dinamik Kompanzasyon Ürünleri, Reaktif Güç Rölesi (Prophi)	107
Günlük Mekanik Şalt Saati	17	SETRON PAC3200, PAC4200 Ölçü Aleti	108-109
Topraklı Priz (Raya Montaja Uygun)	17	SETRON Power Manager	109
İşletme Saat Sayacı	17	SETRON 3LD Ana Şalter /Acil Stop Şalteri	110-111
SIMBOXT Sıva Altı ve Sıva Üstü Dağıtım Kutuları	18	3LFO Serisi Paket Şalterler	112
NH Bıçaklı Sigortalar için Yardımcı Donanımlar	18	Metal ve Plastik Gövdeli Etanj Kumanda Kutuları	114
NH - Bıçaklı Sigorta Buşonları ve Altlıkları	19	3SB1 Serisi Buton Elemanları ve Aksesuarları	115-117
İlave Ön Yüzey Bayrak Göstergeli NH Buşonlar	19	3SB3 Serisi Metal Buton Elemanları ve Aksesuarları	118-119
SITOR Hızlı Sigorta Buşonları	20	3SB3 Serisi Plastik Buton Elemanları ve Aksesuarları	120-121
Diazed Sigortalar	21	3SB2 Serisi 16 mm Buton Elemanları ve Aksesuarları	122
SIRIUS Innovation 3RT2 Serisi Kontaktör ve aks.	22,23	Joystick Kontrol	122
SIRIUS Innovation 3RV2 Serisi Motor Koruma Şalterleri	24	SIRIUS 3TK28 Emniyet Röleleri	123
SIRIUS Innovation 3RV2 Aksesuarları	25	SIRIUS 3SK1 Emniyet Röleleri	124
SIRIUS Innovation 3RU2 Termik Röleler	26	SIRIUS 3RM1 Motor Yolvericiler	125
SIRIUS Innovation 3RB3 Serisi Elektronik Termik Röleler	27	RFID ve Manyetik Emniyet Şalterleri	126
Kontaktörler (3TF ve Sirius Serisi)	28-30	Mekanik Emniyet Şalterleri	126-127
3TG 10 - Mini Kontaktör, 3TF2 Serisi Kontaktörler	31	Acil Durdurma Buton Setleri	128
3UA70 - Mini Termik Röleler	31	Menteşe Emniyet Şalterleri	129
Yardımcı Kontaktörler (3TH2, 3TH4, 3RH)	32	Çift El ve Ayak Pedalları	129
Yedek Bobinler	33	İpli Emniyet Şalterleri	130
Yedek Ana Kontaklar ve Yardımcı Kontak Takımları	34	3SE5 - Nihayet Şalterleri	131-132
Mekaniki Kilitleme Mekanizması	34	3SE5 - Aksesuarlar	133
SIRIUS 3RT1 Kontaktörler ve Aksesuarları	35-37	Sinyal Kolonları	134-135
3UA, 3UW Serisi Termik Röleler	38-39	Interface Dönüştürücüler	136
Elektronik Aşırı Akım Rölesi 3RB20, 3RB22, 3RB29	40	DC Besleme / Güç Kaynakları	137
SIRIUS 3RU1 Serisi Termik Röleler	40	Emniyet - İzolasyon Transformatörleri	137
Kutulu Yolvericiler, Dönüş Kombinasyonları	41	SIRIUS 3R Elektronik Zaman Röleleri	138-139
SIRIUS 3RV1 Motor Koruma Şalterleri ve Aksesuarları	42,43	3UG Serisi Kontrol Röleleri	139
SIRIUS Bara Sistem Ürünleri	44	PTC Termistör Koruma Rölesi	140
3RA6 SIRIUS Kompakt Motor Çıkışları	45	Sıcaklık Denetleme Röleleri	140
Simocode PRO	46-47	Siemens Endüstri Röleleri	141
M200D - ET200S Motor Starterler	48	Orta Gerilim Komponentler	142-145
AS-Interface	49-50	Sinamics V20 Hız Kontrol Cihazları	146-147
Sikostart, Softstarter 3RW30, 3RW40, 3RW44	51,52	Reyrolle Argus-C Aşırı Akım Koruma Röleleri	148
		Siprotec 7SJ80 ve 7SJ62 Aşırı Akım Koruma Röleleri	149
		Koruma Rölesi Yazılımları	150
		Yardımcı Cihazlar	151
		SICAM P50, P850, P855, Q100 ve T Enerji Analizörleri,	152-153
		Kalite Kaydedici ve Transdüser	

Malzeme Cinsi	Tip	Anma Akımı I _n (A)	Sipariş No	Birim Fiyatı TL/Adet	Adet / Kutu
---------------	-----	-------------------------------	------------	----------------------	-------------

>N< OTOMATLAR 230 / 400 V AC

Bir fazlı anahtarlı otomatik sigortalar

Çabuk Karakterli

1 Kutup



B	6	5SQ2160-2YA06	12,40	12
B	10	5SQ2160-2YA10	9,30	12
B	16	5SQ2160-2YA16	9,30	12
B	20	5SQ2160-2YA20	9,30	12
B	25	5SQ2160-2YA25	9,30	12
B	32	5SQ2160-2YA32	12,40	12
B	40	5SQ2160-2YA40	14,30	12



5SQ21...

Bir fazlı anahtarlı otomatik sigortalar

Yavaş Karakterli

1 Kutup



C	0.5	5SQ2170-2YA05	17,70	12
C	1	5SQ2170-2YA01	17,70	12
C	1.6	5SQ2170-2YA15	17,70	12
C	2	5SQ2170-2YA02	17,70	12
C	3	5SQ2170-2YA03	17,70	12
C	4	5SQ2170-2YA04	17,70	12
C	6	5SQ2170-2YA06	14,70	12
C	8	5SQ2170-2YA08	13,50	12
C	10	5SQ2170-2YA10	12,40	12
C	16	5SQ2170-2YA16	12,40	12
C	20	5SQ2170-2YA20	12,40	12
C	25	5SQ2170-2YA25	12,40	12
C	32	5SQ2170-2YA32	12,60	12
C	40	5SQ2170-2YA40	15,60	12
C	50	5SQ2170-2YA50	20,10	12
C	63	5SQ2170-2YA63	26,90	12
C	70	5SQ2170-2YA70	46,00	12
C	80	5SP4180-7	86,00	6
C	100	5SP4191-7	102,00	6
C	125	5SP4192-7	112,00	6



5SP41...

Bir faz ve nötr kesmeli anahtarlı otomatik sigortalar

Yavaş Karakterli

1 Kutup + Nötr



C	0.5	5SQ2570-2YA05	36,90	6
C	1	5SQ2570-2YA01	36,90	6
C	1.6	5SQ2570-2YA15	36,90	6
C	2	5SQ2570-2YA02	36,90	6
C	3	5SQ2570-2YA03	36,90	6
C	4	5SQ2570-2YA04	36,90	6
C	6	5SQ2570-2YA06	32,20	6
C	8	5SQ2570-2YA08	32,20	6
C	10	5SQ2570-2YA10	32,20	6
C	16	5SQ2570-2YA16	32,20	6
C	20	5SQ2570-2YA20	32,20	6
C	25	5SQ2570-2YA25	32,20	6
C	32	5SQ2570-2YA32	33,60	6
C	40	5SQ2570-2YA40	36,10	6
C	50	5SQ2570-2YA50	44,70	6
C	63	5SQ2570-2YA63	49,80	6



5SQ25...

Malzeme Cinsi	Tip	Anma Akımı I _n (A)	Sipariş No	Birim Fiyatı TL/Adet	Adet / Kutu
---------------	-----	-------------------------------	------------	----------------------	-------------

>N< OTOMATLAR 230 / 400 V AC

İki fazlı anahtarlı otomatik sigortalar



5SQ22...



5SP42...

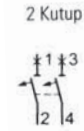

Yavaş Karakterli

C	0.5	5SQ2270-2YA05	45,40	6
C	1	5SQ2270-2YA01	45,40	6
C	1.6	5SQ2270-2YA15	45,40	6
C	2	5SQ2270-2YA02	45,40	6
C	3	5SQ2270-2YA03	45,40	6
C	4	5SQ2270-2YA04	45,40	6
C	6	5SQ2270-2YA06	39,00	6
C	8	5SQ2270-2YA08	39,00	6
C	10	5SQ2270-2YA10	39,00	6
C	16	5SQ2270-2YA16	39,00	6
C	20	5SQ2270-2YA20	39,00	6
C	25	5SQ2270-2YA25	39,00	6
C	32	5SQ2270-2YA32	40,70	6
C	40	5SQ2270-2YA40	41,30	6
C	50	5SQ2270-2YA50	55,30	6
C	63	5SQ2270-2YA63	59,70	6
C	80	5SP4280-7	235,00	3
C	100	5SP4291-7	291,00	3
C	125	5SP4292-7	342,00	3

Üç fazlı anahtarlı otomatik sigortalar



5SQ23...



5SP43...

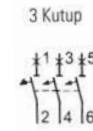

Yavaş Karakterli

C	0.5	5SQ2370-2YA05	62,00	4
C	1	5SQ2370-2YA01	62,00	4
C	1.6	5SQ2370-2YA15	62,00	4
C	2	5SQ2370-2YA02	62,00	4
C	3	5SQ2370-2YA03	62,00	4
C	4	5SQ2370-2YA04	62,00	4
C	6	5SQ2370-2YA06	52,40	4
C	8	5SQ2370-2YA08	52,40	4
C	10	5SQ2370-2YA10	52,40	4
C	16	5SQ2370-2YA16	52,40	4
C	20	5SQ2370-2YA20	52,40	4
C	25	5SQ2370-2YA25	52,40	4
C	32	5SQ2370-2YA32	54,60	4
C	40	5SQ2370-2YA40	55,60	4
C	50	5SQ2370-2YA50	76,00	4
C	63	5SQ2370-2YA63	84,50	4
C	70	5SQ2370-2YA70	156,00	4
C	80	5SP4380-7	332,00	2
C	100	5SP4391-7	336,00	2
C	125	5SP4392-7	364,00	2

Malzeme Cinsi	Tip	Anma Akımı I_n (A)	Sipariş No	Birim Fiyatı TL/Adet	Adet / Kutu
---------------	-----	----------------------	------------	----------------------	-------------

>N< OTOMATLAR 230 / 400 V AC**Üç faz ve nötr kesmeli anahtarlı otomatik sigortalar**

5SQ26...

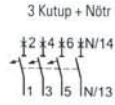
**Yavaş Karakterli**

C	0.5	5SQ2670-2YA05	77,00	3
C	1	5SQ2670-2YA01	77,00	3
C	1.6	5SQ2670-2YA15	77,00	3
C	2	5SQ2670-2YA02	77,00	3
C	3	5SQ2670-2YA03	77,00	3
C	4	5SQ2670-2YA04	77,00	3
C	6	5SQ2670-2YA06	70,00	3
C	8	5SQ2670-2YA08	70,00	3
C	10	5SQ2670-2YA10	70,00	3
C	16	5SQ2670-2YA16	70,00	3
C	20	5SQ2670-2YA20	70,00	3
C	25	5SQ2670-2YA25	70,00	3
C	32	5SQ2670-2YA32	74,00	3
C	40	5SQ2670-2YA40	76,00	3
C	50	5SQ2670-2YA50	99,00	3
C	63	5SQ2670-2YA63	106,00	3

Üç faz ve nötr kesmeli anahtarlı otomatik sigortalar (Nötr de termik ve manyetik açtırıcılıdır.)

5SP44...



C	80	5SP4480-7	450,00	1
C	100	5SP4491-7	532,00	1
C	125	5SP4492-7	562,00	1

5SQ2 Serisi >N< Otomatların kısa devre kesme kapasiteleri

EN 60 947-2 (IEC 60 947-2) normuna göre endüstriye yönelik kullanımlar için

I_n (A)	0.5-2	3-4	6-8	10-25	32-70
I_{cu} (kA)	6	5	4,5	5	4,5

Not : □ DC Otomat olarak imal edilmiş olan 5SY5 serisi otomatların kutup başına maksimum □ DC gerilimi 220 V'tur. □

5SY5 serisi DC 220 V/kutup Otomatlar için satış birimlerimizle temasa geçiniz.

Malzeme Cinsi	Tip	Anma Akımı I_n (A)	Sipariş No	Birim Fiyatı TL /Adet	Adet / Kutu
---------------	-----	----------------------	------------	-----------------------	-------------

(Derinlik 70 mm.)

6 kA OTOMATLAR 230 / 400 V AC

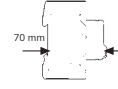

Yeni

Bir fazlı anahtarlı otomatik sigortalar

Çabuk Karakterli

B	6	5SL6106-6	12,40	12
B	10	5SL6110-6	10,90	12
B	16	5SL6116-6	10,90	12
B	20	5SL6120-6	10,90	12
B	25	5SL6125-6	10,90	12
B	32	5SL6132-6	13,00	12
B	40	5SL6140-6	18,00	12



5SL61...

1 Kutup



Bir fazlı anahtarlı otomatik sigortalar

Yavaş Karakterli

C	0.5	5SL6105-7	17,70	12
C	1	5SL6101-7	17,70	12
C	1.6	5SL6115-7	17,70	12
C	2	5SL6102-7	17,70	12
C	3	5SL6103-7	17,70	12
C	4	5SL6104-7	17,70	12
C	6	5SL6106-7	11,50	12
C	8	5SL6108-7	11,50	12
C	10	5SL6110-7	11,50	12
C	16	5SL6116-7	11,50	12
C	20	5SL6120-7	11,50	12
C	25	5SL6125-7	11,50	12
C	32	5SL6132-7	12,90	12
C	40	5SL6140-7	18,00	12
C	50	5SL6150-7	20,10	12
C	63	5SL6163-7	26,90	12

Bir faz ve nötr kesmeli anahtarlı otomatik sigortalar

Yavaş Karakterli

C	6	5SL6506-7	35,70	6
C	10	5SL6510-7	35,70	6
C	13	5SL6513-7	35,70	6
C	16	5SL6516-7	35,70	6
C	20	5SL6520-7	35,70	6
C	25	5SL6525-7	35,70	6
C	32	5SL6532-7	36,40	6
C	40	5SL6540-7	43,40	6
C	50	5SL6550-7	56,40	6

5SL6 ve 5SP Serisi Otomatların Kısa Devre Kesme Kapasiteleri

Sipariş No	Anma Akımı I_n (A)	EN 60 898 (IEC 60 898)		EN 60 947-2 (IEC 60 947-2)	
		1 kutup 230 V AC I_{cn} (kA)	2,3,4 kutup 400 V AC I_{cn} (kA)	1 kutup 230 V AC I_{cu} (kA)	2,3,4 kutup 400 V AC I_{cu} (kA)
5SL6	0,5-63	6	6	10*	10*
5SP4	80-125	10	10	20**	20**

* $I_n = 63$ A'de $I_{cu} = 6$ kA

** $I_n = 80$ ve 100 A'de $I_{cu} = 15$ kA

Malzeme Cinsi	Tip	Anma Akımı I_n (A)	Sipariş No	Birim Fiyatı TL / Adet	Adet / Kutu
---------------	-----	----------------------	------------	------------------------	-------------

(Derinlik 70 mm.)

6 kA OTOMATLAR 230 / 400 V AC



Yeni

İki fazlı anahtarlı otomatik sigortalar



5SL62...



Yavaş Karakterli

C	0.5	5SL6205-7	47,80	6
C	1	5SL6201-7	47,80	6
C	1.6	5SL6215-7	47,80	6
C	2	5SL6202-7	47,80	6
C	3	5SL6203-7	47,80	6
C	4	5SL6204-7	47,80	6
C	6	5SL6206-7	43,80	6
C	8	5SL6208-7	43,80	6
C	10	5SL6210-7	43,80	6
C	13	5SL6213-7	43,80	6
C	16	5SL6216-7	43,80	6
C	20	5SL6220-7	43,80	6
C	25	5SL6225-7	43,80	6
C	32	5SL6232-7	48,70	6
C	40	5SL6240-7	53,20	6
C	50	5SL6250-7	69,30	6
C	63	5SL6263-7	92,90	6

Üç fazlı anahtarlı otomatik sigortalar



5SL63...

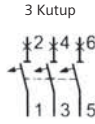

Yavaş Karakterli

C	0.5	5SL6305-7	71,00	4
C	1	5SL6301-7	71,00	4
C	1.6	5SL6315-7	71,00	4
C	2	5SL6302-7	71,00	4
C	3	5SL6303-7	71,00	4
C	4	5SL6304-7	71,00	4
C	6	5SL6306-7	59,50	4
C	8	5SL6308-7	59,50	4
C	10	5SL6310-7	59,50	4
C	16	5SL6316-7	59,50	4
C	20	5SL6320-7	59,50	4
C	25	5SL6325-7	59,50	4
C	32	5SL6332-7	61,60	4
C	40	5SL6340-7	64,40	4
C	50	5SL6350-7	88,00	4
C	63	5SL6363-7	106,00	4

Üç faz ve nötr kesmeli anahtarlı otomatik sigortalar

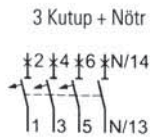

Yavaş Karakterli

C	6	5SL6606-7	77,00	3
C	10	5SL6610-7	77,00	3
C	13	5SL6613-7	77,00	3
C	16	5SL6616-7	77,00	3
C	20	5SL6620-7	77,00	3
C	25	5SL6625-7	77,00	3
C	32	5SL6632-7	79,00	3
C	40	5SL6640-7	96,00	3
C	50	5SL6650-7	125,00	3
C	63	5SL6663-7	133,00	3

Malzeme Cinsi	Tip	Anma Akımı I_n (A)	Sipariş No	Birim Fiyatı TL/Adet	Adet / Kutu
---------------	-----	----------------------	------------	----------------------	-------------

(Derinlik 70 mm.)

10 kA OTOMATLAR 230 / 400 V AC

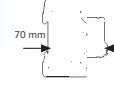

Yeni



5SY41...

1 Kutup



Bir fazlı anahtarlı otomatik sigortalar

Çabuk Karakterli

B	6	5SY4106-6	28,30	12
B	10	5SY4110-6	24,60	12
B	16	5SY4116-6	24,60	12
B	20	5SY4120-6	24,60	12
B	25	5SY4125-6	24,60	12
B	32	5SY4132-6	31,90	12
B	40	5SY4140-6	36,90	12
B	50	5SY4150-6	49,20	12

Bir fazlı anahtarlı otomatik sigortalar

Yavaş Karakterli

C	0.5	5SY4105-7	30,80	12
C	1	5SY4101-7	30,80	12
C	1.6	5SY4115-7	30,80	12
C	2	5SY4102-7	30,80	12
C	3	5SY4103-7	30,80	12
C	4	5SY4104-7	30,80	12
C	6	5SY4106-7	29,00	12
C	8	5SY4108-7	29,00	12
C	10	5SY4110-7	29,00	12
C	16	5SY4116-7	29,00	12
C	20	5SY4120-7	29,00	12
C	25	5SY4125-7	29,00	12
C	32	5SY4132-7	31,90	12
C	40	5SY4140-7	38,20	12
C	50	5SY4150-7	46,80	12
C	63	5SY4163-7	80,90	12
C	80	5SP4180-7	86,00	6
C	100	5SP4191-7	102,00	6
C	125	5SP4192-7	112,00	6



5SP41...

1 Kutup



Bir faz ve nötr kesmeli anahtarlı otomatik sigortalar

Yavaş Karakterli

C	6	5SY4506-7	78,00	6
C	10	5SY4510-7	78,00	6
C	13	5SY4513-7	78,00	6
C	16	5SY4516-7	78,00	6
C	20	5SY4520-7	78,00	6
C	25	5SY4525-7	78,00	6
C	32	5SY4532-7	80,00	6
C	40	5SY4540-7	88,00	6
C	50	5SY4550-7	116,00	6
C	63	5SY4563-7	126,00	6

1 Kutup + Nötr



Malzeme Cinsi	Tip	Anma Akımı I _n (A)	Sipariş No	Birim Fiyatı TL/Adet	Adet / Kutu
---------------	-----	-------------------------------	------------	----------------------	-------------

(Derinlik 70 mm.)

10 kA OTOMATLAR 230 / 400 V AC

İki fazlı anahtarlı otomatik sigortalar

Yeni



5SY42...

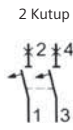

Yavaş Karakterli

C	0.5	5SY4205-7	106,00	6
C	1	5SY4201-7	106,00	6
C	1.6	5SY4215-7	106,00	6
C	2	5SY4202-7	106,00	6
C	3	5SY4203-7	106,00	6
C	4	5SY4204-7	106,00	6
C	6	5SY4206-7	98,00	6
C	8	5SY4208-7	98,00	6
C	10	5SY4210-7	98,00	6
C	13	5SY4213-7	98,00	6
C	16	5SY4216-7	98,00	6
C	20	5SY4220-7	98,00	6
C	25	5SY4225-7	98,00	6
C	32	5SY4232-7	100,00	6
C	40	5SY4240-7	114,00	6
C	50	5SY4250-7	147,00	6
C	63	5SY4263-7	158,00	6
C	80	5SP4280-7	235,00	3
C	100	5SP4291-7	291,00	3
C	125	5SP4292-7	342,00	3

Üç fazlı anahtarlı otomatik sigortalar



5SY43...

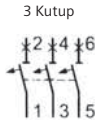

Yavaş Karakterli

C	0.5	5SY4305-7	141,00	4
C	1	5SY4301-7	141,00	4
C	1.6	5SY4315-7	141,00	4
C	2	5SY4302-7	141,00	4
C	3	5SY4303-7	141,00	4
C	4	5SY4304-7	141,00	4
C	6	5SY4306-7	123,00	4
C	8	5SY4308-7	123,00	4
C	10	5SY4310-7	123,00	4
C	16	5SY4316-7	123,00	4
C	20	5SY4320-7	123,00	4
C	25	5SY4325-7	123,00	4
C	32	5SY4332-7	128,00	4
C	40	5SY4340-7	129,00	4
C	50	5SY4350-7	174,00	4
C	63	5SY4363-7	206,00	4
C	80	5SP4380-7	332,00	2
C	100	5SP4391-7	336,00	2
C	125	5SP4392-7	364,00	2



5SP43...

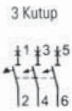

Üç faz ve nötr kesmeli anahtarlı otomatik sigortalar



5SY46...

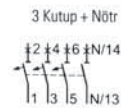

Yavaş Karakterli

C	6	5SY4606-7	182,00	3
C	10	5SY4610-7	182,00	3
C	13	5SY4613-7	182,00	3
C	16	5SY4616-7	182,00	3
C	20	5SY4620-7	182,00	3
C	25	5SY4625-7	182,00	3
C	32	5SY4632-7	185,00	3
C	40	5SY4640-7	200,00	3
C	50	5SY4650-7	265,00	3
C	63	5SY4663-7	317,00	3



5SP44...



Üç faz ve nötr kesmeli anahtarlı otomatik sigortalar (Nötr de termik ve manyetik açtırıcıdır.)

C	80	5SP4480-7	450,00	1
C	100	5SP4491-7	532,00	1
C	125	5SP4492-7	562,00	1

Malzeme Cinsi	Tip	Anma Akımı I _n (A)	Sipariş No	Birim Fiyatı TL/Adet	Adet / Kutu
---------------	-----	-------------------------------	------------	----------------------	-------------

(Derinlik 70 mm.)

DC OTOMATLAR 10 kA DC 220/440 V DC , 230/400 V AC

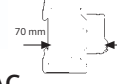

Yeni

Bir fazlı anahtarlı otomatik sigortalar 220 V DC , 230 V AC

Yavaş Karakterli	C	Anma Akımı I _n (A)	Sipariş No	Birim Fiyatı TL/Adet	Adet / Kutu
	C	0.3	5SY5114-7	94,00	12
	C	0.5	5SY5105-7	94,00	12
	C	1	5SY5101-7	88,00	12
	C	1.6	5SY5115-7	88,00	12
	C	2	5SY5102-7	88,00	12
	C	3	5SY5103-7	88,00	12
	C	4	5SY5104-7	84,00	12
	C	6	5SY5106-7	84,00	12
	C	8	5SY5108-7	84,00	12
	C	10	5SY5110-7	77,00	12
	C	13	5SY5113-7	77,00	12
	C	16	5SY5116-7	77,00	12
	C	20	5SY5120-7	77,00	12
	C	25	5SY5125-7	84,00	12
	C	32	5SY5132-7	86,00	12
	C	40	5SY5140-7	100,00	12
	C	50	5SY5150-7	114,00	12
	C	63	5SY5163-7	118,00	12



5SY51..

İki fazlı anahtarlı otomatik sigortalar 440 V DC , 400 V AC

Yavaş Karakterli	C	Anma Akımı I _n (A)	Sipariş No	Birim Fiyatı TL/Adet	Adet / Kutu
	C	0.3	5SY5214-7	188,00	6
	C	0.5	5SY5205-7	188,00	6
	C	1	5SY5201-7	175,00	6
	C	1.6	5SY5215-7	175,00	6
	C	2	5SY5202-7	174,00	6
	C	3	5SY5203-7	174,00	6
	C	4	5SY5204-7	165,00	6
	C	6	5SY5206-7	165,00	6
	C	8	5SY5208-7	165,00	6
	C	10	5SY5210-7	154,00	6
	C	13	5SY5213-7	154,00	6
	C	16	5SY5216-7	154,00	6
	C	20	5SY5220-7	154,00	6
	C	25	5SY5225-7	167,00	6
	C	32	5SY5232-7	169,00	6
	C	40	5SY5240-7	199,00	6
	C	50	5SY5250-7	227,00	6
	C	63	5SY5263-7	235,00	6

Not: DC otomatların B tipi açma karakteristiği için satış birimlerimizle temasa geçiniz.

YARDIMCI DONANIMLAR

5SL6, 5SP4, 5SY, 5SJ ve 5SU1 serileri için yardımcı donanımlar

Yardımcı Kontaklar

1NO+1NC Yardımcı Kontak	AC 230V, 6A
2NO Yardımcı Kontak	AC 230V, 6A
2NC Yardımcı Kontak	AC 230V, 6A

Arıza İhbar Kontakları

1NO+1NC Arıza İhbar Kontak	AC 230V, 6A
2NO Arıza İhbar Kontak	AC 230V, 6A
2NC Arıza İhbar Kontak	AC 230V, 6A

Mandal Kilidi (5SL6 için)

Mandal Kilidi (5SP4 ve 5SY için)

Asma Kilit (5ST3801 ve 5ST3806 için)

İrtibat Klemensi (25 mm²)

(5ST30 Yardımcı donanımlar birbirine takılabilir.)

5ST3010	44,00	1
5ST3011	44,00	1
5ST3012	44,00	1
5ST3020	78,00	1
5ST3021	78,00	1
5ST3022	78,00	1
5ST3806	13,00	1
5ST3801	39,00	1
5ST3802	51,00	1
5ST3768	26,00	1



Malzeme Cinsi	Sipariş No	Birim Fiyatı TL/Adet	Adet / Kutu
---------------	------------	----------------------	-------------

YARDIMCI DONANIMLAR

5SL6 ve 5SY serileri için müşterek baralar



5ST3708

Müşterek Bara, 16 mm², 214 mm, 12 TE, Cu bara, kapaklı, kesilebilir.

Bir fazlı	5ST3700	24,00	1
Bir fazlı ve 1 yardımcı (veya arıza ihbar) kontaklı	5ST3702	27,00	1
İki fazlı	5ST3704	39,00	1
İki fazlı ve 1 yardımcı (veya arıza ihbar) kontaklı	5ST3706	48,00	1
Üç fazlı	5ST3708	58,00	1
Üç fazlı ve 1 yardımcı (veya arıza ihbar) kontaklı	5ST3711	70,00	1
Üç faz + Nötr	5ST3715	86,00	1

35 mm. Çelik Ray

35x7.5 ithal çelik, 2 m, delikli

5ST1145	27,00	20
---------	-------	----

5SQ serisi için yardımcı donanımlar



5ST2204

Müşterek Bara (210 mm)

5SQ tipi 12 adet >N< Otomat için bir fazlı

5ST2205	17,00	1
---------	-------	---

5SQ tipi 4 adet >N< Otomat için üç fazlı

5ST2204	47,00	1
---------	-------	---

5SL6, 5SP4 ve 5SY serileri otomatik sigortaların yardımcı donanımları yukarıdakiler ile sınırlı değildir.

Diğer yardımcı donanımlar için satış birimlerimizle temasa geçiniz.

NO : Kapayan kontak (Normalde açık) NC : Açan kontak (Normalde kapalı)

TE: 1 otomat için genişlik birimi olup 18 mm'dir.

Malzeme Cinsi	Boy	Kutup Sayısı	Anma Akımı I _n (A)	TE*	Sipariş No	Birim Fiyatı TL / Adet	Adet / Kutu
---------------	-----	--------------	-------------------------------	-----	------------	------------------------	-------------

(Derinlik 70 mm.)



5SG761.



5SG7133

MINIZED YÜK AYIRICILAR ve NEOZED SİGORTALAR

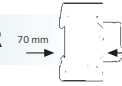

MINIZED Yük Ayırıcılar (NEOZED Sigortası Hariç)

Anma gerilimi U_n: 230/400 V AC
Kumanda devrelerinde, ölçü aletlerinde vs. kullanılır.

D01	1	16	1	5SG7611-OKK16	66,00	1
	1+N		2	5SG7651-OKK16	130,00	1
	2		2	5SG7621-OKK16	173,00	1
	3		3	5SG7631-OKK16	212,00	1
	3+N		4	5SG7660	226,00	1
D02	1	63	1.5	5SG7113	126,00	1
	1+N		3	5SG7153	230,00	1
	2		3	5SG7123	255,00	1
	3		4.5	5SG7133	260,00	1
	3+N		6	5SG7163	293,00	1

Not : D02 Boy MINIZED Yük Ayırıcılara 5ST3010 yardımcı kontak takılabilir. (1NO+1NC)

*TE, 1 otomat için genişlik birimi olup 18 mm'dir.

Malzeme Cinsi	Boy	Anma Akımı I _n (A)	Renk	Sipariş No	Birim Fiyatı TL / Adet	Adet / Kutu
---------------	-----	-------------------------------	------	------------	------------------------	-------------

NEOZED Sigortalar (MINIZED Yük Ayırıcılar için)



D01



D02

MINIZED için kullanılan sigortalar
400 V AC, 250 V DC
Çalışma sınıfı: gG
Kısa Devre Kesme Kapasitesi: 50kA AC, 8 kA DC

D01	2	Pembe	5SE2302	3,20	10
	4	Kahverengi	5SE2304	3,20	10
	6	Yeşil	5SE2306	3,20	10
	10	Kırmızı	5SE2310	3,20	10
	16	Gri	5SE2316	3,20	10
D02	20	Mavi	5SE2320	3,40	10
	25	Sarı	5SE2325	3,40	10
	32	Siyah	5SE2332	3,40	10
	35	Siyah	5SE2335	3,40	10
	40	Siyah	5SE2340	3,40	10
	50	Beyaz	5SE2350	3,40	10
	63	Bakır	5SE2363	3,40	10



3NW7053



3NW7901



3NW6302-1



3NW6003-1

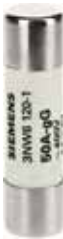

3NW6120-1



3NW6230-1

Malzeme Cinsi	Ölçü mmxmm	Kutup Sayısı	Anma Akımı I_n (A)	TE*	Sipariş No	Birim Fiyatı TL / Adet	Adet / Kutu
---------------	---------------	--------------	-------------------------	-----	------------	---------------------------	----------------

(Derinlik 70 mm.)

SİLİNDRİK SİGORTALAR (KARTUŞ SİGORTALAR)

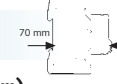

Yeni

Silindirik Sigorta Yuvaları (Kartuş Sigorta Yuvaları)

Kumanda devrelerinde, ölçü aletlerinde vs. kullanılır. Yük altında açma-kapama yapılamaz.

8x32	1	20	1	3NW7313	17,00	1
	1+N		1	3NW7353	34,00	1
	3		3	3NW7333	47,00	1
10x38	1	32	1	3NW7013	19,00	1
	1+N		1	3NW7053	36,00	1
	3		3	3NW7033	52,00	1
14x51	1	50	1,5	3NW7111	54,00	1
	1+N		3	3NW7151	104,00	1
	3		4,5	3NW7131	160,00	1
22x58	1	100	2	3NW7211	140,00	1
	1+N		4	3NW7251	280,00	1
	3		6	3NW7231	433,00	1

Kısa devre kesme kapasitesi: 3NW73 için 20 kA, 3NW70, 3NW71 ve 3NW72 için 100 kA'dır.

Silindirik Sigorta Yuvaları (Kartuş Sigorta Yuvaları) için Yardımcı Kontaktlar

1NO+1NC	14x51	-	5	0,5	3NW7901	120,00	1
1NO+1NC	22x58	-	5	0,5	3NW7902	120,00	1
1CO	8x32 ve 10x38	-	6	0,5	3NW7903	184,00	1

*TE, 1 otomat için genişlik birimi olup 18 mm'dir.

NO : Kapayan kontak (Normalde açık) NC : Açan kontak (Normalde kapalı) CO : Enversör kontak

Yeni

Malzeme Cinsi	Ölçü mmxmm	Anma Gerilimi U_n (V)	Anma Akımı I_n (A)	Sipariş No	Birim Fiyatı TL / Adet	Adet / Kutu
---------------	---------------	----------------------------	-------------------------	------------	---------------------------	----------------

Silindirik Sigortalar (Kartuş Sigortalar)

Silindirik Sigorta Yuvaları için kullanılan Sigortalar Çalışma Sınıfı : gG

Kumanda devrelerinde, ölçü aletlerinde vs. kullanılır.

8x32	400	2	3NW6302-1	7,50	10		
		4	3NW6304-1	7,50	10		
		6	3NW6301-1	7,50	10		
		10	3NW6303-1	7,50	10		
		16	3NW6305-1	7,50	10		
		20	3NW6307-1	7,50	10		
10x38	500	2	3NW6002-1	7,50	10		
		4	3NW6004-1	7,50	10		
		6	3NW6001-1	7,50	10		
		8	3NW6008-1	7,50	10		
		10	3NW6003-1	7,50	10		
		12	3NW6006-1	7,50	10		
		16	3NW6005-1	7,50	10		
		20	3NW6007-1	7,50	10		
		25	3NW6010-1	7,50	10		
		400	32	3NW6012-1	7,50	10	
		14x51	500	40	3NW6117-1	9,60	10
				50	3NW6120-1	9,60	10
63	3NW6222-1			24,60	10		
22x58	500	80	3NW6224-1	24,60	10		
		100	3NW6230-1	24,60	10		

Kısa devre kesme kapasitesi: 400 V için 20 kA, 500 V için 100 kA'dır.



5TT4101-0



5TT4104-0



5TT4900



5TE8111



5TE8101



5TE8141



5TE5802

Malzeme Cinsi	İşletme Gerilimi U _e V AC	İşletme Akımı I _e A AC	Kumanda Gerilimi U _c V AC	Kontak		TE*	Sipariş No	Birim Fiyatı TL/Adet	Adet / Kutu
				NO	NC				

(Derinlik 70 mm.)

UZAKTAN KUMANDA DARBE AKIM ŞALTERİ

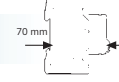

Yeni

- Kumanda Gerilimi: (0,80...1,1)xU_c
- Yük altında 50.000 açma-kapama
- İşletme sıcaklığı -10...+40 °C
- Koruma sınıfı IP20

250	16	230	1	-	1	5TT4101-0	77,00	1
400	16	230	2	-	1	5TT4102-0	113,00	1
400	16	230	3	-	2	5TT4103-0	148,00	1
400	16	230	4	-	2	5TT4104-0	180,00	1
250	16	230	1	1	1	5TT4105-0	113,00	1

Diğer kumanda gerilimli uzaktan kumanda darbe akım şalterleri için satış birimlerimizle temasa geçiniz.

Uzaktan Kumanda Darbe Akım Şalterleri İçin Yardımcı Kontak

1 CO	250	5	-	-	-	0,5	5TT4900	65,00	1
------	-----	---	---	---	---	-----	---------	-------	---

*TE, 1 otomat için genişlik birimi olup 18 mm'dir.

Malzeme Cinsi	Nominal Gerilim	Anma Akımı I _n (A)	Sipariş No	Birim Fiyatı TL / Adet	Adet / Kutu
---------------	-----------------	----------------------------------	------------	---------------------------	----------------

(Derinlik 70 mm.)

ANAHTARLAR

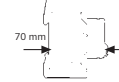

Mandallı, korumasız, devre açma-kapama anahtarı

Anahtar, 1NO	230	20	5TE8111	48,00	1
Anahtar, 1NO	230	32	5TE8211	94,00	1
Anahtar, 2NO	400	20	5TE8112	73,00	1
Anahtar, 2NO	400	32	5TE8212	118,00	1
Anahtar, 3NO	400	20	5TE8113	132,00	1
Anahtar, 3NO	400	32	5TE8213	139,00	1
Işıklı Anahtar, 1NO	400	20	5TE8101	94,00	1
Işıklı Anahtar, 2NO	400	20	5TE8102	131,00	1
Işıklı Anahtar, 3NO	400	20	5TE8103	156,00	1
5TE810. için kapak, 1 kır+1 yeş.+1 sar	230	20	5TG8068	49,00	1 set
Vaevien Anahtar, 1CO	400	20	5TE8141	83,00	1
Vaevien Anahtar, 2CO	230	20	5TE8142	135,00	1
Enversör Anahtar, 1CO	400	20	5TE8161	70,00	1
Enversör Anahtar, 2CO	230	20	5TE8162	102,00	1
Buton, 1NO+1NC	400	20	5TE4800	64,00	1
Işıklı Buton, 1NO+1NC, kırmızı	230	20	5TE4820	88,00	1
Işıklı Buton, 1NO, kırmızı	230	20	5TE4821	84,00	1
Sinyal Lambası, 1 kırmızı	230		5TE5800	52,00	1
Sinyal Lambası, 1 kırmızı+1yeşil	230		5TE5801	64,00	1
Sinyal Lambası, 3 yeşil	230		5TE5802	87,00	1
Sinyal Lambası, 3 kırmızı	230		5TE5803	87,00	1

Malzeme Cinsi	Eşik Akımı $I_{\Delta n}$ (mA)	Nominal Gerilim U_n (V)	Anma Akımı I_n (A)	TE*	Sipariş No (Derinlik 55 mm.)	Birim Fiyatı TL / Adet	Yeni Sipariş No (Derinlik 70 mm.)	Birim Fiyatı TL / Adet	Adet / Kutu
---------------	--------------------------------	---------------------------	----------------------	-----	---------------------------------	---------------------------	--------------------------------------	---------------------------	----------------

HATA AKIMI KORUMA ANAHTARLARI-FI (KAÇAK AKIM KORUMA RÖLELERİ)

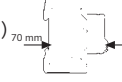

Yeni



5SM131...
5SM161... 5SV431...
5SV461...

Monofaze, Faz + Nötr hata akımı koruma anahtarları

Monofaze, Faz+Nötr Bağlantılı	10	230	16	2	-	-	5SV4111-0	88,00	1
	30	230	16	2	-	-	5SV4311-0	86,00	1
			25		5SM1312-0	96,00	5SV4312-0	94,00	1
			40		5SM1314-0	98,00	5SV4314-0	96,00	1
			63		5SM1316-0	142,00	5SV4316-0	139,00	1
			80		5SM1317-0	231,00	5SV4317-0	226,00	1
	300	230	25	2	5SM1612-0	88,00	5SV4612-0	86,00	1
			40		5SM1614-0	91,00	5SV4614-0	89,00	1
			63		5SM1616-0	116,00	5SV4616-0	114,00	1
			80		-	176,00	5SV4617-0	172,00	1



5SM33...
5SM36...

Trifaze, 3 Faz + Nötr hata akımı koruma anahtarları

Trifaze, 3 Faz+Nötr Bağlantılı	30	400	25	4	5SM1342-0	127,00	5SV4342-0	124,00	1
			40		5SM1344-0	129,00	5SV4344-0	126,00	1
			63		5SM1346-0	154,00	5SV4346-0	151,00	1
			80		5SM1347-0	346,00	5SV4347-0	339,00	1
			100		-	-	5SM3348-0	583,00	1
			125		-	-	5SM3345-0	845,00	1
	300	400	25	4	5SM1642-0	109,00	5SV4642-0	107,00	1
			40		5SM1644-0	116,00	5SV4644-0	114,00	1
			63		5SM1646-0	135,00	5SV4646-0	132,00	1
			63*		-	-	5SM3646-8	550,00	1
			80		5SM1647-0	259,00	5SV4647-0	254,00	1
			100		-	-	5SM3648-0	488,00	1
			125		-	-	5SM3645-0	705,00	1



5SV434...
5SV464...

* SELEKTİF

*TE, 1 otomat için genişlik birimi olup 18 mm'dir.

HATA AKIMI KORUMA ANAHTARLARI İÇİN YARDIMCI DONANIMLAR

5SM1 serisi için yardımcı kontaklar

1NO + 1NC □ AC 230 V, 6 A	5SW3000	102,00	1
2NC □ AC 230 V, 6 A	5SW3001	102,00	1
2NO □ AC 230 V, 6 A	5SW3002	102,00	1

5SV4 ve 5SM3 serileri için yardımcı kontaklar

1NO + 1NC □ AC 230 V, 6 A, 80 A'e kadar	5SW3300	102,00	1
2NO □ AC 230 V, 6 A, 80 A'e kadar	5SW3301	102,00	1
2NC □ AC 230 V, 6 A, 80 A'e kadar	5SW3302	102,00	1
1NO + 1NC □ AC 230 V, 6 A, 100 A ve 125 A için	5SW3330	102,00	1



5SW3000



5SW3330



Malzeme Cinsi	Eşik Akımı $I_{\square n}$ (mA)	Nominal Gerilim U_n (V)	Anma Akımı I_n (A)	TE*	Sipariş No (Derinlik 70 mm.)	Birim Fiyatı TL/Adet	Adet / Kutu
---------------	------------------------------------	------------------------------	-------------------------	-----	---------------------------------	-------------------------	----------------

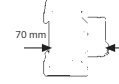

HATA AKIMI KORUMA ANAHTARLI OTOMATLAR-FI/LS (KOMBİNE CİHAZLAR)

Kaçak Akım Koruma Röleli Otomatlar



5SU13...
5SU16...
5SU67...

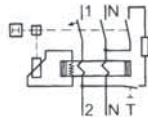

Monofaze	C 6A, 4.5 kA	30	240	6	2	5SU1353-1KK06	150,00	1
	C 10A,			10		5SU1353-1KK10	150,00	1
	C 16A,			16		5SU1353-1KK16	150,00	1
	C 20A,			20		5SU1353-1KK20	150,00	1
	C 25A,			25		5SU1353-1KK25	150,00	1
	C 32A,			32		5SU1353-1KK32	150,00	1
	C 40A			40		5SU1353-1KK40	150,00	1
Monofaze	C 6A, 4.5 kA	300	240	6	2	5SU1653-1KK06	148,00	1
	C 10A,			10		5SU1653-1KK10	148,00	1
	C 16A,			16		5SU1653-1KK16	148,00	1
	C 20A,			20		5SU1653-1KK20	148,00	1
	C 25A,			25		5SU1653-1KK25	148,00	1
	C 32A,			32		5SU1653-1KK32	148,00	1
	C 40A,			40		5SU1653-1KK40	148,00	1



5ST3805-1

5SU serisi hata koruma anahtarlı otomatlara takılan 5ST3010 yardımcı kontak için gerekli ara parça (1 set = 5 adet)

5ST3805-1

45,00

1 Set

*TE, 1 otomat için genişlik birimi olup 18 mm'dir.

Not :5SU serisi hata akımı koruma anahtarlı otomatlara 5ST3805-1 ara parçası ile birlikte 5ST3010 yardımcı kontak takılabilir. (1 NO + 1NC)



5SM6011-1

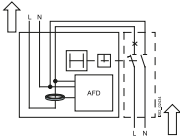

5SM6021-1

Malzeme Cinsi	Anma Akımı I_n (A)	Sipariş No (Derinlik 70 mm.)	Birim Fiyatı TL/Adet	Adet / Kutu
---------------	-------------------------	---------------------------------	-------------------------	----------------



Yeni

ARK HATASI ALGILAMA RÖLESİ / AFD - BLOK

Maksimum 16A, 1+N, 1TE, 5SY60 serisi otomatik sigortalarla birlikte kullanılır.	16	5SM6011-1	535,00	1
Maksimum 16A, 1+N, 2TE, 5SY serisi otomatik sigortalarla veya 1+N, 2TE, 5SU1 serisi hata akımı koruma anahtarlı otomatlar ile birlikte kullanılır.	16	5SM6021-1	556,00	1

Not : Ark hatası algılama rölesi; vidalama veya çiviler, gevşek kontaklar ve klemensler, kablo dar bükülme yarıçapları, sabitleme kroşeleri, UV ışınları, kablo sıkışmaları vs. sonucu elektrik tesisatında oluşan **yalıtım hatalarında** veya **gevşek kontaklarda arttırılmış emniyet** sağlar.

TE, 1 otomat için genişlik birimi olup 18 mm'dir.

5SY60 serisi otomatlar için satış birimlerimizle temasa geçiniz.

Malzeme Cinsi	Kısa Devre Kesme Kapasitesi I_n (8/20 μ s) (kA)	Koruma Sınır Gerilimi (kV)	TE*	Sipariş No	Birim Fiyatı TL / Adet	Adet / Kutu
---------------	--	----------------------------	-----	------------	------------------------	-------------

(Derinlik 70 mm.)

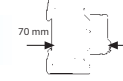
**ALÇAK GERİLİM PARAFUDRLARI****Yeni****Alçak Gerilim için Yıldırıma Karşı Koruyucu Parafudrlar (B Sınıfı, Sınıf I, Tip 1)**

5SD7414-1

2 kutuplu TT ve TN-S sistemleri için, enversör kontaklı	100	1,5	4	5SD7412-1	1.400,00	1
3 kutuplu TN-C sistemleri için, enversör kontaklı	75	1,5	6	5SD7413-1	1.930,00	1
4 kutuplu TT ve TN-S sistemleri için, enversör kontaklı	100	1,5	8	5SD7414-1	2.530,00	1

Alçak Gerilim için Kombine Parafudrlar (B Sınıfı, Sınıf I, Tip 1 ve C Sınıfı, Sınıf II, Tip 2)

5SD7444-1

2 kutuplu TT ve TN-S sistemleri için, enversör kontaklı	100	1,5	4	5SD7442-1	1.630,00	1
3 kutuplu TN-C sistemleri için, enversör kontaklı	75	1,5	6	5SD7443-1	2.350,00	1
4 kutuplu TT ve TN-S sistemleri için, enversör kontaklı	100	1,5	8	5SD7444-1	2.920,00	1

Alçak Gerilim için Aşırı Gerilim Sınırlayıcısı Parafudrlar (C Sınıfı, Sınıf II, Tip 2)

5SD7464-1

1 kutuplu	20	1,4	1	5SD7461-0	186,00	1
1 kutuplu, enversör kontaklı	20	1,4	1	5SD7461-1	195,00	1
1 kutuplu, N/PE	20	1	1	5SD7481-0	240,00	1
3 kutuplu, TN-C Sistemleri için 3+0 devreli	20	1,4	3	5SD7463-0	510,00	1
3 kutuplu, TN-C Sistemleri için 3+0 devreli, enversör kontaklı	20	1,4	3	5SD7463-1	615,00	1
4 kutuplu, TT ve TN-S Sistemleri için 3+1 devreli	20	1,4	4	5SD7464-0	633,00	1
4 kutuplu, TT ve TN-S Sistemleri için 3+1 devreli, enversör kontaklı	20	1,4	4	5SD7464-1	717,00	1

Alçak Gerilim için Aşırı Gerilim Sınırlayıcısı Parafudrlar (D Sınıfı, Sınıf III, Tip 3)

5SD7434-1

2 kutuplu, enversör kontaklı	3	1,5	1	5SD7432-1	310,00	1
4 kutuplu, enversör kontaklı	1,5	1,2	2	5SD7434-1	755,00	1

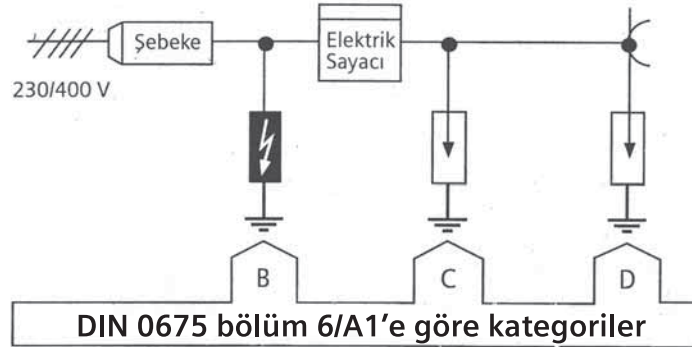

ALÇAK GERİLİM PARAFUDRLARI

Alçak Gerilim Parafudrları İçin Yardımcı Donanımlar

Yeni



5SD7418-0



5SD7448-0



5SD7428-1



5SD7468-1

Koruma terminali L/N 5SD741 ... için
Koruma terminali N/PE 5SD741 ... 5SD744... için
Koruma terminali L/N 5SD744... için
Koruma terminali LN 5SD742 ... 5SD744... için
Koruma terminali N/PE 5SD742 ... 5SD744... için
Koruma terminali L/N 5SD746... için
Koruma terminali N/PE 5SD746... için
Koruma terminali U_n :230 V 5SD7432... için
Koruma terminali U_n : 120 V 5SD7432... için
Koruma terminali U_n : 60 V 5SD7432... için
Koruma terminali U_n : 24 V 5SD7432... için
Koruma terminali 5SD7434-1 için

Sipariş No	Birim Fiyatı TL / Adet	Adet / Kutu
5SD7418-1	562,00	1
5SD7418-0	588,00	1
5SD7448-1	728,00	1
5SD7428-1	203,00	1
5SD7428-0	214,00	1
5SD7468-1	135,00	1
5SD7488-0	203,00	1
5SD7437-1	246,00	1
5SD7437-2	246,00	1
5SD7437-3	246,00	1
5SD7437-4	246,00	1
5SD7438-1	503,00	1

Alçak Gerilim Parafudrları İçin Kategoriler

	Alman Standardı VDE 0675-6	Uluslararası Standart IEC 61643-1	Avrupa Standardı EN 61643-11
Yıldırıma karşı koruyucu parafudr	B Sınıfı	Sınıf I	Tip 1
Aşırı gerilim sınırlayıcısı parafudr (Dağıtım panoları için)	C Sınıfı	Sınıf II	Tip 2
Aşırı gerilim sınırlayıcısı parafudr (Dağıtım kutuları için)	D Sınıfı	Sınıf III	Tip 3

Topraklama bağlantısını göstermek için iki harf kullanılır ve aşağıdaki anlama gelirler.

1. Harf : Akım kaynağının topraklama şartlarını ifade eder.

Tİ Akım kaynağının direkt topraklanması (işletme toprağı)

II: Bütün aktif parçaların toprağına karşı izole edilmesi veya aktif parça ile toprak arasındaki bağlantıyı bir empedans ile yapmak

2. Harf : Kullanıcı tesislerindeki cisimlerin topraklama şartlarını ifade eder.

Tİ Cisim direkt olarak kendi topraklama sistemine

Nİ Cisim direkt olarak işletim toprağına bağlanmıştır.

Tİ Terre - Toprak (Terre, Earth)

II: İsole - İzolasyon (Insulation, Isolation)

Nİ Nötr - Nötr (Neutral, Neutre)

PE : Protection Earth

Sİ Ayrılmış (Separated, Separe)

CI Kombine edilmiş (Combined, Combine)



5TT5800-0



5TT5830-0



5TT5840-0

Malzeme Cinsi	İşletme Gerilimi U _e V AC	İşletme Akımı I _e A AC	Kumanda Gerilimi U _c V AC	Kontakt		TE*	Sipariş No	Birim Fiyatı TL/Adet	Adet / Kutu
				NO	NC				

(Derinlik 70 mm.)

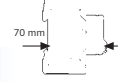

Yeni

INSTA KONTAKTÖRLER

<ul style="list-style-type: none"> • Konutlarda, otellerde, hastanelerde vs... yerlerde kullanılan, standart 35 mm'lik raya montajı yapılan mini kontaktörler • Kumanda Gerilimi: (0,85...1,1)xU_c • 50/60 Hz • Mekanik açma-kapama ömrü: 3 milyon • İşletme sıcaklığı -5...+55 °C • Koruma sınıfı IP20 	250	20	230	2	-	1	5TT5800-0	96,00	1
	1	1	5TT5801-0	96,00	1				
	-	2	5TT5802-0	96,00	1				
	4	25	230	4	-	2	5TT5830-0	112,00	1
	3	1	5TT5831-0	112,00	1				
	2	2	5TT5832-0	112,00	1				
	-	4	5TT5833-0	112,00	1				
	4	40	230	4	-	3	5TT5840-0	246,00	1
	3	1	5TT5841-0	246,00	1				
	2	2	5TT5842-0	246,00	1				
	-	4	5TT5843-0	246,00	1				
	4	63	230	4	-	3	5TT5850-0	364,00	1
3	1	5TT5851-0	364,00	1					
2	2	5TT5852-0	364,00	1					
-	4	5TT5853-0	364,00	1					

Diğer kumanda gerilimli INSTA kontaktörler için satış birimlerimizle temasa geçiniz.

INSTA Kontaktörler için Yardımcı Kontaktlar

INSTA kontaktöre maksimum 1 adet kontak takılabilir	230	6	-	2	-	0,5	5TT5910-0	82,00	1
	AC-15	AC-15'te 4							
	230	6	-	1	1	0,5	5TT5910-1	82,00	1
	AC-15	AC-15'te 4							



5TT39...

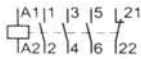
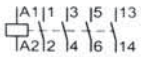

MİNİ KONTAKTÖRLER

Malzeme Cinsi	Anma Gücü (kW) ⁽¹⁾	Anma Akımı (A) ⁽¹⁾	Akım I _e (A) ⁽²⁾	Kontakt NO	Kontakt NC	Kumanda Gerilimi V AC	Sipariş No	Birim Fiyatı TL/Adet	Adet / Kutu
---------------	-------------------------------	-------------------------------	--	------------	------------	-----------------------	------------	----------------------	-------------

Insta Tıp-Kapaklı AC-1: 20A	4	8,4	20	4	-	230	5TT3983	48,00	10
Akkorfl. Lamba 1600 W Kutup	4	8,4	20	3	1	230	5TT3987	48,00	10
Flouresant Lamba: 18 W 43 Adet/kutup									
36 W 37 Adet/kutup									

(1) AC-2 ve AC-3 kullanma kategorisinde

(2) AC-1 kullanma kategorisinde

Değişik kontaklı mini kontaktörler için satış birimlerimizle temasa geçiniz.

*TE, 1 otomat için genişlik birimi olup, 18 mm'dir.

NO: Kapayan kontak (Normalde açık) NC: Açan kontak (Normalde kapalı)



7LF4...



ŞALT SAATİ

Haftalık Digital Şalt Saati

56 programlı, 50 saat rezerveli

250	16	230	1 CO	2	7LF4511-0	342,00	1
-----	----	-----	------	---	-----------	--------	---

(Derinlik 70 mm.)

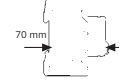

7LF5...



Günlük Mekanik Şalt Saati

Rezervesiz

250	16	230	1 NO	1	7LF5300-1	140,00	1
-----	----	-----	------	---	-----------	--------	---

100 saat rezerveli

250	16	230	1 NO	1	7LF5301-1	150,00	1
-----	----	-----	------	---	-----------	--------	---

Diğer şalt saatleri için satış birimlerimizle temasa geçiniz.



5TE6800

5TE6801

TOPRAKLI PRİZ (RAYA MONTAJA UYGUN)

Topraklı Priz 250 V AC, 16 A, 2,5 TE*

5TE6800	48,00	1
---------	-------	---

Kapaklı Topraklı Priz 250 V AC, 16 A, 2,5 TE*

5TE6801	61,00	1
---------	-------	---



7KT5502

İŞLETME SAAT SAYACI

- Kumanda panoları için 00000.00h sayıcıdır. □
Uc=230V AC 50Hz □
Montaj derinliği 34mm □
Kumanda pano pencere kesimi □
45.2mm x 45.2 mm □
Koruma IP 65, klemenslerde IP 20'dir.
- İşletme saat sayıcısı çerçevesi □
55x55mm

7KT5502	96,00	1
---------	-------	---

7KT9020	5,40	1
---------	------	---

Değişik gerilim ve frekanstaki işletme saat sayacıları için satış birimlerimizle temasa geçiniz.

NO □ Kapayan kontak (Normalde açık)

CO □: Enversör kontak

*TE, 1 otomat için genişlik birimi olup, 18 mm'dir.



8GB11...



8GB13...

Malzeme Cinsi	Ölçüler (Genişlik x Yükseklik x Derinlik) mm	Sipariş No	Birim Fiyatı TL / Adet	Adet / Kutu
---------------	---	------------	---------------------------	----------------

SIMBOX T SIVA ALTI ve SIVA ÜSTÜ DAĞITIM KUTULARI (HALOGEN FREE)

Yeni

SIMBOX T Siva Altı Dağıtım Kutuları (Nötr klemensi dahil)

1 Sıralı 8 TE	230x175x99,5	8GB1141-3LH00	34,00	1
1 Sıralı 12 TE	308x209x101	8GB1141-4LH00	44,00	1
2 Sıralı 24 TE	314x344x105	8GB1142-7LH00	78,00	1
3 Sıralı 36 TE	314x440x105	8GB1143-8LH00	102,00	1

SIMBOX T Siva Üstü Dağıtım Kutuları (Nötr klemensi dahil)

1 Sıralı 8 TE	230x175x99,5	8GB1341-3LH00	34,00	1
1 Sıralı 12 TE	308x209x101	8GB1341-4LH00	44,00	1
2 Sıralı 24 TE	314x344x105	8GB1342-7LH00	78,00	1
3 Sıralı 36 TE	314x440x105	8GB1343-8LH00	102,00	1

SIMBOX T için Koruyucu Kapak (Boş otomat yerine kullanılan kapak)

12 TE		8GK9910-0KK00	12,00	1
-------	--	---------------	-------	---



3NX1013



3NX202...

Malzeme Cinsi	Sipariş No	Birim Fiyatı TL / Adet	Adet / Kutu
---------------	------------	---------------------------	----------------

NH-BİÇAKLI SİGORTALAR İÇİN YARDIMCI DONANIMLAR

NH-Bıçaklı Sigorta Pensleri

Boy 000, 00, 1, 2, 3 ve 4 için	3NX1013	80,00	1
--------------------------------	---------	-------	---

NH-Bıçaklı Sigorta için Ayırıcı Plaka

Boy 000, 00	3NX2023	8,00	20
Boy 1	3NX2024	11,00	20
Boy 2	3NX2025	12,00	10
Boy 3	3NX2026	17,00	10

NH-Bıçaklı Sigorta için Kontak Kapağı

Boy 000, 00	3NX3105	8,00	20
Boy 1	3NX3106	11,00	20
Boy 2	3NX3107	12,00	20
Boy 3	3NX3108	17,00	20

Boy	Genişlik (mm)	Anma Gerilimi U _n (A)	Anma Akımı I _n (A)	Normal Tip		İlave Ön Yüzey Bayrak Göstergeli İzole Kapaklı Tip		Adet / Kutu
				Sipariş No	Birim Fiyatı TL / Adet	Sipariş No	Birim Fiyatı TL / Adet	

STEATİT (SERAMİK) GÖVDELİ NH-BIÇAKLI SİGORTALAR

NH-Bıçaklı Sigorta Buşonları-gL/gG

000	21	500 V AC/250 V DC	2	3NA3802	13,00	3NA6802	17,00	3
			4	3NA3804	13,00	3NA6804	17,00	3
			6	3NA3801	13,00	3NA6801	17,00	3
			10	3NA3803	13,00	3NA6803	17,00	3
			16	3NA3805	13,00	3NA6805	17,00	3
			20	3NA3807	13,00	3NA6807	17,00	3
			25	3NA3810	13,00	3NA6810	17,00	3
			32	3NA3812	13,00	3NA6812	17,00	3
			35	3NA3814	13,00	3NA6814	17,00	3
			40	3NA3817	13,00	3NA6817	17,00	3
			50	3NA3820	13,00	3NA6820	17,00	3
			63	3NA3822	13,00	3NA6822	17,00	3
			80	3NA3824	13,00	3NA6824	17,00	3
			00	30	500 V AC/440 V DC	100	3NA3830	13,00
125	3NA3832	13,60				3NA6832	18,00	3
160	3NA3836	13,60				3NA6836	18,00	3
1	47,2	500 V AC/440 V DC	80	3NA3124	29,00	3NA6124	41,00	3
			100	3NA3130	29,00	3NA6130	41,00	3
			125	3NA3132	29,00	3NA6132	41,00	3
			160	3NA3136	29,00	3NA6136	41,00	3
			200	3NA3140	29,00	3NA6140	41,00	3
			250	3NA3144	29,00	3NA6144	41,00	3
2	57,8	500 V AC/440 V DC	200	3NA3240	44,00	3NA6240	55,00	3
			250	3NA3244	44,00	3NA6244	55,00	3
			300	3NA3250	44,00	3NA6250	55,00	3
			315	3NA3252	44,00	3NA6252	55,00	3
			400	3NA3260	44,00	3NA6260	55,00	3
3	71,2	500 V AC/440 V DC	500	3NA3365	90,00	-	-	3
			630	3NA3372	90,00	-	-	3
4	101,8	500 V AC/440 V DC	800	3NA3475	770,00	-	-	1
			1000	3NA3480	885,00	-	-	1
			1250	3NA3482	900,00	-	-	1



3NA6...



3NA38..

NH-Bıçaklı Sigorta Monofaze Altlıkları*

000,00	34	690 V AC/250 V DC	160	3NH3030	19,00		3
1	49	690 V AC/440 V DC	250	3NH3230	54,00		3
2			400	3NH3330	58,00		1
3			630	3NH3430	92,00		1
4	102		1250	3NH3530	530,00		1

- Steatit (Seramik) gövdeli
- Saf ve yüksek vasıflı Quartz dolgu kumlu
- Nominal kısa devre kesme kapasitesi AC 120kA
- Düşük güç kayıpları
- Yüksek hassasiyet ve selektive

- Akım sınırlama
- Gümüş kaplamalı kontaklar
- DIN VDE 0636 ve IEC 60269'a tam uygun

Yukarıdakilere ek olarak 3NA6 Serisi NH-Bıçaklı Sigorta buşonlarının avantajları ;

- İlave ön yüzey bayrak göstergeli
- İzole edilmiş alt ve üst kapaklı

* SITOR Hızlı Sigortalar ile kullanılan NH-Bıçaklı sigorta monofaze altlıkların anma gerilimi: 1000V AC Farklı NH-Bıçaklı sigorta buşonları ve altlıkları için satış birimlerimizle temasa geçiniz.



3NH3030



3NH3230



3NH3330



3NH3430



3NH3530



3NE18...



3NE12...



3NE13...



3NE32...



3NE33..

Kullanılacak Bıçaklı Sigorta Monofaze Altlıkların Boyu	Genişlik (mm)	Anma Akımı I _n (A)	Sipariş No	Birim Fiyatı TL / Adet	Adet / Kutu	
SITOR HIZLI SİGORTA BUŞONLARI (Bıçaklı Tip) - 690 V AC, gS						
000	21	16	3NE1813-0	73,00	3	
		20	3NE1814-0	73,00	3	
		25	3NE1815-0	73,00	3	
		35	3NE1803-0	73,00	3	
		40	3NE1802-0	73,00	3	
		50	3NE1817-0	73,00	3	
00	30	63	3NE1818-0	73,00	3	
		80	3NE1820-0	77,00	3	
		100	3NE1021-0	86,00	3	
		125	3NE1022-0	86,00	3	
		160	3NE1224-0	198,00	3	
		200	3NE1225-0	200,00	3	
1	52	250	3NE1227-0	220,00	3	
		315	3NE1230-0	231,00	3	
		350	3NE1331-0	308,00	3	
		400	3NE1332-0	319,00	3	
		450	3NE1333-0	330,00	3	
		500	3NE1334-0	332,00	3	
2	60	630	3NE1436-0	337,00	3	
		710	3NE1437-0	624,00	3	
		800	3NE1438-0	719,00	3	
		71,2				
3	71,2					

SITOR HIZLI SİGORTA BUŞONLARI (Bıçaklı Tip/M10) - 1000 V AC*, aR					
1	52	250	3NE3227	211,00	3
		315	3NE3230-0B	239,00	3
		350	3NE3231	297,00	3
		400	3NE3232-0B	303,00	3
2	60	450	3NE3233	310,00	3
		500	3NE3334-0B	317,00	3
		560	3NE3335	323,00	3
		630	3NE3336	347,00	3
3	71,2	710	3NE3337-8	352,00	3
		800	3NE3338-8	360,00	3
		900	3NE3340-8	446,00	3

İşletme Sınıfı aR: Yalnız kısa devreye karşı koruma sağlar. Devrenin aşırı akımlara karşı korunabilmesi için ilave tedbirler alınmalıdır.

* 3NE3337-8 için anma gerilimi 900 V AC

* 3NE3338-8 için anma gerilimi 800 V AC

* 3NE3340-8 için anma gerilimi 690 V AC

SITOR Hızlı Sigortalar ile kullanılan NH-Bıçaklı sigorta monofaze altlıkların anma gerilimi: 1000V AC

Diğer anma akımı ve anma gerilimi değerindeki SITOR hızlı sigortalar için satış birimlerimizle temasa geçiniz.

Not : Yukarıdaki SITOR sigortalar için sayfa 19'da belirtilen NH-Bıçaklı sigorta monofaze altlıkları kullanılır.



5SB2...



5SB4...
5SC2...



5SH1...



5SF1...



5SH33...

Malzeme Cinsi	Anma Akımı (A)	Sipariş No	Birim Fiyatı TL / Adet	Adet / Kutu	
PORSELEN DİAZED SİGORTALAR					
Sigorta Buşonu Gecikmeli					
500 V□	DII / E27□	2	5SB211	3,40	5
		4	5SB221	3,40	5
		6	5SB231	3,40	5
		10	5SB251	3,10	5
		16	5SB261	3,10	5
	DIII / E33□	20	5SB271	3,10	5
		25	5SB281	3,10	5
		35	5SB411	6,00	5
		50	5SB421	6,00	5
		63	5SB431	6,00	5
DIV / R1 1/4"	80	5SC211	44,00	3	
	100	5SC221	44,00	3	
Standart Sigorta Kapağı					
500V□	DII / E27	25	5SH122	7,00	30
	DIII / E33	63	5SH123	10,00	30
	DIV / R1 1/4"	100	5SH1141	70,00	1
Viskontak					
500V□	Pembe	2	5SH310	2,50	25
		4	5SH311	2,50	25
		6	5SH312	2,50	25
		10	5SH313	2,50	25
		16	5SH314	2,50	25
		20	5SH315	2,50	25
		25	5SH316	4,40	25
		35	5SH317	4,40	25
		50	5SH318	4,40	25
		63	5SH320	4,40	25
Sigorta Gövdesi					
500V□	DII / E27	25	5SF1024	17,00	5
	DIII / E33	63	5SF1224	30,00	5
	DIV / R1 1/4" (*)	100	5SF1401	106,00	1
Porselen Ring					
DII / E27			5SH332	4,80	10
	DIII / E33		5SH334	7,00	10

(*) Porselen ring dahil.

Malzeme Cinsi	Anma Gücü ⁽¹⁾ (kW)	Anma Akımı ⁽¹⁾ (A)	Akım Ie ⁽²⁾ (A)	Kontak NO NC	Sipariş No	Birim Fiyatı TL/Adet	Adet / Kutu
---------------	-------------------------------	-------------------------------	----------------------------	--------------	------------	----------------------	-------------

YENİ NESİL SIRIUS
KONTAKTÖRLER

AC Kontaktörler (Bobin Gerilimi 230V AC) SIRIUS KONTAKTÖRLER Vida Bağlantılı



Boy S00



Boy S2

Boy	Anma Gücü (kW)	Anma Akımı (A)	Akım Ie (A)	Kontak NO NC	Sipariş No	Birim Fiyatı TL/Adet	Adet / Kutu
Boy : S00	3	7	18	1 -	3RT2015-1AP01	52,50	1
	3	7	18	- 1	3RT2015-1AP02	52,50	1
	4	9	22	1 -	3RT2016-1AP01	57,80	1
	4	9	22	- 1	3RT2016-1AP02	57,80	1
	5.5	12	22	1 -	3RT2017-1AP01	64,20	1
	5.5	12	22	- 1	3RT2017-1AP02	64,20	1
Boy : S0	7.5	16	40	1 -	3RT2018-1AP01	84,50	1
	7.5	16	40	- 1	3RT2018-1AP02	84,50	1
	4	9	40	1 1	3RT2023-1AP00	67,00	1
Boy : S2	5.5	12	40	1 1	3RT2024-1AP00	78,00	1
	7.5	16	40	1 1	3RT2025-1AP00	94,00	1
	11	25	40	1 1	3RT2026-1AP00	120,00	1
	15	32	50	1 1	3RT2027-1AP00	167,00	1
	18.5	38	60	1 1	3RT2028-1AP00	203,00	1
	18.5	40	60	1 1	3RT2035-1AP00	240,00	1
	22	50	70	1 1	3RT2036-1AP00	303,00	1
	30	65	80	1 1	3RT2037-1AP00	427,00	1
37	80	90	1 1	3RT2038-1AP00	476,00	1	

Not: Kontaktörlerde farklı bobin gerilimi istenirse sipariş numaralarının 11. ve 12. hanelerine P0 yerine AC24V için B0, AC110V için F0 gelecektir. Liste fiyatında değişiklik olmayacaktır.

AC Kontaktörler (Bobin Gerilimi 24V DC) Vida Bağlantılı



Boy S0

Boy	Anma Gücü (kW)	Anma Akımı (A)	Akım Ie (A)	Kontak NO NC	Sipariş No	Birim Fiyatı TL/Adet	Adet / Kutu
Boy : S00	3	8	18	1 -	3RT2015-1BB41	69,00	1
	3	8	18	- 1	3RT2015-1BB42	69,00	1
	4	10	22	1 -	3RT2016-1BB41	78,00	1
	4	10	22	- 1	3RT2016-1BB42	78,00	1
	5.5	12.5	22	1 -	3RT2017-1BB41	91,00	1
	5.5	12.5	22	- 1	3RT2017-1BB42	91,00	1
Boy : S0	7.5	16	40	1 -	3RT2018-1BB41	118,00	1
	7.5	16	40	- 1	3RT2018-1BB42	118,00	1
	7.5	20	40	1 1	3RT2025-1BB40	133,00	1
	11	25	40	1 1	3RT2026-1BB40	174,00	1
	15	32	50	1 1	3RT2027-1BB40	247,00	1
	18.5	40	60	1 1	3RT2028-1BB40	326,00	1

Not: Kontaktörlerde farklı bobin gerilimi istenirse sipariş numaralarının 11. ve 12. hanelerine B4 yerine DC110V için F4, DC48V için W4 gelecektir. Liste fiyatında değişiklik olmayacaktır.

AC Kontaktörler (Geniş bobin gerilimi aralığı 20-33V DC, entegre edilmiş varistör ile) Vida Bağlantılı



Boy S2

Boy	Anma Gücü (kW)	Anma Akımı (A)	Akım Ie (A)	Kontak NO NC	Sipariş No	Birim Fiyatı TL/Adet	Adet / Kutu
Boy : S2 (Entegre edilmiş varistör ile)	18.5	40	60	1 1	3RT2035-1NB30	300,00	1
	22	50	70	1 1	3RT2036-1NB30	410,00	1
	30	65	80	1 1	3RT2037-1NB30	580,00	1
	37	80	90	1 1	3RT2038-1NB30	670,00	1

Malzeme Cinsi	Boy	Gerilim (V)	Sipariş No	Birim Fiyatı TL /Adet	Adet / Kutu
---------------	-----	-------------	------------	-----------------------	-------------

YENİ NESİL SIRIUS KONTAKTÖRLER ÜZERİNE TAKILABİLEN AKSESUARLAR

Yedek Bobin S0 boy		3RT2023, 2024,2025 için 230 V AC	3RT2924-5AP01	29,00	1
Yedek Bobin S0 boy		3RT2023, 2024,2025 için 24 V AC	3RT2924-5AB01	29,00	1
Yedek Bobin S0 boy		3RT2026, 2027,2028 için 230 V AC	3RT2926-5AP01	35,00	1
Yedek Bobin S0 boy		3RT2026, 2027,2028 için 24 V AC	3RT2926-5AB01	35,00	1
Varistör □	Boy: S00	24...48V AC - 24...70V DC	3RT2916-1BB00	16,00	1
		127... 240V AC Ledsiz	3RT2916-1BD00	16,00	1
		127... 240V AC Ledli	3RT2916-1JL00	17,00	1
RC Eleman □	Boy: S00	127... 240V AC Ledsiz	3RT2916-1CD00	16,00	1
		Entegre Diyotlu 24V DC Ledsiz	3RT2916-1DG00	17,00	1
Varistör □	Boy: S0	127... 240V AC Ledsiz	3RT2926-1BD00	21,40	1
		127... 240V AC Ledli	3RT2926-1JL00	21,40	1
RC Eleman □	Boy: S0	127... 240V AC Ledsiz	3RT2926-1CD00	22,50	1
		Entegre Diyotlu 24V DC Ledsiz	3RT2926-1ER00	26,80	1
Mekanik Kilitleme Kiti (Bağlantı klipsleri, Üst ve alt akım bağlantı parçası dahil)	Boy S00 Boy S0		3RA2913-2BB1	25,70	1
			3RA2923-2BB1	31,00	1



3RT2911-1JL00

Malzeme Cinsi	Kontak NO NC	Kontak Akımı	Sipariş No	Birim Fiyatı TL /Adet	Adet / Kutu
---------------	--------------	--------------	------------	-----------------------	-------------

YARDIMCI KONTAK BLOKLARI

Kontaktör Üzerine Takılabilen Tipler

Vida Bağlantılı

Boy : S00 ve S0	2NO+2NC		3RH2911-1FA22	21,40	1
	4NO		3RH2911-1FA40	21,40	1
	4NC		3RH2911-1FA04	21,40	1
	1NO		3RH2911-1AA10	10,50	1
	1NC		3RH2911-1AA01	10,50	1
	1NO+1NC		3RH2911-1LA11	15,00	1
	2NO		3RH2911-1LA20	15,00	1



3RH2911-1FA...

YENİ NESİL SIRIUS YARDIMCI KONTAKTÖRLER

Yardımcı Kontaktörler BOY S00

Vida Bağlantılı

230 V AC	4NO	6A	3RH2140 - 1AP00	63,00	1
	3NO-1NC		3RH2131 - 1AP00	63,00	1
	2NO+2NC		3RH2122 - 1AP00	63,00	1
24 V DC	4NO	6A	3RH2140 - 1BB40	72,00	1
	3NO+1NC		3RH2131 - 1BB40	72,00	1
	2NO+2NC		3RH2122 - 1BB40	72,00	1
110 V AC	4NO	6A	3RH2140 - 1AF00	63,00	1
	3NO-1NC		3RH2131 - 1AF00	63,00	1
	2NO+2NC		3RH2122 - 1AF00	63,00	1
110 V DC	4NO	6A	3RH2140 - 1BF40	72,00	1
	3NO-1NC		3RH2131 - 1BF40	72,00	1
	2NO+2NC		3RH2122 - 1BF40	72,00	1
24 V AC	4NO	6A	3RH2140 - 1AB00	63,00	1
	3NO-1NC		3RH2131 - 1AB00	63,00	1
	2NO+2NC		3RH2122 - 1AB00	63,00	1



3RH21..-

Malzeme Cinsi	Kısa Devre Kesme Kapasitesi Icu	Boy	Termik Ayar Sahası (A)	Sipariş No	Birim Fiyatı TL / Adet	Adet / Kutu
---------------	---------------------------------	-----	------------------------	------------	------------------------	-------------

YENİ NESİL SIRIUS MOTOR KORUMA ŞALTERLERİ

Vida Bağlantılı



3RV2011-..



3RV2011



3RV2021-..



3RV2031-..

60°C Pano içi sıcaklıkta bitişik montaja uygun. Termik ve kısa devre korumalı, Raya montaja uygun

Yeni

100kA	S00	0.22-0.32	3RV2011-0DA10	102,00	1
100kA		0.28-0.4	3RV2011-0EA10	102,00	1
100kA		0.35-0.5	3RV2011-0FA10	102,00	1
100kA		0.45-0.63	3RV2011-0GA10	102,00	1
100kA		0.55-0.8	3RV2011-0HA10	102,00	1
100kA		0.7-1	3RV2011-0JA10	102,00	1
100kA		0.9-1.25	3RV2011-0KA10	104,00	1
100kA		1.1-1.6	3RV2011-1AA10	104,00	1
100kA		1.4-2	3RV2011-1BA10	106,00	1
100kA		1.8-2.5	3RV2011-1CA10	106,00	1
100kA		2.2-3.2	3RV2011-1DA10	106,00	1
100kA		2.8-4	3RV2011-1EA10	106,00	1
100kA		3,5-5	3RV2011-1FA10	108,00	1
100kA		4.5-6.3	3RV2011-1GA10	108,00	1
100kA		5.5-8	3RV2011-1HA10	110,00	1
100kA		7-10	3RV2011-1JA10	117,00	1
100kA		9-12.5	3RV2011-1KA10	119,00	1
55kA		11-16	3RV2011-4AA10	135,00	1
55kA	S0	11-16	3RV2021-4AA10	137,00	1
55kA		14-20	3RV2021-4BA10	142,00	1
55kA		17-22	3RV2021-4CA10	143,00	1
55kA		20-25	3RV2021-4DA10	151,00	1
55kA		23-28	3RV2021-4NA10	253,00	1
55kA		27-32	3RV2021-4EA10	257,00	1
20kA		30-36	3RV2021-4PA10	378,00	1
20kA		34-40	3RV2021-4FA10	407,00	1
65kA	S2	32-40	3RV2031-4UA10	415,00	1
65kA		35-45	3RV2031-4VA10	422,00	1
65kA		42-52	3RV2031-4WA10	430,00	1

SIRIUS INNOVATION

Malzeme Cinsi	Sipariş No	Birim Fiyatı TL / Adet	Adet / Kutu
---------------	------------	------------------------	-------------

YENİ NESİL SIRIUS MOTOR KORUMA ŞALTERLERİNE MONTE EDİLEBİLEN AKSESUARLAR



3RV2901-1D



3RV2901-1E



3RV2902-1APO



3RV2926-0B

Yardımcı kontak, üstten yatay montajlı (1C/0)*□□□
(1NO+1NC)

Yandan montajlı, vidalı□ (1NO+1NC)

Yandan montajlı, vidalı□ (2NO)

Aşırı akım ve kısa devre□
ihbarı için alarm şalteri (2NO+2NC)

Düşük gerilim bobini□ AC 230 V□□□
DC 24 V

Açtırma bobini□□ AC 210... 240 V□□□
DC 24 V

S00 Kontaktör-S00/S0 Güç şalteri ara bağlantı parçası
S0 Kontaktör-S00/S0 Güç şalteri ara bağlantı parçası, AC kullanım
S0 Kontaktör-S00/S0 Güç şalteri ara bağlantı parçası, DC kullanım
Kapı tahrik mekanizması 130 mm siyah
Kapı tahrik mekanizması 130 mm kırmızı / sarı

Plastik muhafaza kutusu, 54 mm genişlik, siyah
Plastik muhafaza kutusu, 72 mm genişlik, siyah
Plastik muhafaza kutusu, 54 mm genişlik, acil stop
Plastik muhafaza kutusu, 72 mm genişlik, acil stop
5 şalter için 3 fazlı bara bağlantı parçası boy S00, S0
4 şalter için 3 fazlı bara bağlantı parçası boy S2

*□ Enversör

3RV2 Motor Koruma Şalteri ve Takılabilen Aksesuarlar

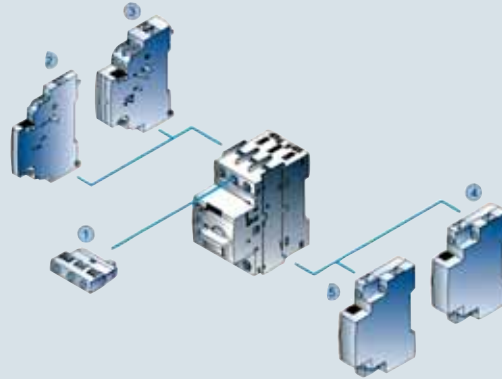

Takılabilen Aksesuarlar

- ① Yatay montajlı yardımcı kontak
- ② Yandan montajlı yardımcı kontak
- ③ Yandan montajlı 4 kontaklı yardımcı kontak
- ④ Açtırma rölesi
- ⑤ Düşük gerilim rölesi

3RT2 Kontaktör ve Takılabilen Aksesuarlar

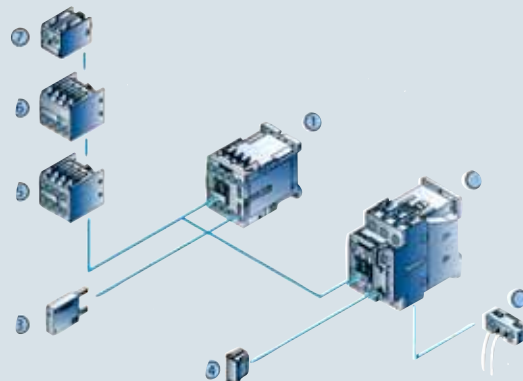

Takılabilen Aksesuarlar

- ① Kontaktör Boy S00
- ② Kontaktör Boy S0
- ③ Düşük gerilim sınırlama Ledli/Ledsiz Boy S00
- ④ Düşük gerilim sınırlama Ledli/Ledsiz Boy S0
- ⑤ 4 kutuplu yardımcı kontak
- ⑥ 2 kutuplu yardımcı kontak
- ⑦ 1 kutuplu yardımcı kontak
- ⑧ Bobin bağlantı modülü

SIRIUS INNOVATION

Malzeme Cinsi	Boy	Termik Ayar Sahası (A)	Sipariş No (Raya Montajlı)	Birim Fiyatı TL /Adet	Sipariş No (Kontaktöre Direk Montajlı)	Birim Fiyatı TL /Adet	Adet / Kutu	
YENİ NESİL SIRIUS TERMİK RÖLELER								
Vida Bağlantılı								
 <p>3RU2116-0DB1 Raya montajlı tip</p>	<p>- Faz korumalı, 60°C pano içi sıcaklığa uygun</p> <p>- El ve otomatik konumlu,</p> <p>- 1NO+1NC yardımcı kontaklı</p> <p>- Şalt pozisyon göstergeli</p> <p>- Stop ve test butonlu</p>	0.22-0.32	3RU2116-0DB1	86,00	3RU2116-0DB0	81,00	1	
		0.28-0.4	3RU2116-0EB1	86,00	3RU2116-0EB0	81,00	1	
		0.35-0.5	3RU2116-0FB1	86,00	3RU2116-0FB0	81,00	1	
		0.43-0.63	3RU2116-0GB1	86,00	3RU2116-0GB0	81,00	1	
		0.7-1	3RU2116-0HB1	86,00	3RU2116-0HB0	81,00	1	
		0.9-1.25	3RU2116-0KB1	86,00	3RU2116-0KB0	81,00	1	
		1.1-1.6	3RU2116-1AB1	86,00	3RU2116-1AB0	81,00	1	
		1.4-2	3RU2116-1BB1	86,00	3RU2116-1BB0	81,00	1	
		1.8-2.5	3RU2116-1CB1	86,00	3RU2116-1CB0	81,00	1	
		2.2-3.2	3RU2116-1DB1	86,00	3RU2116-1DB0	81,00	1	
		2.8-4	3RU2116-1EB1	86,00	3RU2116-1EB0	81,00	1	
		3.5-5	3RU2116-1FB1	86,00	3RU2116-1FB0	81,00	1	
		4.5-6.3	3RU2116-1GB1	86,00	3RU2116-1GB0	81,00	1	
		5.5-8	3RU2116-1HB1	86,00	3RU2116-1HB0	81,00	1	
		7-10	3RU2116-1JB1	86,00	3RU2116-1JB0	81,00	1	
 <p>3RU2126-4BB1 Kontaktöre montajlı tip</p>	<p>3RU2126-4BB1 Kontaktöre montajlı tip</p>	9-12.5	3RU2116-1KB1	86,00	3RU2116-1KB0	81,00	1	
		11-16	3RU2116-4AB1	86,00	3RU2116-4AB0	81,00	1	
		S0	14-20	3RU2126-4BB1	100,00	3RU2126-4BB0	95,00	1
		17-22	3RU2126-4CB1	100,00	3RU2126-4CB0	95,00	1	
		20-25	3RU2126-4DB1	100,00	3RU2126-4DB0	95,00	1	
		23-28	3RU2126-4NB1	128,00	3RU2126-4NB0	125,00	1	
		27-32	3RU2126-4EB1	133,00	3RU2126-4EB0	130,00	1	
		30-36	3RU2126-4PB1	133,00	3RU2126-4PB0	130,00	1	
		34-40	3RU2126-4FB1	133,00	3RU2126-4FB0	130,00	1	
		S2	28-40	3RU2136-4FB1	204,00	3RU2136-4FB0	172,00	1
		36-45	3RU2136-4GB1	204,00	3RU2136-4GB0	172,00	1	
		40-50	3RU2136-4HB1	251,00	3RU2136-4HB0	208,00	1	
		47-57	3RU2136-4QB1	251,00	3RU2136-4QB0	208,00	1	
		54-65	3RU2136-4JB1	251,00	3RU2136-4JB0	208,00	1	
		62-73	3RU2136-4KB1	251,00	3RU2136-4KB0	208,00	1	
70-80	3RU2136-4RB1	282,00	3RU2136-4RB0	239,00	1			

Yeni

SIRIUS INNOVATION

Malzeme Cinsi	Boy	Termik Ayar Sahası (A)	Sipariş No (Vida Bağlantılı)	Birim Fiyatı TL /Adet	Adet / Kutu
---------------	-----	------------------------	------------------------------	-----------------------	-------------



3RB3016-..

YENİ NESİL SIRIUS ELEKTRONİK TERMİK RÖLELER

Vida Bağlantılı

- Faz korumalı, 60°C pano içi sıcaklığa uygun	S00	0.1-0.4	3RB3016-1RB0	223,00	1
- 1NO+1NC yardımcı kontaklı		0.32-1.25	3RB3016-1NB0	223,00	1
- Stop ve test butonlu		1-4	3RB3016-1PB0	223,00	1
		3-12	3RB3016-1SB0	223,00	1
		4-16	3RB3016-1TB0	223,00	1
	S0	10-40	3RB3026-1VB0	223,00	1



3RR2141-..

YENİ NESİL SIRIUS AKIM ALGILAMA RÖLESİ

Vida Bağlantılı

- Analog ayarlı	S00	1.6-16	3RR2141-1AW30	340,00	1
- Analog ayarlı	S0	4-40	3RR2142-1AW30	399,00	1
- Dijital ayarlı	S00	1.6-16	3RR2241-1FW30	642,00	1
- Dijital ayarlı	S0	4-40	3RR2242-1FW30	719,00	1



3RU2916-3AA01

YENİ NESİL SIRIUS TERMİK RÖLE AKSESUARLARI

Tek başına raya montaj için	S00	3RU2916-3AA01	28,00	1
montaj parçası	S0	3RU2926-3AA01	34,00	1
	S2	3RU2936-3AA01	42,00	1



3RA2816-0EW20

YENİ NESİL SIRIUS KONTAKTÖR KOMBİNASYONLARI AKSESUARLARI

Sağ sol dönüş için bağlantı kiti	S00	3RA2913-2AA1	26,00	1
	S0	3RA2923-2AA1	39,00	1
Yıldız üçgen için bağlantı kiti	S00	3RA2913-2BB1	22,00	1
	S0	3RA2923-2BB1	44,00	1
Yıldız üçgen için soketli fonksiyon modülü AC / DC 24... 240 V, 05...60 sn ayarlı		3RA2816-0EW20	273,00	1

SIRIUS INNOVATION

Malzeme Cinsi	Anma Gücü (kW) ⁽¹⁾	Anma Akımı (A) ⁽¹⁾	Akım le (A) ⁽²⁾	Kontak NO NC	Sipariş No	Birim Fiyatı TL/Adet	Adet / Kutu
---------------	-------------------------------	-------------------------------	----------------------------	--------------	------------	----------------------	-------------

KONTAKTÖRLER

Üç fazlı güç kontaktörleri, AC 230V bobinli



3TF40 ve 3TF41



3TF46



3TF50



3TF68

Boy 0	4	9	21	1	-	3TF40 10-OAPO	66,00	1
Boy 0	4	9	21	-	1	3TF40 01-OAPO	66,00	1
Boy 0	4	9	21	1	1	3TF40 11-OAPO	72,00	1
Boy 0	4	9	21	2	2	3TF40 22-OAPO	86,00	1
Boy 0	5.5	12	21	1	-	3TF41 10-OAPO	71,00	1
Boy 0	5.5	12	21	-	1	3TF41 01-OAPO	71,00	1
Boy 0	5.5	12	21	1	1	3TF41 11-OAPO	77,00	1
Boy 0	5.5	12	21	2	2	3TF41 22-OAPO	91,00	1
Boy 1	7.5	16	32	1	-	3TF42 10-OAPO	85,00	1
Boy 1	7.5	16	32	2	-	3TF42 20-OAPO	91,00	1
Boy 1	7.5	16	32	1	1	3TF42 11-OAPO	91,00	1
Boy 1	7.5	16	32	2	2	3TF42 22-OAPO	105,00	1
Boy 1	11	22	32	1	-	3TF43 10-OAPO	118,00	1
Boy 1	11	22	32	2	-	3TF43 20-OAPO	125,00	1
Boy 1	11	22	32	1	1	3TF43 11-OAPO	125,00	1
Boy 1	11	22	32	2	2	3TF43 22-OAPO	139,00	1
Boy 2	15	32	65	2	2	3TF44 22-OAPO	186,00	1
Boy 2	18.5	40	65	2	2	3TF45 22-OAPO	230,00	1
Boy 3	22	45	90	2	2	3TF46 22-OAPO	334,00	1
Boy 3	30.5	63	100	2	2	3TF47 22-OAPO	442,00	1
Boy 4	37	75	120	2	2	3TF48 22-OAPO	524,00	1
Boy 4	45	85	120	2	2	3TF49 22-OAPO	638,00	1
Boy 6	55	110	170	2	2	3TF50 22-OAPO-ZA01	1.039,00	1
Boy 6	75	140	170	2	2	3TF51 22-OAPO	1.150,00	1
Boy 8	90	170	230	2	2	3TF52 22-OAPO	1.494,00	1
Boy 8	110	205	240	2	2	3TF53 22-OAPO	1.557,00	1
Boy 10	132	250	325	2	2	3TF54 22-OAPO	2.894,00	1
Boy 10	160	300	325	2	2	3TF55 22-OAPO	3.156,00	1
Boy 12	215	400	425	2	2	3TF56 22-OAPO	3.939,00	1
Boy 12	250	475	600	2	2	3TF57 22-OCM7	6.340,00	1
Boy 14	335	630	700	4	4	3TF68 44-OCM7	7.632,00	1
Boy 14	450	820	910	4	4	3TF69 44-OCM7	10.441,00	1

Frekans konvertörlü uygulamalar için

Boy 14	335	630	700	3	3	3TF6833-1QL7	8.968,00	1
Boy 14	450	820	910	3	3	3TF6933-1QL7	11.395,00	1

(1) AC-2 ve AC-3 kullanma kategorisinde anma gücü (400V / 50Hz 'de asenkron motor gücü ve anma akımı)

(2) le ,AC1 'de 40 °C, muhit sıcaklığında, 690V işletme gerilimine kadar kontakların anahtarlama yapabileceği azami akım değeridir.

Değişik yardımcı kontaklı kontaktörler için satış birimlerimizle görüşülmesini rica ederiz.

3TF Serisi Değişik AC/DC bobin istenen kontaktörlerin sipariş numaralarının son 4 hanesi aşağıdaki tabloya göre doldurulacaktır.

	AC	DC
24 V	OABO	0BB4
48 V	OAHO	0BW4
110 V	OAF0	0BF4
230 V	OAPO	0BM4
400 V	OAVO	-

**SIRIUS
KONTAKTÖRLER**

Malzeme Cinsi	Anma Gücü ⁽¹⁾ (kW)	Anma Akımı ⁽¹⁾ (A)	Akım Ie ⁽²⁾ (A)	Kontak NO NC	Sipariş No	Birim Fiyatı TL /Adet	Adet / Kutu
AC Kontaktörler (Bobin Gerilimi 230V AC) SIRIUS KONTAKTÖRLER Vida Bağlantılı							

NOT: 37kW'a kadar kontaktörlerde sayfa 22'de bulunan Yeni Nesil SIRIUS ürünlerinden seçebilirsiniz.



Boy S00

Boy : S00	3	7	18	1	İLAVE YARDIMCI KONTAK BLOKLARINI SAYFA 36'DAN SEÇEBİLİRSİNİZ	3RT1015-1AP01	61,00	1
	4	9	22	1		3RT1016-1AP01	69,00	1
	5.5	12	22	1		3RT1017-1AP01	74,00	1
Boy : S0	5.5	12	40			3RT1024-1AP00	77,00	1
	7.5	17	40			3RT1025-1AP00	91,00	1
	11	25	40			3RT1026-1AP00	127,00	1
Boy : S2	15	32	50			3RT1034-1AP00	190,00	1
	18.5	40	60			3RT1035-1AP00	236,00	1
	22	50	60			3RT1036-1AP00	339,00	1
Boy : S3	30	65	100			3RT1044-1AP00	455,00	1
	37	80	120		3RT1045-1AP00	535,00	1	
	45	95	120		3RT1046-1AP00	615,00	1	



Boy S0

AC Kontaktörler (Bobin Gerilimi 230V AC) 2NO+2NC KONTAKLI **Vida Bağlantılı**

Boy : S00	3	7	18	2	2	3RT1015-1AP04-3MA0	75,00	1
	4	9	22	2	2	3RT1016-1AP04-3MA0	84,00	1
	5.5	12	22	2	2	3RT1017-1AP04-3MA0	89,00	1
Boy : S0	5.5	12	40	2	2	3RT1024-1AP04	92,00	1
	7.5	17	40	2	2	3RT1025-1AP04	101,00	1
	11	25	40	2	2	3RT1026-1AP04	137,00	1
Boy : S2	15	32	50	2	2	3RT1034-1AP04	203,00	1
	18.5	40	60	2	2	3RT1035-1AP04	242,00	1
	22	50	60	2	2	3RT1036-1AP04	351,00	1
Boy : S3	30	65	100	2	2	3RT1044-1AP04	467,00	1
	37	80	120	2	2	3RT1045-1AP04	546,00	1
	45	95	120	2	2	3RT1046-1AP04	626,00	1



Boy S10

AC Kontaktörler (Bobin Gerilimi 230V AC /DC) 2NO+2NC KONTAKLI **Vida Bağlantılı**

Boy : S6	55	115	160	2	2	3RT1054-1AP36	1.028,00	1
	75	150	185	2	2	3RT1055-6AP36	1.140,00	1
Boy : S10	90	185	215	2	2	3RT1056-6AP36	1.452,00	1
	110	225	275	2	2	3RT1064-6AP36	1.516,00	1
Boy : S12	132	265	330	2	2	3RT1065-6AP36	2.862,00	1
	160	300	330	2	2	3RT1066-6AP36	2.968,00	1
	200	400	430	2	2	3RT1075-6AP36	3.763,00	1
	250	500	610	2	2	3RT1076-6AP36	6.042,00	1



Boy S12

AC Kontaktörler (Bobin Gerilimi 24V AC) **Vida Bağlantılı**

Boy : S00	3	7	18	1	-	3RT1015-1AB01	61,00	1
	3	7	18	-	1	3RT1015-1AB02	61,00	1
	4	9	22	1	-	3RT1016-1AB01	69,00	1
	4	9	22	-	1	3RT1016-1AB02	69,00	1
	5.5	12	22	1	-	3RT1017-1AB01	74,00	1
Boy : S0	5.5	12	22	-	1	3RT1017-1AB02	74,00	1
	7.5	17	40	2	2	3RT1025-1AB04	101,00	1
	7.5	17	40	-	-	3RT1025-1AB00	91,00	1
	11	25	40	2	2	3RT1026-1AB04	137,00	1
	11	25	40	-	-	3RT1026-1AB00	127,00	1
Boy : S2	15	32	50	2	2	3RT1034-1AB04	203,00	1
	18.5	40	60	2	2	3RT1035-1AB04	242,00	1
Boy : S3	22	50	60	2	2	3RT1036-1AB04	351,00	1
	30	65	100	2	2	3RT1044-1AB04	467,00	1
	37	80	120	2	2	3RT1045-1AB04	546,00	1
	45	95	120	2	2	3RT1046-1AB04	626,00	1

(1) AC-2 ve AC-3 kullanma kategorisinde anma gücü (380V /50 Hz' de asenkron motor gücü ve anma akımı)
(2) Ie, AC1'de 40° C, muhit sıcaklığında, 690V işletme gerilimine kadar kontakların anahtarlamaya yapabileceği azami akım değeridir.* Değişik yardımcı kontaklı ve bobin gerilimli kontaktörler için satış birimimizle görüşünüz.

KONTAKTÖRLER**ÜÇ FAZLI GÜÇ KONTAKTÖRLERİ, DC 24V BOBİNLİ SIRIUS SERİSİ** Vida Bağlantılı

NOT: 37kW'a kadar kontaktörlerde sayfa 22'de bulunan Yeni Nesil SIRIUS ürünlerinden seçebilirsiniz.



Boy S00



Boy S0



Boy S10



3TF40 ve 3TF41



3RT13..-

Malzeme Cinsi	Anma Gücü ⁽¹⁾ (kW)	Anma Akımı ⁽¹⁾ (A)	Akım Ie ⁽²⁾ (A)	Kontak NO NC	Sipariş No	Birim Fiyatı TL /Adet	Adet / Kutu
---------------	-------------------------------	-------------------------------	----------------------------	--------------	------------	-----------------------	-------------

Boy : S00	3	7	18	-	1	3RT1015-1BB42	78,00	1
	4	9	22	-	1	3RT1016-1BB42	92,00	1
	5.5	12	22	-	1	3RT1017-1BB42	102,00	1
Boy : S0	3	7	18	1	1	3RT1015-1BB41	78,00	1
	4	9	22	1	1	3RT1016-1BB41	92,00	1
	5.5	12	22	1	1	3RT1017-1BB41	102,00	1
Boy : S2	7.5	17	40			3RT1025-1BB40	136,00	1
	11	25	40			3RT1026-1BB40	185,00	1
	15	32	50			3RT1034-1BB40	255,00	1
Boy : S3	18.5	40	60			3RT1035-1BB40	339,00	1
	22	50	60			3RT1036-1BB40	445,00	1
	30	65	100			3RT1044-1BB40	632,00	1
	37	80	120			3RT1045-1BB40	724,00	1
	45	95	120	-	-	3RT1046-1BB40	888,00	1

ÜÇ FAZLI GÜÇ KONTAKTÖRLERİ, AC/ DC 24V BOBİNLİ SIRIUS SERİSİ Vida Bağlantılı

Boy : S6	55	115	160	2	2	3RT1054-1AB36	1.151,00	1
	75	150	185	2	2	3RT1055-6AB36	1.281,00	1
	90	185	215	2	2	3RT1056-6AB36	1.691,00	1
Boy : S10	110	225	275	2	2	3RT1064-6AB36	1.766,00	1
	132	265	330	2	2	3RT1065-6AB36	3.274,00	1
	160	300	330	2	2	3RT1066-6AB36	3.457,00	1
Boy : S12	200	400	430	2	2	3RT1075-6AB36	4.451,00	1
	250	500	610	2	2	3RT1076-6AB36	6.676,00	1

AC KONTAKTÖRLER (Bobin Gerilimi 24 V DC) SIRIUS SERİSİ Cage Clamp

Boy : S00	4	9	22	1	-	3RT1016-2BB41	92,00	1
-----------	---	---	----	---	---	---------------	-------	---

Sirius Serisi Yardımcı Kontakt Blokları için sayfa 36 'ya bakınız.
Değişik bobin gerilimli kontaktörler için satış birimlerimize danışınız.**ÜÇ FAZLI GÜÇ KONTAKTÖRLERİ, DC 24V BOBİNLİ 3TF SERİSİ**

Boy : 0	4	9	21	1	1	3TF4011-0BB4	127,00	1
Boy : 0	5.5	12	21	1	1	3TF4111-0BB4	133,00	1
Boy : 1	7.5	16	32	1	1	3TF4211-0BB4	152,00	1
Boy : 1	11	22	32	1	1	3TF4311-0BB4	185,00	1

Malzeme Cinsi	Anma Gücü (AC1) (kW)	Anma Akımı (AC1) (A)	Sipariş No	Birim Fiyatı TL /Adet	Adet / Kutu
---------------	----------------------	----------------------	------------	-----------------------	-------------

DÖRT KUTUPLU GÜÇ KONTAKTÖRLERİ, AC 230V BOBİNLİ SIRIUS SERİSİ

Boy : S00	12	18	3RT1316-1AP00	67,70	1
	14,5	22	3RT1317-1AP00	82,40	1
Boy : S0	22	35	3RT1325-1AP00	103,00	1
	26	40	3RT1326-1AP00	153,00	1
Boy : S2	39	60	3RT1336-1AP00	306,00	1
Boy : S3	72	110	3RT1344-1AP00	523,00	1
	92	140	3RT1346-1AP00	795,00	1

Malzeme Cinsi	Anma Gücü (kW)	Anma Akımı (A)	Kontakt NO NC	Kumanda Gerilimi AC (V)	Sipariş No	Birim Fiyatı TL / Adet	Adet / Kutu
---------------	----------------	----------------	---------------	-------------------------	------------	------------------------	-------------

MİNİ KONTAKTÖRLER 3TG10 (AC)

Vida montajlı	4	8,4	4 -	24	3TG10 10-0AC2	38,30	10
	4	8,4	4 -	110	3TG10 10-0AG2	38,30	10
	4	8,4	4 -	230/220	3TG10 10-0AL2	38,30	10
	4	8,4	3 1	24	3TG10 01-0AC2	38,30	10
	4	8,4	3 1	110	3TG10 01-0AG2	38,30	10
	4	8,4	3 1	230/220	3TG10 01-0AL2	38,30	10

3TG10 0..
(Vida Montajlı)

MİNİ - KONTAKTÖRLER 3TG10 (DC)

Vida montajlı	4	8,4	4 -	24	3TG10 10-0BB4	56,40	10
	4	8,4	3 1	24	3TG10 01-0BB4	56,40	10



3TF20..-

Malzeme Cinsi	Anma Gücü (kW)	Anma Akımı (A)	Kontakt NO NC	Kumanda Gerilimi AC (V)	Sipariş No	Birim Fiyatı TL / Adet	Adet / Kutu
---------------	----------------	----------------	---------------	-------------------------	------------	------------------------	-------------

3TF2 SERİSİ KONTAKTÖRLER

Raya montajlı	2,2	5	1 -	230 V AC	3TF2810-0AP0	45,60	1
	2,2	5	- 1		3TF2801-0AP0	45,60	1
	4	9	1 -		3TF2010-0AP0	49,60	1
	4	9	- 1		3TF2001-0AP0	49,60	1
	4	9	1 -	24 V AC	3TF2010-0AB0	49,60	1
	4	9	- 1		3TF2001-0AB0	49,60	1
	2,2	5	1 -	24 V DC	3TF2810-0BB4	56,00	1
	2,2	5	- 1		3TF2801-0BB4	56,00	1
	4	9	1 -		3TF2010-0BB4	60,00	1
	4	9	- 1		3TF2001-0BB4	60,00	1

3TF2 SERİSİ KONTAKTÖRLER ÜZERİNE TAKILABİLEN YARDIMCI KONTAK BLOKLARI

		1 1		3TX4411-2A	14,50	1
		2 2		3TX4422-2A	26,50	1



3UA70..-

Malzeme Cinsi	Termik Ayar Sahası (A)	Sipariş No	Birim Fiyatı TL / Adet	Adet / Kutu
---------------	------------------------	------------	------------------------	-------------

MİNİ - TERMİK RÖLELER 3UA70 Serisi

Faz korumalı, çevre sıcaklığına uyumlu, 3TF2 kontaktör üzerine monte edilebilir, stop-reset butonlu, 1NO+1NC montajlı, test butonlu, anahtarlama konum göstergeli	0,1-0,16	3UA7021-0A	91,80	1
	0,16-0,25	3UA7021-0C	91,80	1
	0,25-0,4	3UA7021-0E	91,80	1
	0,4 - 0,63	3UA7021-0G	91,80	1
	0,63 - 1	3UA7021-0J	91,80	1
	1 - 1,6	3UA7021-1A	91,80	1
	1,6 - 2,5	3UA7021-1C	91,80	1
	2,5 - 4	3UA7021-1E	91,80	1
	4 - 6,3	3UA7021-1G	91,80	1
	6,3 - 10	3UA7021-1J	91,80	1



3TH20...-

Malzeme Cinsi	Sürekli Akım (A)	Kontak NO NC	Sipariş No	Birim Fiyatı TL / Adet	Adet / Kutu
3 TH2 SERİSİ YARDIMCI KONTAKTÖRLER					
220 V AC	4	4 -	3TH2040-OAP0	56,00	1
	4	3 1	3TH2031-OAP0	56,00	1
	4	2 2	3TH2022-OAP0	56,00	1
24 V DC	4	4 -	3TH2040-0BB4	61,00	1
	4	3 1	3TH2031-0BB4	61,00	1
	4	2 2	3TH2022-0BB4	61,00	1



3TH43...

Malzeme Cinsi	Sürekli Akım (A)	Kontak NO NC	Sipariş No	Birim Fiyatı TL / Adet	Adet / Kutu
3 TH SERİSİ YARDIMCI KONTAKTÖRLER					
110 V AC 220 V AC	16	5 5	3TH4355-OAF0	145,00	1
	16	5 5	3TH4355-OAP0	145,00	1
	16	2 2	3TH4022-OAP0	63,00	1
	16	4 -	3TH4040-OAP0	63,00	1
	16	3 1	3TH4031-OAP0	63,00	1
	16	1 3	3TH4013-OAP0	63,00	1
	16	- 4	3TH4004-OAP0	63,00	1
	16	4 4	3TH4244-OAP0	81,00	1
	16	7 1	3TH4271-OAP0	81,00	1
	16	6 2	3TH4262-OAP0	81,00	1
	16	5 3	3TH4253-OAP0	81,00	1
	16	8 -	3TH4280-OAP0	81,00	1
	24 V DC	16	2 2	3TH4022-0BB4	108,00
16		4 4	3TH4244-0BB4	142,00	1
16		5 5	3TH4355-0BB4	234,00	1
110 V DC	16	2 2	3TH4022-0BF4	108,00	1
	16	4 4	3TH4244-0BF4	142,00	1
	16	5 5	3TH4355-0BF4	234,00	1

110 V AC bobin gerilimli kontaktörlerin son dört hanesi OAF0 olarak doldurulacaktır. Bu kontaktörlerde fiyatlar aynı tip kontaktörlerde son dört hanesi OAP0 olanlarla aynı olacaktır.

SIRIUS YARDIMCI KONTAKTÖRLER

Yardımcı Kontaktörler BOY S00

Vida Bağlantılı



3RH11...-

230 V AC	4NO	6A	3RH1140 - 1AP00	72,00	1
	3NO-1NC		3RH1131 - 1AP00	72,00	1
	2NO+2NC		3RH1122 - 1AP00	72,00	1
24 V DC	4NO	6A	3RH1140 - 1BB40	83,00	1
	3NO+1NC		3RH1131 - 1BB40	83,00	1
	2NO+2NC		3RH1122 - 1BB40	83,00	1
110 V AC	4NO	6A	3RH1140 - 1AF00	72,00	1
	3NO-1NC		3RH1131 - 1AF00	72,00	1
	2NO+2NC		3RH1122 - 1AF00	72,00	1
110 V DC	4NO	6A	3RH1140 - 1BF40	83,00	1
	3NO-1NC		3RH1131 - 1BF40	83,00	1
	2NO+2NC		3RH1122 - 1BF40	83,00	1
24 V AC	4NO	6A	3RH1140 - 1AB00	72,00	1
	3NO-1NC		3RH1131 - 1AB00	72,00	1
	2NO+2NC		3RH1122 - 1AB00	72,00	1

Yardımcı Kontaktörler BOY S00

Cage Clamp

230 V AC	4NO	6A	3RH1140 - 2AP00	72,00	1
	3NO-1NC		3RH1131 - 2AP00	72,00	1
	2NO+2NC		3RH1122 - 2AP00	72,00	1
24 V DC	4NO	6A	3RH1140 - 2BB40	83,00	1
	3NO-1NC		3RH1131 - 2BB40	83,00	1
	2NO+2NC		3RH1122 - 2BB40	83,00	1

Değişik bobin gerilimli (AC veya DC) veya değişik yardımcı kontaklı kontaktörler için satış birimlerimizle görüşülmesini rica ederiz.

Malzeme Cinsi	Anma Gerilimi AC (V)	Sipariş No	Birim Fiyatı TL / Adet	Adet / Kutu
---------------	----------------------	------------	------------------------	-------------

YEDEK BOBİNLER



3TY7 443

Boy: 0-1	24	3TY7403-0AB0	20,00	1
3TB40, 3TB41, 3TF40, 3TF41, 3TH40	42	3TY7403-0AD0	20,00	1
3TH42, 3TF30, 3TF31, 3TF32, 3TF33	110	3TY7403-0AF0	20,00	1
3TF42 ve 3TF 43 Kontaktörler için	220	3TY7403-0AM0	20,00	1
	230	3TY7403-0AP0	20,00	1
	380	3TY7403-0AQ0	20,00	1
	500	3TY7403-0AS0	20,00	1
Boy: 2, 3TF34, 35 ve 3TF44, 45 için	220	3TY7443-0AM0	52,00	1
Boy: 3, 3TF46 ve 3TF47 için	220	3TY7463-0AM0	85,00	1
Boy: 4, 3TB47 için	220	3TY6483-0AM0	91,00	1
Boy: 4, 3TF48 ve 3TF49 için	220	3TY7483-0AM0	89,00	1
Boy: 6, 3TF50 ve 3TF51 için	220	3TY7503-0AM0	164,00	1
Boy: 6, 3TB52 için	220	3TY6523-0AM0	196,00	1
Boy: 6, 3TF52 ve 3TF53 için	220	3TY7523-0AM0	183,00	1
Boy: 10, 3TB54 için	220	3TY6543-0AM0	396,00	1
Boy: 10, 3TF54 ve 3TF55 için	220	3TY7543-0AM0	373,00	1
Boy: 12, 3TB56 için	220	3TY6563-0AM0	403,00	1
Boy: 12, 3TF56 için	220	3TY7563-0AM0	374,00	1
Boy: 12, 3TF57 için (Elektronik Devresi ile birlikte)	220	3TY7573-0CM7	1.208,00	1
Boy: 14, 3TB58 için (Elektronik Devresi ile birlikte)	220	3TY6583-0AM0	1.468,00	1
Boy: 14, 3TF6844-0CM7 için (Elektronik Devresi ile birlikte)	220	3TY7683-0CM7	1.523,00	1
Boy: 14, 3TF6944-0CM7 için (Elektronik Devresi ile birlikte)	220	3TY7693-0CM7	1.827,00	1



3TY7 483

Malzeme Cinsi	Kumanda Gerilimi AC (V)	Sipariş No	Birim Fiyatı TL / Adet	Adet / Kutu
---------------	-------------------------	------------	------------------------	-------------

3TF40/45 AKSESUARLARI

Varistör elemanı	127-240 V AC / 150-250 V DC 3TF40-3TF45 / 3TB40-3TB43	3TX7402-3J	25,50	10
RC elemanı	127-240 V AC / 150-250 V DC 3TF40-3TF45 / 3TB40-3TB43	3TX7402-3T	44,00	10

Malzeme Cinsi	Sipariş No	Birim Fiyatı TL /Adet	Adet / Kutu
---------------	------------	-----------------------	-------------

YEDEK ANA KONTAK TAKIMLARI



3TY7..0-0A

Boy: 2 3TF44 Kontaktör için
 Boy: 2 3TF45 Kontaktör için
 Boy: 3 3TF46 Kontaktör için
 Boy: 3 3TF47 Kontaktör için
 Boy: 4 3TB47 Kontaktör için
 Boy: 4 3TF48 Kontaktör için
 Boy: 4 3TF49 Kontaktör için
 Boy: 6 3TB50 Kontaktör için
 Boy: 6 3TF50 Kontaktör için
 Boy: 6 3TF51 Kontaktör için
 Boy: 8 3TB52 Kontaktör için
 Boy: 8 3TF52 Kontaktör için
 Boy: 8 3TF53 Kontaktör için
 Boy: 10 3TB54 Kontaktör için
 Boy: 10 3TF54 Kontaktör için
 Boy: 10 3TF55 Kontaktör için
 Boy: 12 3TB56 Kontaktör için
 Boy: 12 3TF56 Kontaktör için
 Boy: 12 3TF57 Kontaktör için
 Boy: 14 3TF68 Kontaktör için
 Boy: 14 3TF69 Kontaktör için

3TY7 440-0A	97,00	1
3TY7 450-0A	110,00	1
3TY7 460-0A	147,00	1
3TY7 470-0A	169,00	1
3TY6 470-0A	194,00	1
3TY7 480-0A	209,00	1
3TY7 490-0A	260,00	1
3TY6 500-0A	440,00	1
3TY7 500-0A	424,00	1
3TY7 510-0A	446,00	1
3TY6 520-0A	651,00	1
3TY7 520-0A	552,00	1
3TY7 530-0A	651,00	1
3TY6 540-0A	928,00	1
3TY7 540-0A	872,00	1
3TY7 550-0A	1.074,00	1
3TY6 560-0A	1.506,00	1
3TY7 560-0A	1.455,00	1
3TY7 570-0A	1.680,00	1
3TY7 680-0B	6.465,00	1
3TY7 690-0B	6.710,00	1



3TY7 561-1..

YEDEK YARDIMCI KONTAKLAR ve MEKANİKİ KİLİTLEME MEKANİZMASI

Yedek Yardımcı 1. Kontak Sağ-Sol (1NO+1NC)
 Kontaklar ;
 3TF44/3TF69 için 2. Kontak Sağ-Sol (1NO+1NC)
 Kontak Bloğu

Mekanik Kilitleme (3TF44-3TF55 için)
 Mekanizması (3TF56-3TF57 için)
 (3TF68-3TF69 için)

3TY7 561-1AA00	28,00	1
3TY7 561-1KA00	28,00	1
3TX74 66-1A	125,00	1
3TX75 66-1A	133,00	1
3TX76 86-1A	2.280,00	1



3RT1924-5A.01

Malzeme Cinsi	Anma Gerilimi AC (V)	Sipariş No	Birim Fiyatı TL / Adet	Adet / Kutu
---------------	----------------------	------------	------------------------	-------------

SIRIUS KONTAKTÖRLER İÇİN AC YEDEK BOBİNLER

Boy: S0□ Kontaktörler için	24	3RT1924-5AB01	45,70	1
	230	3RT1924-5AP01	45,70	1
Boy: S2□ 3RT1034-.. Kontaktörler için	24	3RT1934-5AB01	55,80	1
	230	3RT1934-5AP01	55,80	1
Boy: S2□ 3RT1035- 3RT1036-..□ Kontaktörler için	24	3RT1935-5AB01	55,80	1
	230	3RT1935-5AP01	55,80	1
Boy: S3□ 3RT1044-.. Kontaktörler için	24	3RT1944-5AB01	68,20	1
	230	3RT1944-5AP01	68,20	1
Boy: S3□ 3RT1045-3RT1046-..□ Kontaktörler için	24	3RT1945-5AB01	145,00	1
	230	3RT1945-5AP01	145,00	1

Malzeme Cinsi	Anma Gerilimi AC (V)	Sipariş No	Birim Fiyatı TL / Adet	Adet / Kutu
---------------	----------------------	------------	------------------------	-------------

SIRIUS KONTAKTÖRLER İÇİN DC YEDEK BOBİNLER

Boy: S2□ Kontaktörler için□	24	3RT1934-5BB41	157,00	1
Boy: S3□ Kontaktörler için	24	3RT1944-5BB41	245,00	1



3RT1955-5A

Malzeme Cinsi	Anma Gerilimi AC/DC (V)	Sipariş No	Birim Fiyatı TL / Adet	Adet / Kutu
---------------	-------------------------	------------	------------------------	-------------

SIRIUS KONTAKTÖRLER İÇİN AC/DC YEDEK BOBİNLER (Boy S6-S10-S12 için)

Boy: S6□ Kontaktörler için□	24	3RT1955-5AB31	232,00	1
Boy: S10□ Kontaktörler için	24	3RT1965-5AB31	285,00	1
Boy: S12□ Kontaktörler için	24	3RT1966-5AB31	305,00	1

SIRIUS KONTAKTÖRLER İÇİN AC/DC YEDEK BOBİNLER (Boy S6-S10-S12 için)

Boy: S6□ Kontaktörler için□	230	3RT1955-5AP31	232,00	1
Boy: S10□ Kontaktörler için	230	3RT1965-5AP31	285,00	1
Boy: S12□ Kontaktörler için	230	3RT1975-5AP31	305,00	1

Malzeme Cinsi	Sipariş No	Birim Fiyatı TL / Adet	Adet / Kutu
---------------	------------	------------------------	-------------

SIRIUS KONTAKTÖRLER İÇİN YEDEK ANA KONTAK TAKIMLARI

Boy: S2□ 3RT1034-.. Kontaktörler için□	3RT1934-6A	133,00	1
Boy: S2□ 3RT1035-.. Kontaktörler için□	3RT1935-6A	156,00	1
Boy: S2□ 3RT1036-.. Kontaktörler için□	3RT1936-6A	219,00	1
Boy: S3□ 3RT1044-.. Kontaktörler için□	3RT1944-6A	245,00	1
Boy: S3□ 3RT1045-.. Kontaktörler için□	3RT1945-6A	285,00	1
Boy: S3□ 3RT1046-.. Kontaktörler için□	3RT1946-6A	376,00	1
Boy: S6□ 3RT1054-.. Kontaktörler için□	3RT1954-6A	476,00	1
Boy: S6□ 3RT1055-.. Kontaktörler için□	3RT1955-6A	620,00	1
Boy: S6□ 3RT1056-.. Kontaktörler için□	3RT1956-6A	767,00	1
Boy: S10□ 3RT1064-.. Kontaktörler için□	3RT1964-6A	997,00	1
Boy: S10□ 3RT1065-.. Kontaktörler için□	3RT1965-6A	1.180,00	1
Boy: S10□ 3RT1066-.. Kontaktörler için□	3RT1966-6A	1.467,00	1
Boy: S12□ 3RT1075-.. Kontaktörler için□	3RT1975-6A	1.654,00	1
Boy: S12□ 3RT1076-.. Kontaktörler için	3RT1976-6A	1.940,00	1

Malzeme Cinsi	Kontak NO NC	Sipariş No	Birim Fiyatı TL /Adet	Adet / Kutu
---------------	--------------	------------	-----------------------	-------------



3RH1921-1CA..



3RH1911-2HA..



3RH1921-2CA..

YARDIMCI KONTAK BLOKLARI

Kontaktör ve Yardımcı Kontaktör Üzerine Takılabilen Tipler*

Vida Bağlantılı

(Kontak numaralandırması DIN 50005'e göre)

Boy : S00	1NO-1NC	3RH1911-1LA11	15,10	1
	2NO	3RH1911-1FA20	15,10	1
	1NO-1NC	3RH1911-1FA11	15,10	1
	2NC	3RH1911-1FA02	15,10	1
	4NO	3RH1911-1FA40	22,20	1
	3NO+1NC	3RH1911-1FA31	22,20	1
	2NO+2NC	3RH1911-1FA22	22,20	1
Boy : S0-S12	1NO+1NC	3RH1921-1LA11	15,10	1
	2NO+2NC	3RH1921-1FA22	22,20	1
	1NO	3RH1921-1CA10	10,60	1
	1NC	3RH1921-1CA01	10,60	1
	3NO+1NC	3RH1921-1FA31	22,20	1
	4NO	3RH1921-1FA40	22,20	1

* : Cage clamp bağlantılı yardımcı kontak bloklarında sipariş numarasının 8. hanesi 2 olarak düzeltilmelidir.

Kontaktörlere Yandan Monte Edilebilen Tipler

Vida Bağlantılı

(Kontak numaralandırması DIN 50005'e göre)

Boy : S0-S12	2NO	6A	3RH1921-1EA20	10,60	1
	1NO+1NC		3RH1921-1EA11	10,60	1
	2NC		3RH1921-1EA02	10,60	1

Kontaktörlere Önden Monte Edilebilen Tipler

Vida Bağlantılı

(Kontak numaralandırması DIN 50012'ye göre)

Boy : S00	1NC	6A	3RH1911-1HA01	10,60	1
	1NO-2NC		3RH1911-1HA12	17,50	1
	1NO+3NC		3RH1911-1HA13	22,20	1
	2NO-2NC		3RH1911-1HA22	22,20	1

* : Cage clamp bağlantılı yardımcı kontak bloklarında sipariş numarasının 8. hanesi 2 olarak düzeltilmelidir.

Malzeme Cinsi	Sipariş No	Birim Fiyatı TL /Adet	Adet / Kutu
---------------	------------	-----------------------	-------------

SIRIUS KONTAKTÖRLER ve YARDIMCI KONTAKTÖRLER ÜZERİNE TAKILABİLEN AKSESUARLAR



3RT1936-1C..

Varistör	Boy: S00	AC 24-48V / DC 24-70V	3RT1916-1BB00	17,00	1
		AC 127-240V/DC 150-250V	3RT1916-1BD00	17,00	1
		AC 48-127V / DC 70-150V	3RT1916-1BC00	17,00	1
RC Eleman	Boy: S00	AC 24-48V / DC 24-70V	3RT1916-1CB00	17,00	1
		AC 127-240V/DC 150-250V	3RT1916-1CD00	17,00	1
		AC 48-127V / DC 70-150V	3RT1916-1CC00	17,00	1
Varistör	Boy: S0	AC 127-240V/DC 150-250V	3RT1926-1BD00	23,50	1
		AC 24-48V / DC 24-30V	3RT1926-1BB00	23,50	1
RC Eleman	Boy: S0	AC 127-240V/DC 150-250V	3RT1926-1CD00	19,20	1
		AC 24-48V / DC 24-30V	3RT1926-1CB00	19,20	1
	Boy: S2-S3	AC 127-240V/DC 150-250V	3RT1936-1CD00	29,40	1
Diyot	Boy: S00	□ DC 12-250 V	3RT1916-1DG00	17,00	1



3RA1933-2A

SIRIUS KONTAKTÖRLER İÇİN KİLİTLEME TAKIMI (YILDIZ ÜÇGEN KULLANIM İÇİN)

Malzeme Cinsi	Sipariş No	Birim Fiyatı TL /Adet	Adet / Kutu	
(Elektriksel bara bağlantı parçası ve yıldız köprüsü dahil)	Boy: S00	3RA1913-2B	30,60	1
	Boy: S0	3RA1923-2B	52,70	1
Boy: S00'da mek. kilitleme dahildir.	Boy: S2	3RA1933-2B	94,00	1
	Boy: S3	3RA1943-2B	108,00	1



3RA1924-1A

SIRIUS KONTAKTÖRLER İÇİN KİLİTLEME TAKIMI (ENVERSÖR KULLANIM İÇİN)

Malzeme Cinsi	Sipariş No	Birim Fiyatı TL /Adet	Adet / Kutu	
(Elektriksel bara bağlantı parçası ve yıldız köprüsü dahil.)	Boy: S00	3RA1913-2A	25,70	1
	Boy: S0	3RA1923-2A	43,30	1
Mekanik kilitleme ayrıca seçilecektir.)	Boy: S2	3RA1933-2A	98,40	1
Boy: S00'da mek. kilitleme dahildir.	Boy: S3	3RA1943-2A	168,00	1

SIRIUS KONTAKTÖRLER İÇİN MEKANİK KİLİTLEME (ENVERSÖR KULLANIM İÇİN)

Malzeme Cinsi	Sipariş No	Birim Fiyatı TL /Adet	Adet / Kutu	
Önden takılan mekanik kilitleme	Boy: S0,S2,S3	3RA1924-1A	37,60	1
Yandan takılan mekanik kilitleme	Boy: S0,S2,S3	3RA1924-2B	44,70	1
Yandan takılan mekanik kilitleme	Boy: S6,S10,S12	3RA1954-2A	97,70	1

S6, S10, S12 boylarına takılabilen aksesuarlar için satış birimlerimize danışınız.



3RT1926-2C..

SIRIUS KONTAKTÖRLERİN BOBİNİNE ADAPTE EDİLEN ELEKTRONİK ZAMAN RÖLELERİ

Malzeme Cinsi	Zaman Ayar Sahası	Sipariş No	Birim Fiyatı TL /Adet	Adet / Kutu	
Çekmede gecikmeli	Boy: S00	0.05 - 1 s	3RT1916-2CH11	129,00	1
		0.5 - 10 s	3RT1916-2CH21	129,00	1
		5 - 100 s	3RT1916-2CH31	129,00	1
Yrd. ger. düşmede gecikme	Boy: S00	0.05 - 1 s	3RT1916-2DH11	150,00	1
		0.5 - 10 s	3RT1916-2DH21	150,00	1
		5 - 100 s	3RT1916-2DH31	150,00	1
Çekmede gecikmeli	Boy: S0-S3	0.05 - 1 s	3RT1926-2CH11	115,00	1
		0.5 - 10 s	3RT1926-2CH21	115,00	1
		5 - 100 s	3RT1926-2CH31	115,00	1
Yrd. ger. düşmede gecikme	Boy: S0-S3	0.05 - 1 s	3RT1926-2DH11	150,00	1
		0.5 - 10 s	3RT1926-2DH21	150,00	1
		5 - 100 s	3RT1926-2DH31	150,00	1
Yıldız üçgen	Boy: S0-S3	1.5-30 s	3RT1926-2GD51	150,00	1

Malzeme Cinsi	Boy	Termik Ayar Sahası (A)	Sipariş No	Birim Fiyatı TL /Adet	Adet / Kutu
---------------	-----	------------------------	------------	-----------------------	-------------

TERMİK RÖLELER

3UA5 Serisi



3UA59

Faz korumalı, çevre sıcaklığına uyumlu, el ve otomatik konumlu, kontaktör tipine bağlı olmadan ayrı ve raya montaja uygun

Boy:0-4	Termik Ayar Sahası (A)	Sipariş No	Birim Fiyatı TL /Adet	Adet / Kutu
0.25-0.4	0.25-0.4	3UA5900-0E	91,00	1
0.4-0.63	0.4-0.63	3UA5900-0G	91,00	1
0.63-1	0.63-1	3UA5900-0J	91,00	1
1-1.6	1-1.6	3UA5900-1A	91,00	1
1.6-2.5	1.6-2.5	3UA5900-1C	91,00	1
2.5-4	2.5-4	3UA5900-1E	91,00	1
4-6.3	4-6.3	3UA5900-1G	91,00	1
6.3-10	6.3-10	3UA5900-1J	91,00	1
10-16	10-16	3UA5900-2A	91,00	1
16-25	16-25	3UA5900-2C	91,00	1
25-40	25-40	3UA5900-2E	131,00	1
40-57	40-57	3UA5900-2T	131,00	1
50-63	50-63	3UA5900-2P	131,00	1



3UA50

Faz korumalı, çevre sıcaklığına uyumlu, el ve otomatik konumlu, kontaktör üzerine montaja uygun (3TB40 / 3TB41) (3TF30 / 3TF31) (3TF40 / 3TF41)

Boy:0	Termik Ayar Sahası (A)	Sipariş No	Birim Fiyatı TL /Adet	Adet / Kutu
0.1-0.16	0.1-0.16	3UA5000-0A	83,00	1
0.16-0.25	0.16-0.25	3UA5000-0C	83,00	1
0.25-0.4	0.25-0.4	3UA5000-0E	83,00	1
0.4-0.63	0.4-0.63	3UA5000-0G	83,00	1
0.63-1	0.63-1	3UA5000-0J	83,00	1
1-1.6	1-1.6	3UA5000-1A	83,00	1
1.6-2.5	1.6-2.5	3UA5000-1C	83,00	1
2.5-4	2.5-4	3UA5000-1E	83,00	1
4-6.3	4-6.3	3UA5000-1G	83,00	1
6.3-10	6.3-10	3UA5000-1J	83,00	1
8-12.5	8-12.5	3UA5000-1K	83,00	1
10-14.5	10-14.5	3UA5000-2S	83,00	1



3UA52

Faz korumalı, çevre sıcaklığına uyumlu, el ve otomatik konumlu, kontaktör üzerine montaja uygun (3TB42 / 3TB43) (3TF32 / 3TF33) (3TF42 / 3TF43)

Boy:1	Termik Ayar Sahası (A)	Sipariş No	Birim Fiyatı TL /Adet	Adet / Kutu
0.25-0.4	0.25-0.4	3UA5200-0E	83,00	1
0.4-0.63	0.4-0.63	3UA5200-0G	83,00	1
0.63-1	0.63-1	3UA5200-0J	83,00	1
1-1.6	1-1.6	3UA5200-1A	83,00	1
1.6-2.5	1.6-2.5	3UA5200-1C	83,00	1
2.5-4	2.5-4	3UA5200-1E	83,00	1
4-6.3	4-6.3	3UA5200-1G	83,00	1
6.3-10	6.3-10	3UA5200-1J	83,00	1
10-16	10-16	3UA5200-2A	83,00	1
12.5-20	12.5-20	3UA5200-2B	83,00	1
16.25	16.25	3UA5200-2C	83,00	1



3UA55

Faz korumalı, çevre sıcaklığına uyumlu, el ve otomatik konumlu, kontaktör üzerine montaja uygun (3TF34 / 3TF35) (3TF44 / 3TF45)

Boy:2	Termik Ayar Sahası (A)	Sipariş No	Birim Fiyatı TL /Adet	Adet / Kutu
2.5-4	2.5-4	3UA5500-1E	96,00	1
4-6.3	4-6.3	3UA5500-1G	96,00	1
6.3-10	6.3-10	3UA5500-1J	96,00	1
10-16	10-16	3UA5500-2A	96,00	1
16-25	16-25	3UA5500-2C	109,00	1
20-32	20-32	3UA5500-2D	109,00	1
25-36	25-36	3UA5500-2Q	117,00	1
32-40	32-40	3UA5500-2R	117,00	1
36-45	36-45	3UA5500-8M	123,00	1

Malzeme Cinsi	Boy	Termik Ayar Sahası (A)	Sipariş No	Birim Fiyatı TL /Adet	Adet / Kutu
---------------	-----	------------------------	------------	-----------------------	-------------

TERMİK RÖLELER



3UA58

3UA58 Serisi

Faz korumalı, çevre sıcaklığına uyumlu, el ve otomatik konumlu, kontaktör üzerine montaja uygun (3TF46, 47, 48, 49)

Boy:3-4	Termik Ayar Sahası (A)	Sipariş No	Birim Fiyatı TL /Adet	Adet / Kutu
	32-50	3UA5800-2F	259,00	1
	40-57	3UA5800-2T	259,00	1
	50-63	3UA5800-2P	265,00	1
	63-80	3UA5800-2U	273,00	1
	70-88	3UA5800-8W	278,00	1



3UA61,3UA62

3UA6 Serisi

Faz korumalı, çevre sıcaklığına uyumlu, el ve otomatik konumlu, kontaktör üzerine ve kontaktör tipine bağlı olmadan ayrı montaj içindir.

Boy:6-8	Termik Ayar Sahası (A)	Sipariş No	Birim Fiyatı TL /Adet	Adet / Kutu
	55-80	3UA6201-2H	315,00	1
10-12	80-110	3UA6201-2X	345,00	1
14	80-110	3UA6001-2X*	345,00	1
	110-135	3UA6201-3J	444,00	1
	120-150	3UA6101-3K-1**	449,00	1
	135-160	3UA6201-3L	461,00	1
	150-180	3UA6201-3M	515,00	1
	160-250	3UA6600-3C	547,00	1
	200-320	3UA6600-3D	624,00	1
	250-400	3UA6600-3E	686,00	1
	320-500	3UA6800-3F	944,00	1
	400-630	3UA6800-3G	1.235,00	1

* Sadece 3TF50 üzerine takılabilir.

** Sadece 3TF51 üzerine takılabilir.



3UW10

3UW1 Serisi

Çevre sıcaklığına uyumlu, kontaktör üzerine montaja uygun (3TB40 / 3TB41) (3TF30 / 3TF31) (3TF40 / 3TF41)

Boy:0	Termik Ayar Sahası (A)	Sipariş No	Birim Fiyatı TL /Adet	Adet / Kutu
	0.25-0.4	3UW1001-0E	75,00	1
	0.4-0.63	3UW1001-0G	75,00	1
	0.63-1	3UW1001-0J	75,00	1
	1-1.6	3UW1001-1A	75,00	1
	1.6-2.5	3UW1001-1C	75,00	1
	2.5-4	3UW1001-1E	75,00	1
	4-6.3	3UW1001-1G	75,00	1
	6.3-10	3UW1001-1J	75,00	1
	8-12.5	3UW1001-1K	75,00	1
	10-14.5	3UW1001-2S	75,00	1
Boy:1	Termik Ayar Sahası (A)	Sipariş No	Birim Fiyatı TL /Adet	Adet / Kutu
	4-6.3	3UW1301-1G	76,00	1
	6.3-10	3UW1301-1J	76,00	1
	10-16	3UW1301-2A	76,00	1
	16-25	3UW1301-2C	76,00	1



3RB20...-

3RB2 ELEKTRONİK AŞIRI AKIM RÖLESİ SIRIUS

- Class 10 Çalışma Sınıfı
- 1NO+1NC yar. kontak
- Test fonksiyonu
- El/otomatik, uzaktan reset
- Konum Göstergesi
- Kendinden beslemeli
- Faz düşmesine ve fazdaki asimetriye karşı duyarlı

Termik Ayar Sahası (A)	Sipariş No	Birim Fiyatı TL /Adet	Adet / Kutu
S00	0,32-1,25	3RB2016-1NB0	176,00
S00	1-4	3RB2016-1PB0	176,00
S00	3-12	3RB2016-1SB0	176,00
S0	6-25	3RB2026-1QB0	212,00
S2	12.5-50	3RB2036-1UB0	334,00
S3	25-100	3RB2046-1EB0	461,00
S6	50-200	3RB2056-1FC2	610,00
S10/12	55-250	3RB2066-1GC2	653,00
S10/12	160-630	3RB2066-1MC2	1.211,00



3RB29..-



3RB2283-4AA1

Malzeme Cinsi	Boy	Termik Ayar Sahası (A)	Sipariş No	Birim Fiyatı TL/Adet	Adet / Kutu
---------------	-----	------------------------	------------	----------------------	-------------

ELEKTRONİK AŞIRI AKIM RÖLESİ 3RB29

Akım algılama modülleri	S00/S0	0.3...3	3RB2906-2BG1	370,00	1
	S00/S0	2.4...25	3RB2906-2DG1	375,00	1
	S2/S3	10...100	3RB2906-2JG1	393,00	1
	S6	20...200	3RB2956-2TG2	880,00	1
	S10/S12	63...630	3RB2966-2WH2	1.053,00	1
Değerlendirme modülü	-	-	3RB2283-4AA1	584,00	1
Fonk. genişletme modülü	Toprak kaçağı algılama		3RB2985-2CA1	72,00	1
Fonk. genişletme modülü	Top. kaçağı ve aşırı akım algılama		3RB2985-2CB1	53,00	1
Bağlantı kablosu	S00/S0/S2/S3	-	3RB2987-2B	34,00	1
Bağlantı kablosu	S6/S10/S12	-	3RB2987-2D	44,00	1

Kombinasyon oluşturmak için 1 adet akım algılama modülü, 1 adet değerlendirme modülü ve 1 adet bağlantı kablosu seçmek gerekir. Fonksiyon genişletme modülü opsiyoneldir.

Malzeme Cinsi	Boy	Termik Ayar Sahası (A)	Sipariş No (Vida Bağlantılı)	Sipariş No (Cage Clamp)	Birim Fiyatı TL/Adet	Adet / Kutu
---------------	-----	------------------------	------------------------------	-------------------------	----------------------	-------------

SIRIUS TERMİK RÖLELERİ

Vida Bağlantılı

NOT: 80A'ye kadar termik rölelerde sayfa 26'da bulunan Yeni Nesil SIRIUS ürünlerinden seçebilirsiniz.



3RU1116-..B0



3RU1116-..C1



3RU19...-3AA01

- Faz korumalı, 60°C pano içi sıcaklığa uygun	S00	0.11-0.16	3RU1116-0AB0	3RU1116-0AC1	93,00	11	
		0.14-0.2	3RU1116-0BB0	3RU1116-0BC1	93,00	11	
		0.18-0.25	3RU1116-0CB0	3RU1116-0CC1	93,00	11	
		0.22-0.32	3RU1116-0DB0	3RU1116-0DC1	93,00	11	
		0.28-0.4	3RU1116-0EB0	3RU1116-0EC1	93,00	11	
		0.35-0.5	3RU1116-0FB0	3RU1116-0FC1	93,00	1	
		0.45-0.63	3RU1116-0GB0	3RU1116-0GC1	93,00	1	
		0.55-0.8	3RU1116-0HB0	3RU1116-0HC1	93,00	1	
		0.7-1	3RU1116-0JB0	3RU1116-0JC1	93,00	1	
		0.9-1.25	3RU1116-0KB0	3RU1116-0KC1	93,00	1	
		1.1-1.6	3RU1116-1AB0	3RU1116-1AC1	93,00	1	
		1.4-2	3RU1116-1BB0	3RU1116-1BC1	93,00	1	
		1.8-2.5	3RU1116-1CB0	3RU1116-1CC1	93,00	1	
		2.2-3.2	3RU1116-1DB0	3RU1116-1DC1	93,00	1	
		- El ve otomatik konumlu, - 1NO+1NC yardımcı kontaklı - Şalt pozisyon göstergeli - Stop ve test butonlu - Ayar göstergeli koruma kapaklı	S0	2.8-4	3RU1116-1EB0	3RU1116-1EC1	93,00
3.5-5	3RU1116-1FB0			3RU1116-1FC1	93,00	1	
4.5-6.3	3RU1116-1GB0			3RU1116-1GC1	93,00	1	
5.5-8	3RU1116-1HB0			3RU1116-1HC1	93,00	1	
7-10	3RU1116-1JB0			3RU1116-1JC1	93,00	1	
9-12	3RU1116-1KB0			3RU1116-1KC1	93,00	1	
14-20	3RU1126-4BBO			3RU1126-4BDO	105,00	1	
20-25	3RU1126-4DBO			3RU1126-4DDO	105,00	1	
S2	18-25			3RU1136-4DBO	3RU1136-4DDO	121,00	1
	22-32			3RU1136-4EB0	3RU1136-4EDO	140,00	1
	28-40			3RU1136-4FB0	3RU1136-4FDO	143,00	1
	36-45			3RU1136-4GB0	3RU1136-4GDO	145,00	1
	40-50			3RU1136-4HB0	3RU1136-4HDO	168,00	1
S3	45-63			3RU1146-4JB0	3RU1146-4JDO	181,00	1
	57-75			3RU1146-4KB0	3RU1146-4KDO	181,00	1
	80-100	3RU1146-4MB0	3RU1146-4MDO	289,00	1		

AKSESUARLAR

Tek başına raya montaj için montaj parçası	S00	3RU1916-3AA01	25,00	1
	S0	3RU1926-3AA01	32,00	1
	S2	3RU1936-3AA01	40,00	1
	S3	3RU1946-3AA01	51,00	1
Uzaktan reset mekanizması	600mm.□□□	3RU1900-1C	111,00	1
	400mm.	3RU1900-1B	110,00	1

Malzeme Cinsi	Motor Gücü (kW)	Nominal Akım (A)	Boy	Sipariş No	Birim Fiyatı TL / Adet	Adet / Kutu
---------------	-----------------	------------------	-----	------------	------------------------	-------------

TRİFAZE MOTORLAR İÇİN KUTULU YOL VERİCİLER

Direk Yolverici (kontaktör dahil)



3 RE10

Kumanda Besleme Gerilimi	5.5	12	S00	3RE1010-8XC17-0AP0	148,00	1
230 V 50/60 Hz	7.5	17	S0	3RE1020-8XC25-0AP0	202,00	1
	11	25	S0	3RE1020-8XC26-0AP0	246,00	1

Sağ-Sol Yolverici (2 kontaktör dahil)

Kumanda Besleme Gerilimi	5.5	12	S00	3RE1310-8XC17-0AP0	425,00	1
230 V 50/60 Hz						

Not : Termik röle ve ilave yardımcı kontaklar ayrıca seçilmelidir.

Malzeme Cinsi	Motor Gücü (kW)	Nominal Akım (A)	Boy	Sipariş No	Birim Fiyatı TL / Adet	Adet / Kutu
---------------	-----------------	------------------	-----	------------	------------------------	-------------

KOMPLE MONTAJLI SAĞ-SOL DÖNÜŞ KOMBİNASYONLARI

AC230 V



3RA 134.

Mekanik Kilitleme ve bağlantı parçaları dahil	3	7	S00	3RA1315-8XB30-1AP0	209,00	1
	4	9	S00	3RA1316-8XB30-1AP0	221,00	1
	5.5	12	S00	3RA1317-8XB30-1AP0	260,00	1
	7.5	17	S0	3RA1325-8XB30-1AL2	365,00	1
	11	25	S0	3RA1326-8XB30-1AL2	462,00	1
	15	32	S2	3RA1334-8XB30-1AL2	668,00	1
	18.5	40	S2	3RA1335-8XB30-1AL2	728,00	1
	22	50	S2	3RA1336-8XB30-1AL2	919,00	1
	30	65	S3	3RA1344-8XB30-1AL2	1.305,00	1
	37	80	S3	3RA1345-8XB30-1AL2	1.542,00	1
	45	95	S3	3RA1346-8XB30-1AL2	1.928,00	1

KOMPLE MONTAJLI YILDIZ ÜÇGEN KOMBİNASYONLARI

AC230 V



3RA 141.

Zaman rölesi, bağlantı parçaları, bağlantı köprüleri dahildir.	5.5	12	S00	3RA1415-8XB31-1AP0	593,00	1
	7.5	17	S00	3RA1416-8XB31-1AP0	653,00	1
	11	25	S0	3RA1423-8XC21-1AL2	713,00	1
	15/18.5	32/40	S0	3RA1425-8XC21-1AL2	877,00	1
(Boy S2 ve S3'de montaj plakaları da dahildir.)	22/30	50/65	S2	3RA1434-8XC21-1AL2	1.245,00	1
	37	80	S2	3RA1435-8XC21-1AL2	1.409,00	1
	45	95	S2	3RA1436-8XC21-1AL2	1.825,00	1
Boy S00'da mekanik kilitleme de dahildir.)	55	115	S3	3RA1444-8XC21-1AL2	2.300,00	1
	75	150	S3	3RA1445-8XC21-1AL2	2.847,00	1

Not: Komple montajlı kombinasyonlarda kullanılan tüm parçaların sipariş numaralarını arka sayfalardaki tablolarda bulabilirsiniz.

Malzeme Cinsi	Kısa Devre Kesme Kapasitesi Icu	Boy	Termik Ayar Sahası (A)	Sipariş No	Birim Fiyatı TL / Adet	Adet / Kutu
---------------	---------------------------------	-----	------------------------	------------	------------------------	-------------

SIRIUS MOTOR KORUMA ŞALTERLERİ

Vida Bağlantılı

NOT: 80A'e kadar motor koruma şalterlerinde sayfa 24'de bulunan Yeni Nesil SIRIUS ürünlerinden seçebilirsiniz.

60°C Pano içi sıcaklıkta bitişik montaja uygun. Termik ve kısa devre korumalı, Raya montaja uygun



3RV1011-..



3RV1041-..

100kA	S00	0.14-0.2	3RV1011-0BA10	114,00	1		
		0.22-0.32	3RV1011-0DA10	114,00	1		
		0.28-0.4	3RV1011-0EA10	114,00	1		
		0.45-0.63	3RV1011-0GA10	114,00	1		
		0.55-0.8	3RV1011-0HA10	117,00	1		
		0.7-1	3RV1011-0JA10	117,00	1		
		1.1-1.6	3RV1011-1AA10	120,00	1		
		1.4-2	3RV1011-1BA10	123,00	1		
		1.8-2.5	3RV1011-1CA10	123,00	1		
		2.2-3.2	3RV1011-1DA10	123,00	1		
	50KA	2.8-4	3RV1011-1EA10	123,00	1		
		3.5-5	3RV1011-1FA10	123,00	1		
		4.5-6.3	3RV1011-1GA10	123,00	1		
		5.5-8	3RV1011-1HA10	125,00	1		
		7-10	3RV1011-1JA10	135,00	1		
		9-12	3RV1011-1KA10	135,00	1		
		100kA	S0	0,11-0,16	3RV1021-0AA10	119,00	1
				0,14-0,20	3RV1021-0BA10	119,00	1
				0,18-0,25	3RV1021-0CA10	119,00	1
				0,22-0,32	3RV1021-0DA10	119,00	1
0,28-0,4	3RV1021-0EA10			119,00	1		
0,35-0,5	3RV1021-0FA10			119,00	1		
0,45-0,63	3RV1021-0GA10			119,00	1		
0,55,0,8	3RV1021-0HA10			119,00	1		
0,7-,1	3RV1021-0JA10			125,00	1		
0,9-1,25	3RV1021-0KA10			125,00	1		
50KA	1,1-1,6		3RV1021-1AA10	128,00	1		
	1,4-2		3RV1021-1BA10	128,00	1		
	1.8-2.5		3RV1021-1CA10	135,00	1		
	2.2-3.2		3RV1021-1DA10	135,00	1		
	2.8-4		3RV1021-1EA10	135,00	1		
	3.5-5		3RV1021-1FA10	135,00	1		
	4.5-6.3		3RV1021-1GA10	135,00	1		
	5.5-8		3RV1021-1HA10	135,00	1		
	7-10		3RV1021-1JA10	143,00	1		
	9-12.5		3RV1021-1KA10	143,00	1		
S2	11-16	3RV1021-4AA10	149,00	1			
	14-20	3RV1021-4BA10	150,00	1			
	17-22	3RV1021-4CA10	163,00	1			
	20-25	3RV1021-4DA10	176,00	1			
	22-32	3RV1031-4EA10	312,00	1			
	28-40	3RV1031-4FA10	439,00	1			
	36-45	3RV1031-4GA10	442,00	1			
	40-50	3RV1031-4HA10	456,00	1			
	S3	45-63	3RV1041-4JA10	461,00	1		
		57-75	3RV1041-4KA10	483,00	1		
70-90		3RV1041-4LA10	490,00	1			
80-100		3RV1041-4MA10	532,00	1			

Malzeme Cinsi	Sipariş No	Birim Fiyatı TL / Adet	Adet / Kutu
---------------	------------	------------------------	-------------

MOTOR KORUMA ŞALTERLERİNE MONTE EDİLEBİLEN AKSESUARLAR



3RV1901-1.



3RV1902-1..



3RV1901-1A



3RV1921-1M



3RV1915-5A

Yardımcı kontak, üstten yatay montajlı (1C/O)*		3RV1901-1D	12,00	1
(1N0+1NC)		3RV1901-1E	14,00	1
Yandan montajlı, vidalı (1N0+1NC)		3RV1901-1A	14,00	1
Yandan montajlı, Cage Clamp (1N0+1NC)		3RV1901-2A	16,00	1
Aşırı Akım ve kısa devre ihbarı için alarm şalteri (2N0+2NC)** (Boy S00'da kullanılmaz!)		3RV1921-1M	36,00	1
Düşük gerilim bobini	AC 230 V	3RV1902-1AP0	48,00	1
	AC 400V	3RV1902-1AV0	48,00	1
Açtırma bobini	AC 230 V	3RV1902-1DP0	48,00	1
	AC 400V	3RV1902-1DV0	48,00	1
S00 Kontaktör-S00 Güç şalteri ara bağlantı parçası		3RA1911-1AA00	5,40	10
S00 Kontaktör-S0		3RA1921-1DA00	7,80	10
S0 Kontaktör-S0		3RA1921-1AA00	7,50	10
S2 Kontaktör-S2		3RA1931-1AA00	15,80	5
S3 Kontaktör-S3		3RA1941-1AA00	23,20	5

* Enversör

** Herbir ihbar için 1N0+1NC kontak mevcuttur. Bu alarm şalteri boy S0, S2 ve S3'de kullanılır.

MOTOR KORUMA ŞALTERLERİ İÇİN KUTU ve BARA AKSESUARLARI

Muhafaza kutusu boy S00 için, 54 mm genişlik		3RV1913-1CA00	30,30	1
Muhafaza kutusu boy S0 için		3RV1923-1CA00	34,70	1
Muhafaza kutusu boy S2 için		3RV1933-1DA00	138,00	1
Acil stop kapı tahrik mekanizması boy S0-S3 130 mm		3RV1926-0C	96,00	1
330 mm		3RV2926-0L	98,00	1
Kapı tahrik mekanizması boy S0-S3 330 mm		3RV2926-0K	96,00	1
5 şalter için 3 fazlı bara bağlantı parçası boy S00, S0		3RV1915-1DB	28,20	1
3 Fazlı besleme klemensi, üstten montajlı, boy S00		3RV1915-5A	19,30	1
Güç şalteri raya mek. montajı için adaptör Boy: S2		3RA1932-1AA00	41,50	1
Boy: S3		3RA1942-1AA00	54,30	1



3RA1931-1AA00



3RA1921-1AA00



3RV1913-1AC00



3RV1926-0K



3RV1915-1DB

* 40 mm'lik sistem : Baralar arası mesafe 40 mm

SIRIUS SERİSİ ÜRÜNLERE MONTE EDİLEBİLEN TÜM AKSESUARLARI SIRIUS PROSPEKTİNDE BULABİLİRSİNİZ.

SIRIUS BARA SİSTEM ÜRÜNLERİ

Yeni

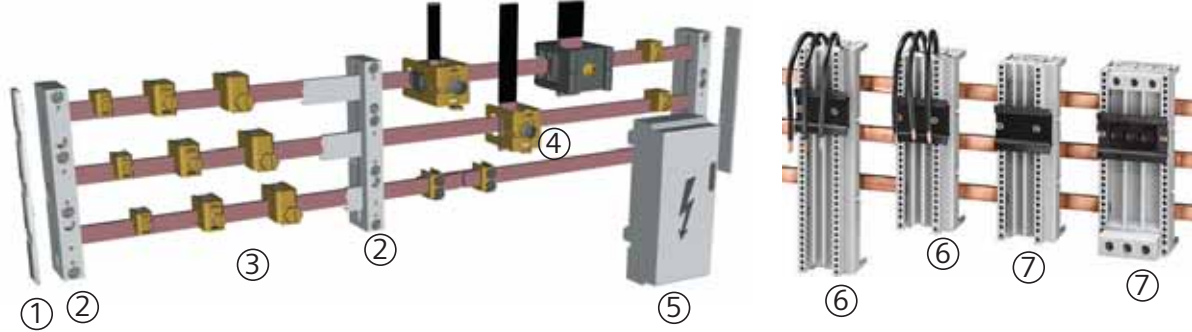

	Malzeme Cinsi	Sipariş No	Birim Fiyatı TL / Adet	Adet / Kutu	
①	Bara sonlandırıcı □	60 mm'lik bara sistemleri için	8US1922-1AC00	15,00	1
②	Bara tutucusu □	40 mm'lik bara sistemleri için □ 60 mm'lik bara sistemleri için	8US1903-3AB00 8US1923-2AA01	78,00 78,00	1 1
③	Tek telli iletkenler için bağlantı klemensi 5 mm'lik bara kalınlığı için □	1,5-16 mm ² 4-35 mm ² 16-70 mm ² 16-120mm ²	8US1921-2AA00 8US1921-2AB00 8US1921-2AD00 8US1921-2AC00	4,30 5,20 6,80 18,30	1 1 1 1
	10 mm'lik bara kalınlığı için □	1,5-16 mm ² 4-35 mm ² 16-70 mm ² 16-120mm ²	8US1921-2BA00 8US1921-2BB00 8US1921-2BD00 8US1921-2BC00	8,30 11,60 13,30 18,30	1 1 1 1
④	Bara bağlantı klemensleri □ 10 mm'lik bara kalınlığı için □	240 mm ² kesitli kabloya kadar □ 20mm x 5 mm'den 30mm x 10 mm'ye kadar □ 2mm x 40 mm x 10 mm bara için □	8US1941-2AC00 8US1941-2BB00 8US1941-2BA00	51,00 45,00 231,00	1 1 1
⑤	Enerji besleme parçası (kapağı ile birlikte)	60 mm'lik bara sistemleri için	8US1921-1AA00	132,00	1
⑥	Bara adaptörleri □ (40 mm'lik bara sistemleri için) □	Boy 00/S0 En: 45 mm Boy: 121 mm □ Boy 00/S0 En: 55 mm Boy: 121 mm □ Boy 00/S0 En: 45 mm Boy: 139 mm □ Boy 00/S0 En: 45 mm Boy: 182 mm □ Boy S2 En: 55 mm Boy: 139 mm □ Boy S2 En: 55 mm Boy: 182 mm □ Boy S2 □ En: 55 mm Boy: 242 mm □ Boy S3 □ En: 70 mm Boy: 182 mm □	8US1051-5DJ07 8US1061-5DJ07 8US1051-5DK07 8US1051-5DM07 8US1061-5FK08 8US1061-5FM08 8US1061-5FP08 8US1111-4SM00	48,00 53,00 76,00 83,00 99,00 106,00 116,00 192,00	1 1 1 1 1 1 1 1
	Bara adaptörleri □ (60 mm'lik bara sistemleri için) □	Boy 00/S0 □ En: 45 mm Boy: 182 mm □ Boy S2 □ En: 55 mm Boy: 182 mm □ Boy S2 □ En: 55 mm Boy: 242 mm □ Boy S3 □ En: 70 mm Boy: 182 mm □	8US1251-5DM07 8US1261-5FM08 8US1261-5FP08 8US1111-4SM00	90,00 106,00 117,00 190,00	1 1 1 1
⑦	Cihaz tutucular □ (40 mm'lik bara sistemleri için) □	□ En: 45 mm Boy: 139 mm □ □ En: 55 mm Boy: 139 mm □ □ En: 45 mm Boy: 182 mm □ □ En: 55 mm Boy: 182 mm □ □ En: 55 mm Boy: 242 mm □	8US1050-5AK00 8US1060-5AK08 8US1050-5AM00 8US1060-5AM00 8US1060-5AP00	66,00 66,00 67,00 77,00 90,00	1 1 1 1 1
	(60 mm'lik bara sistemleri için) □	□ En: 45 mm Boy: 182 mm □ □ En: 55 mm Boy: 182 mm □ □ En: 55 mm Boy: 242 mm □	8US1250-5AM00 8US1260-5AM00 8US1260-5AP00	70,00 77,00 90,00	1 1 1
	Bağlama kaması (iki taşıyıcıyı bağlamak için)		8US1998-1AA00	1,60	1

3RA6 SIRIUS KOMPAKT MOTOR ÇIKIŞLARI

Yeni

Yol Verme Şekli	Motor Gücü kW	Elektronik Termik Actırıcı Ayar Sahası (A)	Sipariş No	Birim Fiyatı TL / Adet	Adet / Kutu
-----------------	---------------	--	------------	------------------------	-------------

Direk yolverici 3RA61



3RA61...

• Direk Yol verme için □□ kontakör ve elektronik □□ termik röle ve motor □□ koruma fonksiyonlarına □□ sahip kompakt yolverici	0,09	0,1...0,4	3RA6120-1AP32	526,00	1
• Ø5 mm genişlik	0,37	0,32...1,25	3RA6120-1BP32	543,00	1
• AC/DC 110...240V	1,5	1...4	3RA6120-1CP32	592,00	1
• CLASS 10, CLASS 20 □□ entegre edilmiş LED'ler	5,5	3...12	3RA6120-1DP32	624,00	1
• Kaynamayan ana kontaklar	15	8...32	3RA6120-1EP32	941,00	1
• Ömür bitiminde devre açma özelliği					
• Güvenli açma Kategori 2 (EN954-1)					

Sağ-sol dönüş yolverici 3RA62



3RA62...

• Sağ-sol dönüş için □□ kontakör ve elektronik □□ termik röle ve motor □□ koruma fonksiyonlarına □□ sahip kompakt yolverici	0,09	0,1...0,4	3RA6250-1AP32	941,00	1
• Ø0 mm genişlik	0,37	0,32...1,25	3RA6250-1BP32	954,00	1
• AC/DC 110...240V	1,5	1...4	3RA6250-1CP32	988,00	1
• CLASS 10, CLASS 20 □□ entegre edilmiş LED'ler	5,5	3...12	3RA6250-1DP32	1.102,00	1
• Kaynamayan ana kontaklar	15	8...32	3RA6250-1EP32	1.414,00	1
• Ömür bitiminde devre açma özelliği					
• Güvenli açma Kategori 2 (EN954-1)					

Malzeme Cinsi	Sipariş No	Birim Fiyatı TL / Adet	Adet / Kutu
---------------	------------	------------------------	-------------

3RA6 SIRIUS KOMPAKT MOTOR ÇIKIŞLARI AKSESUARLARI

Yardımcı kontak blokları □ 1NO + NC□	3RA6913-1A	31,00	1
2NO□	3RA6911-1A	31,00	1
2NC	3RA6912-1A	31,00	1
Güç devresi besleme klemensi (Giriş ve çıkış için)	3RA6920-1A	45,00	1

Not: 3 kW'a kadar 3RM1 serici kompakt yolvericiler için sayfa 107'den seçim yapabilirsiniz.

SIMOCODE - PRO (Siemens Motor Koruma ve Kumanda Sistemi)

SIMOCODE -PRO şalt panosunda bir çok önemli koruma fonksiyonunu tek bir cihazda sunmaktadır.

- Elektronik Aşırı akım koruma (CLASS 5-40) akım ayar alanı ile (1:4), Faz kesilmesi/Asimetri tanıma, Termistor (PTC, NTC, KTY), Blokaj , Kaçak akım, Akım limit koruma

İşletme esnasında anlık bilgiler

- Anlık faz akımı %,
- Start, Stop, Sağ, Sol, Yavaş, Hızlı, El-/ Otomatik, Motorun Şalt konumu, Test konumu, Soğuma zamanı devrede

Erken uyarı

- Aşırı yük, Akım sınırları aşıldı, Fazlarda asimetri
- Termistor-Uyarısı, Blokaj

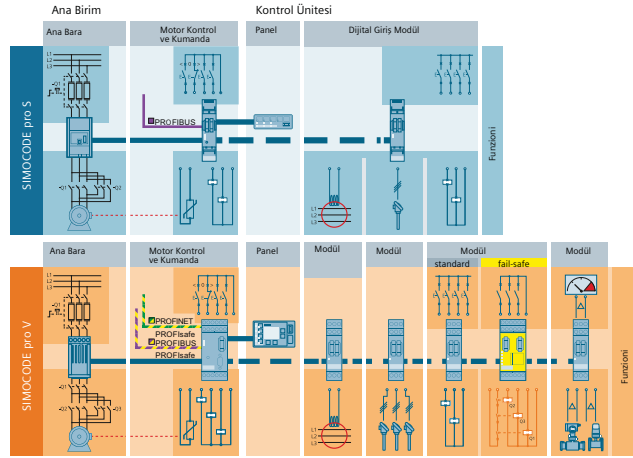

Simocode-Pro C

- Haberleşebilen motor koruma ve kumanda cihazıdır.
- Ayrılabilen akım trafosu sayesinde üç fazın akımını hassas ölçer, denetler, okuduğu max. akım değerlerini hafızalar ve Profibus-dp üzerinde kumanda merkezine gönderir.
- Motoru aşırı yüklenmeye, faz asimetrisine, aşırı sıcaklığa, faz kesilmesine karşı korur.
- Program yardımı ile tek bir cihazda bir çok fonksiyonu yerine getirir.
- Motor, sahada kumanda cihazı ile ve Otomasyon merkezden kumanda edilir.
- Otomasyon sistemleri ile sorunsuz iletişim sağlar.
- Diagnostik, istatistiksel motor verilerini kayıt altına alır. Profibus üzerinden haberleşir.



Simocode-Pro S

Simocode-Pro C'nin tüm fonksiyonlarını içerir, yalnız 4 giriş 2 çıkışı vardır.



Yeni

Simocode-Pro V

Simocode-Pro C'nin tüm fonksiyonlarını içerir ve genişleme imkanı sayesinde sahada kendi başına bir sistemi kumanda etme yeteneğine sahiptir. 2 Dijital ve 2 Analog modül sayesinde motorun etki alanındaki diğer birimlerin motor üzerindeki etkisini denetler. Toplam 12 dijital giriş, 7 dijital çıkış, 4 Analog giriş, 2 Analog çıkış ile kumanda etmektedir. Seçenekli akım trafosuna entegre ölçüm modülü sayesinde Motorun tüm elektriksel değerlerini denetler (U.I.P.S.Cos (phi)). Sıcaklık modülüne 3 tane sıcaklık sensörü bağlanabilir.



Simocode-Pro V PN

- Entegre Switch teknolojisi ile line ve ring bus topolojilerini destekler.
- Profisafe protokolu ile emniyetli olarak haberleşir.
- OPC UA Server özelliği ile açık haberleşme protokolleri ile haberleşir.
- İşletme, servis ve diagnostik bilgiler Standart Web Server üzerinden okunabilir.



AKIM GERİLİM
ÖLÇÜ MODÜLÜSICAKLIK ÖLÇER
3 SENSÖR GİRİŞ

SIMOCODE PRO V PN

630 A AKIM TRAFOSU
145 MM4 GİRİŞ 2 ÇIKIŞ
DİJİTAL MODÜL

Malzeme Cinsi	Sipariş No.	Birim Fiyatı TL / Adet
Akım Ölçme Modülü		
0.3 .. 3A	3UF7100-1AA00-0	309,00
2.4..25A	3UF7101-1AA00-0	315,00
10..100A	3UF7102-1AA00-0	307,00
20..200A	3UF7103-1AA00-0	686,00
63..630A	3UF7104-1BA00-0	798,00
Akım/Gerilim Ölçme Modülü		
0.3 .. 3A	3UF7110-1AA00-0	611,00
2.4..25A	3UF7111-1AA00-0	653,00
10..100A	3UF7112-1AA00-0	664,00
20..200A	3UF7113-1AA00-0	1.011,00
63..630A	3UF7114-1BA00-0	1.110,00
Ana Modül		
Simocode Pro C	3UF7000-1AU00-0	1.063,00
Simocode Pro S	3UF7020-1AU01-0	1.047,00
Simocode Pro V	3UF7010-1AU00-0	1.422,00
Simocode Pro V PN	3UF7011-1AU00-0	1.527,00
Genişleme Modülleri		
Dijital genişleme modülü DC 24 V	3UF7300-1AB00-0	467,00
Dijital genişleme modülü AC/DC 110..240 V	3UF7300-1AU00-0	467,00
Analog genişleme modülü	3UF7400-1AA00-0	781,00
Kaçak akım modülü	3UF7510-1AA00-0	651,00
Sıcaklık Modülü	3UF7700-1AA00-0	651,00
Aksesuarlar ve Yazılım		
Operatör Paneli	3UF7200-1AA00-0	613,00
Operatör Paneli Titanik	3UF7200-1AA01-0	613,00
Gösterge Paneli	3UF7210-1AA00-0	1.011,00
Profibus adresleme konnektörü	3UF7910-0AA00-0	180,00
0.025 m yassı kablo	3UF7930-0AA00-0	31,00
0.1 m yassı kablo	3UF7931-0AA00-0	31,00
0.3 m yassı kablo	3UF7935-0AA00-0	42,00
0.5 m yassı kablo	3UF7932-0AA00-0	52,00
PC kablosu RS 232	3UF7940-0AA00-0	192,00
PC kablosu USB	3UF7941-0AA00-0	310,00
Hafıza Modülü (Panoya montaj)	3UF7902-0AA00-0	157,00
SIMOCODE ES Basic	3ZS1312-4CC10-0YA5	236,00
SIMOCODE ES Standard	3ZS1312-5CC10-0YA5	1.967,00
SIMOCODE ES Premium	3ZS1312-6CC10-0YA5	3.421,00

ET200S MOTOR STARTER, PROFIBUS/PROFINET ÜZERİNDEN HABERLEŞME İMKANI



Çok fonksiyonlu motor starter

Yeni

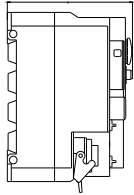
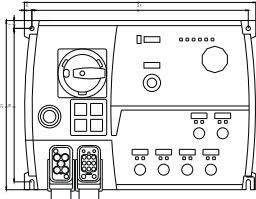

Yol Verme Şekli	Motor Gücü KW	Normal Akım (A)	Sipariş No	Birim Fiyatı TL / Adet	Adet / Kutu
-----------------	---------------	-----------------	------------	------------------------	-------------

Çok Fonksiyonlu Motor Starter

Direk Yol verme	1.1	0,3..3	3RK1301-0AB10-0AB4	871,00	1
Çift Yönlü Yol verme			3RK1301-0AB10-1AB4	1.163,00	1
Yumuşak Yol Verme			3RK1301-0AB20-0AB4	1.400,00	1
Direk Yol verme	3	2,4...8	3RK1301-0BB10-0AB4	956,00	1
Çift Yönlü Yol verme			3RK1301-0BB10-1AB4	1.281,00	1
Yumuşak Yol Verme			3RK1301-0BB20-0AB4	1.489,00	1
Direk Yol verme	7.5	2,4..16	3RK1301-0CB10-0AB4	1.101,00	1
Çift Yönlü Yol verme		2,4..16	3RK1301-0CB10-1AB4	1.433,00	1
Yumuşak Yol Verme		2,4..16	3RK1301-0CB20-0AB4	1.608,00	1

Saha için çok Fonksiyonlu Profibus Motor Starter SIRIUS M200D

Direk Yol verme	0,9	0.15..2.0	3RK1395-6KS41-0AD0	1.621,00	1
Direk Yol verme	5,5	1.5..12.0	3RK1395-6LS41-0AD0	1.700,00	1
Çift Yönlü Yol verme	0,9	0.15..2.0	3RK1395-6KS41-1AD0	1.826,00	1
Çift Yönlü Yol verme	5,5	1.5..12.0	3RK1395-6LS41-1AD0	1.905,00	1
Yumuşak Direk Yol verme	0,9	0.15..2.0	3RK1395-6KS71-0AD0	1.910,00	1
Yumuşak Direk Yol verme	5,5	1.5..12.0	3RK1395-6LS71-0AD0	2.115,00	1
Yumuşak çiftyönlü Yol verme	0,9	0.15..2.0	3RK1395-6KS71-1AD0	2.115,00	1
Yumuşak çiftyönlü Yol verme	5,5	1.5..12.0	3RK1395-6LS71-1AD0	2.194,00	1

Saha için çok Fonksiyonlu AS-Interface Motor Starter SIRIUS M200D BASIC

Direk Yol verme	0,9	0.15..2.0	3RK1315-6KS41-0AA0	1.525,00	1
Direk Yol verme	5,5	1.5..12.0	3RK1315-6LS41-0AA0	1.605,00	1
Çift Yönlü Yol verme	0,9	0.15..2.0	3RK1315-6KS41-1AA0	1.730,00	1
Çift Yönlü Yol verme	5,5	1.5..12.0	3RK1315-6LS41-1AA0	1.810,00	1
Yumuşak Direk Yol verme	0,9	0.15..2.0	3RK1315-6KS71-0AA0	1.814,00	1
Yumuşak Direk Yol verme	4	1.5..9.0	3RK1315-6NS71-0AA0	1.894,00	1
Yumuşak çiftyönlü Yol verme	0,9	0.15..2.0	3RK1315-6KS71-1AA0	2.020,00	1
Yumuşak çiftyönlü Yol verme	4	1.5..9.0	3RK1315-6NS71-1AA0	2.099,00	1

Saha için çok Fonksiyonlu AS-Interface Motor Starter SIRIUS M200D STANDARD

Direk Yol verme	0,9	0.15..2.0	3RK1325-6KS41-0AA0	1.722,00	1
Direk Yol verme	5,5	1.5..12.0	3RK1325-6LS41-0AA0	2.232,00	1
Çift Yönlü Yol verme	0,9	0.15..2.0	3RK1325-6KS41-1AA0	2.847,00	1
Çift Yönlü Yol verme	5,5	1.5..12.0	3RK1325-6LS41-1AA0	3.444,00	1
Yumuşak Direk Yol verme	0,9	0.15..2.0	3RK1325-6KS71-0AA0	3.915,00	1
Yumuşak Direk Yol verme	5,5	1.5..12.0	3RK1325-6LS71-0AA0	4.567,00	1
Yumuşak çiftyönlü Yol verme	0,9	0.15..2.0	3RK1325-6KS71-1AA0	5.370,00	1
Yumuşak çiftyönlü Yol verme	5,5	1.5..12.0	3RK1325-6LS71-1AA0	6.110,00	1

ET200S Yardımcı Donanım



ET200S Terminal Bloğu



15MM-Enerji Busbar köprüsü L123	3RK1903-OAE00	47,00	1
30MM-Enerji Busbar köprüsü L123	3RK1903-OAF00	74,00	1
Sağ yan XB1/XB2 Terminal modul sabitleme	3RK1903-OAG00	102,00	1
Sağ yan XB3/XB4 Terminal modul sabitleme	3RK1903-OAG01	112,00	1
Kontrol Modülü (2DI LC COM)	3RK1903-OCH20	492,00	1
Mekanik frenli Motorlar için XB1 DC24 V ,4 A	3RK1903-OCB00	235,00	1
Mekanik frenli Motorlar için XB2 DC 500 V ,0,7 A	3RK1903-OCC00	235,00	1
40 Derece üstündeki çevre sıcaklığı için ara modul	3RK1903- OCD00	76,00	1
Mekanik frenli Motorlar için XB3 DC24 V ,4 A	3RK1903-OCE00	690,00	1
Mekanik frenli Motorlar için XB4 DC24 V ,4 A	3RK1903-OCF00	690,00	1
Motor Starter için Güç Modülü	3RK1903-0BA00	171,00	1
Güç modülü için Terminal modülü	3RK1903-OAA00	96,00	1
Direkt-ve softstarter için kablo girişli terminal modülü	3RK1903-OAK00	292,00	1
Direkt-ve softstarter için kablo girişsiz terminal modülü	3RK1903-OAK10	276,00	1

AS-Interface



3RX9501-0BA00



6GK1 415-2BA10

3RK1901-1NN10
3RK1901-1NR213RK1901-1MX00
3RX9801-0AA00

3RK2 400-1CE01-0AA2

Malzeme Cinsi	Sipariş No.	Birim Fiyatı TL / Adet
---------------	-------------	------------------------

AS-i Güç Kaynakları

AS-i Güç kaynağı 3A , AC 120 /230 V	3RX9501-0BA00	1.107,00
AS-i Güç kaynağı 3A , DC 24V	3RX9501-1BA00	1.872,00
AS-i Güç kaynağı 5A , AC 120 /230 V	3RX9502-0BA00	1.428,00
AS-i Güç kaynağı 8A , AC 120 /230 V	3RX9503-0BA00	2.092,00

AS-i Linkler

DPI/AS-i Link Advanced, tekli master	6GK1 415-2BA10	3.082,00
DPI/AS-i Link Advanced, çiftli master	6GK1 415-2BA20	4.012,00
IE/AS-i Link, tekli master	6GK1 411-2AB10	3.777,00
IE/AS-i Link, çiftli master	6GK1 411-2AB20	4.943,00

AS-i Kablolar

AS-i sarı kablo , 100 m	3RX9010-0AA00	829,00
AS-i siyah kablo (DC 24 V), 100 m	3RX9020-0AA00	990,00

AS-i Extension plug (Güç kaynağı kullanmadan As-i hattını 200 m'e kadar uzatmak için kullanılır)	3RK1901-1MX00	348,00
AS-i M12 bağlantı elemanı	3RX9801-0AA00	54,00
AS-i kompakt dağıtıcı (Yassı AS-i Kablosu bağlantı elemanı)	3RK1901-1NN10	80,00
AS-i M12 yassı- yuvarlak kablo dönüştürücü 1m kablolu	3RK1901-1NR11	90,00
AS-i/ Uaux M12 yassı- yuvarlak kablo dönüştürücü 1m kablolu	3RK1901-1NR21	165,00
AS-i adresleme cihazı	3RK1904-2AB02	1.685,00

AS-i Slimline S22.5 ve S45 dijital I/O modülleri

22.5 veya 45 mm genişliğinde, IP20 pano tipi modüllerdir.

AS-i S22.5 4DI, standart slave	3RK1 200-0CE00-0AA2	380,00
AS-i S22.5 4DI, A/B slave	3RK2 200-0CE02-0AA2	487,00
AS-i S22.5 2DI / 2DO, standart slave	3RK1 400-0BE00-0AA2	433,00
AS-i S22.5 2DI / 2DO, standart slave, röle çıkışlı	3RK1 402-0BE00-0AA2	514,00
AS-i S22.5 4DO, standart slave	3RK1 100-1CE00-0AA2	476,00

AS-i S45 4DI / 4DO, standart slave, 1A	3RK1 400-1CE00-0AA2	524,00
AS-i S45 4DI / 4DO, standart slave, 2A	3RK1 400-1CE01-0AA2	631,00
AS-i S45 4DI / 4DO, standart slave, röle çıkışlı	3RK1 402-3CE00-0AA2	653,00
AS-i S45 4DI / 4DO, A/B slave, 2A	3RK2 400-1CE01-0AA2	615,00

AS-Interface

Malzeme Cinsi	Sipariş No.	Birim Fiyatı TL / Adet
---------------	-------------	------------------------

AS-i K60 ve K45 dijital I/O modülleri

IP67 saha tipi modüllerdir. As-i bağlantısı montaj plakası aracılığıyla iğneleme teknolojisi ile gerçekleştirilir. Montaj plakaları ayrıca sipariş verilmelidir.



3RK1 400-1DQ00-0AA3

AS-i K60 8DI / 2DO, A/B slave	3RK2 400-1HQ00-0AA3	990,00
AS-i K60 8DI, standart slave	3RK1 200-0DQ00-0AA3	920,00
AS-i K60 8DI, A/B slave	3RK2 200-0DQ00-0AA3	968,00
AS-i K60 4DI / 4DO, standart slave	3RK1 400-1DQ00-0AA3	740,00
AS-i K60 4DI / 4DO, A/B slave	3RK2 400-1DQ00-0AA3	792,00
AS-i K60 4DI / 3DO, A/B slave	3RK2 400-1FQ03-0AA3	786,00

AS-i K45 4DI, standart slave	3RK1 200-0CQ20-0AA3	460,00
AS-i K45 4DI, A/B slave	3RK2 200-0CQ20-0AA3	497,00
AS-i K45 4DO, standart slave	3RK1 100-1CQ20-0AA3	556,00
AS-i K45 3DO, A/B slave	3RK2 100-1EQ20-0AA3	556,00
AS-i K45 2DI / 2DO, A/B slave	3RK2 400-1BQ20-0AA3	572,00

K60 Analog modüller

AS-i K60 2AI , standart slave

4..20 mA / ± 20 mA	3RK1 207-1BQ40-0AA3	1.038,00
± 10 V / 1..5 V	3RK1 207-2BQ40-0AA3	1.038,00
Pt100 / Ni100 / 0..600 ohm	3RK1 207-3BQ40-0AA3	1.038,00



3RK1 207-3BQ44-0AA3

AS-i K60 2AI , A/B slave(Spec. 3.0)

4..20 mA / ± 20 mA	3RK2 207-1BQ50-0AA3	1.107,00
± 10 V / 1..5 V	3RK2 207-2BQ50-0AA3	1.107,00

AS-i K60 4AI , standart slave

4..20 mA / ± 20 mA	3RK1 207-1BQ44-0AA3	1.198,00
± 10 V / 1..5 V	3RK1 207-2BQ44-0AA3	1.198,00
Pt100 / Ni100 / 0..600 ohm	3RK1 207-3BQ44-0AA3	1.198,00



3RK1 901-0CA00

AS-i K60 2AO , standart slave

4..20 mA / ± 20 mA / 0..20 mA	3RK1 107-1BQ40-0AA3	1.118,00
± 10 V / 0..10 V / 1..5 V	3RK1 107-2BQ40-0AA3	1.118,00

K60 ve K45 modülleri için montaj plakaları

K60 modüller için montaj plakası, duvar montaj	3RK1 901-0CA00	59,00
K60 modüller için montaj plakası, standart raya montaj	3RK1 901-0CB01	70,00
K45 modüller için montaj plakası, duvar montaj	3RK1 901-2EA00	35,00
K45 modüller için montaj plakası, standart raya montaj	3RK1 901-2DA00	36,00

K20 dijital I/O modülleri

IP67 saha tipi modüllerdir. AS - İ hattına bağlantı için yassı - yuvarlak kablo dönüştürücü kullanılmalıdır.

AS-i K20 4DI, A/B slave, M8 bağlantılı	3RK2 200-OCT30-0AA3	519,00
AS-i K20 4DI, A/B slave, M12 bağlantılı	3RK2 200-0CQ30-0AA3	492,00
AS-i K20 2DI / 2DO, A/B slave, M8 bağlantılı	3RK2 400-1BT30-0AA3	578,00
AS-i K20 2DI / 2DO, A/B slave, M12 bağlantılı	3RK2 400-1BQ30-0AA3	556,00
AS-i K20 4DO, A/B slave, M8 bağlantılı	3RK2 100-1CT30-0AA3	594,00



3RK2 200-OCT30-0AA3

Malzeme Cinsi	Motor Gücü (kW)	Nominal Akım (A)	Sipariş No	Birim Fiyatı TL / Adet	Adet / Kutu
---------------	-----------------	------------------	------------	------------------------	-------------

SIRIUS SOFTSTARTER**Direk Bağlantı ile Yumuşak Yol Verme****Yeni**

3RW30..-1BB14

- Anma gerilimi 200-480 V ($\pm\%10$)
- İki ayrı ayar potansiyometresi
- 1. Gerilim rampası ayarı
- 2. Kalkış süresi ayarı 0-20 s
- 110-230V AC/DC, Kumanda Gerilimi
- Yol alma ihbar LED'i, 1 NO ihbar kontağı
- Entegre edilmiş by-pass kontaktları
- SIRIUS'a uygunluk

1.5	3.6	3RW3013-1BB14	420,00	1
3	6.5	3RW3014-1BB14	497,00	1
4	9	3RW3016-1BB14	564,00	1
5.5	12.5	3RW3017-1BB14	639,00	1
7.5	17.6	3RW3018-1BB14	728,00	1
11	25	3RW3026-1BB14	808,00	1
15	32	3RW3027-1BB14	939,00	1
18.5	38	3RW3028-1BB14	1.161,00	1
22	45	3RW3036-1BB14	1.458,00	1
30	63	3RW3037-1BB14	1.705,00	1
37	72	3RW3038-1BB14	2.157,00	1
45	80	3RW3046-1BB14	2.373,00	1
55	106	3RW3047-1BB14	2.642,00	1

NOT : SIRIUS Softstarter kullanıldığında köprüleme amaçlı ilave bir by-pass kontaktörüne gerek yoktur. Çift yönlü motor uygulamaları için şirketimizle görüşülmesini rica ederiz.

NOT: 24V AC kumanda gerilimli cihazların kodu ...-1BB04 olarak yazılmalıdır. Bu ürünlerin fiyatları ...-1BB14 kodlu aynı güçteki ürünlerle aynıdır.

SIRIUS-SOFTSTARTER MONOFAZE MOTORLAR İÇİN**Direk Bağlantı ile Yumuşak Yol Verme**

- Anma gerilimi 200-400 V ($\pm\%10$)
- Üç ayrı ayar potansiyometresi
- 1. Gerilim rampası ayarı
- 2. Kalkış süresi ayarı 0-20 s
- 3. Duruş süresi ayarı 0-20 s
- 115-230V AC, Kumanda Gerilimi
- Entegre edilmiş by-pass Kontaktları

4	25	3RW3026-1AA12	560,00	1
5.5	38	3RW3035-1AA12	875,00	1



3RW40..-1BB14



3RW40..-6BB44

SIRIUS-SOFTSTARTER BOY S6-S12**Direk Bağlantı ile Yumuşak Yol Verme****Yeni**

- Anma gerilimi 200-460 V ($\pm\%10$)
- Dört ayrı ayar potansiyometresi
- 1. Gerilim rampası ayarı
- 2. Akım sınırlama
- 3. Duruş süresi ayarı 0-20 s
- 4. Kalkış süresi ayarı
- 110-230V AC/DC, Kumanda Gerilimi (3RW4055'e kadar)
- 230V AC, Kumanda gerilimi 3RW4055'den itibaren
- Entegre edilmiş by-pass Kontaktları
- Entegre edilmiş cihaz koruması, motor aşırı yük koruması, durum ve arıza uyarıları

5,5	12,5	3RW4024-1BB14	918,00	1
11	25	3RW4026-1BB14	1.031,00	1
15	32	3RW4027-1BB14	1.213,00	1
18,5	38	3RW4028-1BB14	1.523,00	1
22	45	3RW4036-1BB14	1.835,00	1
30	63	3RW4037-1BB14	2.258,00	1
37	72	3RW4038-1BB14	2.553,00	1
45	80	3RW4046-1BB14	2.863,00	1
55	106	3RW4047-1BB14	2.907,00	1
75	134	3RW4055-6BB44	4.295,00	1
90	162	3RW4056-6BB44	5.290,00	1
132	230	3RW4073-6BB44	5.950,00	1
160	280	3RW4074-6BB44	6.585,00	1
200	356	3RW4075-6BB44	7.735,00	1
250	432	3RW4076-6BB44	10.010,00	1

NOT : SIRIUS Softstarter kullanıldığında köprüleme amaçlı ilave bir by-pass kontaktörüne gerek yoktur. Çift yönlü motor uygulamaları için şirketimizle görüşülmesini rica ederiz.

Tablodaki güç değerleri CLASS 10 termik açma sınıfına göre düzenlenmiştir. Ağır yol alma şartlarında (CLASS 20 / CLASS 30) cihaz seçimi için şirketimize danışınız.

NOT: 55kW'a kadar cihazlarda 24V AC kumanda gerilimli cihazların kodu ...-1BB04 olarak yazılmalıdır. Bu ürünlerin fiyatları ...-1BB14 kodlu aynı güçteki ürünlerle aynıdır.

Not: 3 kW'a kadar 3RM1 serici kompakt yolvericiler için sayfa 107'den seçim yapabilirsiniz.



3RW44..-



Malzeme Cinsi	Motor Gücü (kW)	Nominal Akım (A)	Sipariş No	Birim Fiyatı TL / Adet	Adet / Kutu
---------------	-----------------	------------------	------------	------------------------	-------------

3RW44 SIKOSTART SOFTSTARTER

Yeni

AC Motor Yumuşak Kalkış ve Duruş Cihazları : Direk ve Kök 3 Bağlantı ile Yumuşak Yol Verme

• Dönüş moment kontrolü	15(22)	29(50)	3RW4422-1BC44	3.040,00	1
• Grafik ekran display (LCD)	18,5(30)	36(62)	3RW4423-1BC44	3.738,00	1
• Haberleşme özelliği	25(45)	47(81)	3RW4424-1BC44	4.462,00	1
• Entegre edilmiş motor aşırı yük ve cihaz koruması	30(55)	57(99)	3RW4425-1BC44	4.767,00	1
• Standart ve kök 3 bağlantı	37(75)	77(133)	3RW4426-1BC44	4.972,00	1
• Entegre edilmiş köprüleme kontağı	45(90)	93(161)	3RW4427-1BC44	5.701,00	1
• Pompa kalkış ve duruşuna uygun	55(110)	113(196)	3RW4434-6BC44	6.626,00	1
• Entegre edilmiş fren fonksiyonu, hata ve durum uyarıları	75(132)	134(232)	3RW4435-6BC44	8.295,00	1
• Kompakt yapı	90(160)	162(281)	3RW4436-6BC44	10.870,00	1
	110(200)	203(352)	3RW4443-6BC44	11.245,00	1
	132(250)	250(433)	3RW4444-6BC44	11.970,00	1
	160(315)	313(542)	3RW4445-6BC44	15.645,00	1
	200(355)	356(617)	3RW4446-6BC44	19.125,00	1
	250(400)	432(748)	3RW4447-6BC44	20.730,00	1
	315(560)	551(954)	3RW4453-6BC44	25.670,00	1
	355(630)	615(1065)	3RW4454-6BC44	29.865,00	1
	400(710)	693(1200)	3RW4455-6BC44	33.285,00	1
	450(800)	780(1351)	3RW4456-6BC44	37.665,00	1
	500(900)	880(1524)	3RW4457-6BC44	48.720,00	1
	560(1000)	970(1680)	3RW4458-6BC44	51.055,00	1
	630(1100)	1076(1864)	3RW4465-6BC44	54.400,00	1
	710(1200)	1214(2103)	3RW4466-6BC44	60.000,00	1

Standart Tiplerimiz Pompa versiyonu için de uygundur. Diğer motor güçleri için şirketimizle görüşülmesini rica ederiz.

PROFIBUS Komünikasyon modülü	(Tüm 3RW44 Cihazlara uygun)	3RW4900-0KCO0	1.370,00	1
------------------------------	-----------------------------	---------------	----------	---

Normal yol alma sınıfı dışında olan (CLASS 10 üzeri), atalet momenti yüksek olan uygulamalarda (Kırma-eleme, değirmen, fan uygulamaları) bir üst güç değerindeki cihaz seçilmelidir.

Not : Parantez içerisindeki değerler kök 3 bağlantı uygulandığında geçerlidir,

3RW44 El kitabı için :

http://cache.automation.siemens.com/dnl/TEwNzkzAAAA_21772518_HB/5352195-

Malzeme Cinsi	Akım (A)	Sipariş No	Birim Fiyatı TL / Adet	Adet / Kutu
---------------	----------	------------	------------------------	-------------

ÜÇ FAZLI YARI İLETKEN KONTAKTÖRLER SIRIUS SC

Yeni



3RF24...r...

İki Fazdan Kontrollü Tipler

İşletme gerilimi 48-600 V Kumanda gerilimi 4-30 V DC	10,5	3RF2410-1AB45	458,00	1
	20	3RF2420-1AB45	506,00	1
	30	3RF2430-1AB45	547,00	1
	40	3RF2440-1AB45	615,00	1
	50	3RF2450-1AB45	687,00	1

İki Fazdan Kontrollü Tipler

İşletme gerilimi 48-600 V Kumanda gerilimi 230 V AC	10,5	3RF2410-1AB55	482,00	1
	20	3RF2420-1AB55	519,00	1
	30	3RF2430-1AB55	561,00	1
	40	3RF2440-1AB55	642,00	1
	50	3RF2450-1AB55	710,00	1

Malzeme Cinsi	Akım (A)	Max. Güç (Ue=230V) kW	Sipariş No	Birim Fiyatı TL / Adet	Adet / Kutu
---------------	----------	-----------------------	------------	------------------------	-------------

YARI İLETKEN RÖLELER (SOLID STATE RÖLELER) SIRIUS SC

Yeni

Soğutucusuz, Sıfır Noktasında Anahtarlayabilen Tip, Kare Tip



3RF2020-...

İşletme gerilimi 24-240 V	20	4.6	3RF2020-1AA02	92,00	1
Kumanda gerilimi 24 V DC	30	6.9	3RF2030-1AA02	93,00	1
	50	11.5	3RF2050-1AA02	98,00	1
	70	16.1	3RF2070-1AA02	125,00	1
	90	20.7	3RF2090-1AA02	151,00	1

Soğutucusuz, Sıfır Noktasında Anahtarlayabilen Tip



3RF2120-...

İşletme gerilimi 24-240 V	20	4.6	3RF2120-1AA02	89,00	1
Kumanda gerilimi 24 V DC	30	6.9	3RF2130-1AA02	90,00	1
	50	11.5	3RF2150-1AA02	95,00	1
	70	16.1	3RF2170-1AA02	123,00	1
	90	20.7	3RF2190-1AA02	148,00	1

Malzeme Cinsi	Akım (A)	Max. Güç (Ue=400V) kW	Sipariş No	Birim Fiyatı TL / Adet	Adet / Kutu
---------------	----------	-----------------------	------------	------------------------	-------------

Soğutucusuz, Sıfır Noktasında Anahtarlayabilen Tip



3RF2120-...

İşletme gerilimi 230-460 V	20	8	3RF2120-1AA04	98,00	1
Kumanda gerilimi 24 V DC	30	12	3RF2130-1AA04	99,00	1
	50	20	3RF2150-1AA04	113,00	1
	70	28	3RF2170-1AA04	133,00	1
	90	36	3RF2190-1AA04	149,00	1

Malzeme Cinsi	Akım (A)	Max. Güç (Ue=230V) kW	Sipariş No	Birim Fiyatı TL / Adet	Adet / Kutu
---------------	----------	-----------------------	------------	------------------------	-------------

Soğutuculu, Sıfır Noktasında Anahtarlayabilen Tip



3RF2330-...

İşletme gerilimi 24-240 V	10.5	2.4	3RF2310-1AA02	136,00	1
Kumanda gerilimi 24 V DC	20	4.6	3RF2320-1AA02	146,00	1
	30	6.9	3RF2330-1AA02	153,00	1
	40	9.2	3RF2340-1AA02	178,00	1
	50	12	3RF2350-1AA02	190,00	1

Malzeme Cinsi	Akım (A)	Max. Güç (Ue=400V) kW	Sipariş No	Birim Fiyatı TL / Adet	Adet / Kutu
---------------	----------	-----------------------	------------	------------------------	-------------

Soğutuculu, Sıfır Noktasında Anahtarlayabilen Tip

3RF2340-...

İşletme gerilimi 230-460 V	10.5	4.2	3RF2310-1AA04	148,00	1
Kumanda gerilimi 24 V DC	20	8	3RF2320-1AA04	155,00	1
	30	12	3RF2330-1AA04	165,00	1
	40	16	3RF2340-1AA04	192,00	1
	50	20	3RF2350-1AA04	206,00	1

SENTRON 3VA Kompakt Şalterler

Esnek uygulamalar için geniş aksesuar yelpazesi

Yeni

3VA kompakt şalterler, her boyutlardaki şaltere monte edilebilen ve esnek kullanım imkanı sağlayan, geniş bir dahili ve harici aksesuar portföyü sunar.

Daha fazla aksesuar seçenekleri için www.siemens.com/3VA sayfamızdaki kataloğa göz atabilir, fiyatlar için satış temsilcinizle görüşebilirsiniz.

Aşağıdaki tablo, hangi aksesuarın, hangi boyuttaki kompakt şalterlerle kullanılabileceğini göstermektedir :

Aksesuarlar	Kompakt şalterler						
	3VA 1		3VA 2				
	100	160	100	160	250	400	630
Yardımcı kontaklar ve Alarm kontakları							
Yardımcı bobinler							
Bağlantı elemanları							
Soket mekanizması							
Çekmece Mekanizması							
Doğrudan tahrik mekanizması							
Kapıdan tahrik mekanizması							
Yandan tahrik mekanizması							
Motor Tahrik mekanizması							
Kilitleme ve karşılıklı kilitleme							
Kaçak akım koruma cihazı, yana monte							
Kaçak akım koruma cihazı, alta monte							
Haberleşme arayüzü							
EFB300							
TD300 ve TD500							
Çerçeve							
DIN ray adaptörü							

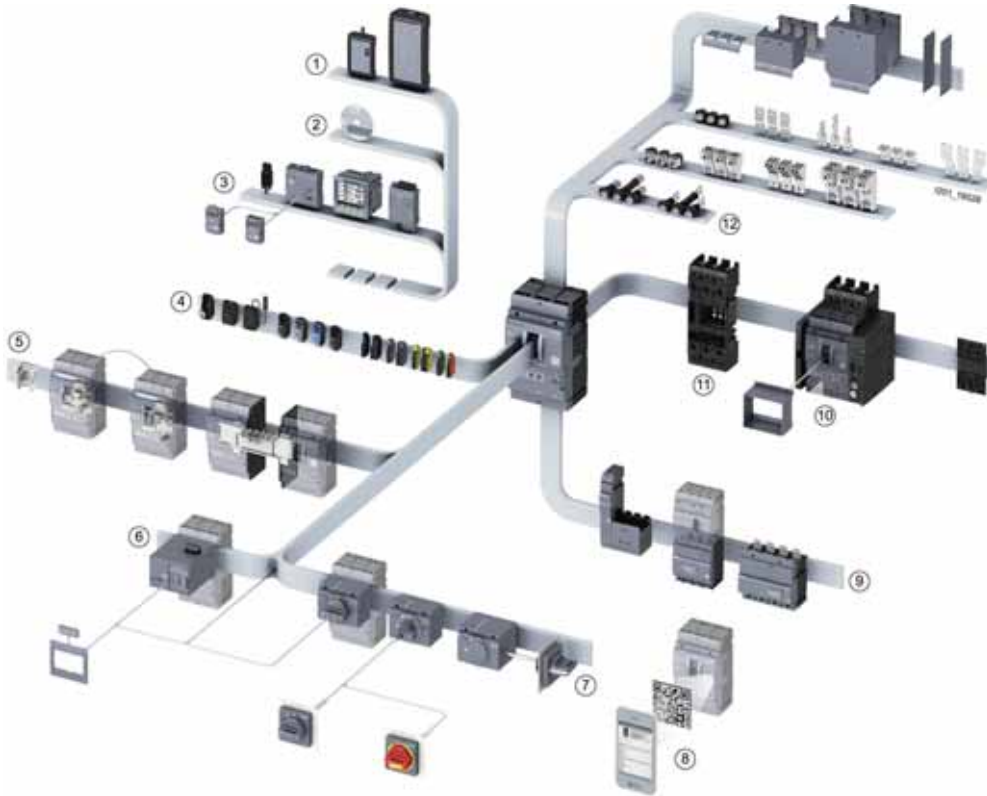

- | | |
|-------------------------------------|--------------------------------|
| ① Test cihazları | ⑦ Tahrik mekanizması |
| ② Powerconfig yazılımı | ⑧ Knowledge Manager Uygulaması |
| ③ Haberleşme bileşenleri | ⑨ Kaçak akım koruma cihazları |
| ④ Dahili aksesuarlar | ⑩ Çekmece mekanizması |
| ⑤ Kilitleme ve karşılıklı kilitleme | ⑪ Soket mekanizması |
| ⑥ Motor tahrik mekanizması | ⑫ Bağlantı elemanları |

3VA11, 3VA22, 3VA23 ve 3VA24 TİPİ KOMPAKT GÜÇ ŞALTERLERİ

3 kutuplu

HAT KORUMASINA YÖNELİK KOMPAKT GÜÇ ŞALTERLERİ
3 Kutuplu Kompakt Şalterler (IEC60947-2 standardında)

Yeni

* 3VA11 termik ayarlı, sabit manyetik ayarlı TM220 termik manyetik açtırıcılı kompakt şalter, blok klemens bağlantılı
* 3VA21, 3VA22, 3VA23 ve 3VA24 tipi LI fonksiyonlu ETU320 elektronik açtırıcılı kompakt şalter, bara bağlantı adaptörü

380/415VAC/50Hz, I_{cs}=I_{cu}

TM220

Tip	Anma Akımı I _n (A)	Termik Ayar Sahası I _R (A)	Manyetik Ayar Sahası I _i (A)	Açtırıcı Tipi	Sipariş No	Kesme Kapasitesi (kA)	Birim Fiyatı TL / Adet	Adet / Kutu
3VA11	16	11 ... 16	320	TM220	3VA1196-4EE36-0AA0	36	415,00	1
	20	14 ... 20	320	TM220	3VA1120-4EE36-0AA0	36	415,00	1
	25	18 ... 25	320	TM220	3VA1125-4EE36-0AA0	36	415,00	1
	32	22 ... 32	320	TM220	3VA1132-4EE36-0AA0	36	415,00	1
	40	28 ... 40	400	TM220	3VA1140-4EE36-0AA0	36	415,00	1
	50	35 ... 50	500	TM220	3VA1150-4EE36-0AA0	36	415,00	1
	63	44 ... 63	630	TM220	3VA1163-4EE36-0AA0	36	415,00	1
	80	56 ... 80	800	TM220	3VA1180-4EE36-0AA0	36	415,00	1
	100	70 ... 100	1000	TM220	3VA1110-4EE36-0AA0	36	415,00	1
	125	88 ... 125	1250	TM220	3VA1112-4EE36-0AA0	36	478,00	1
	160	112 ... 160	1600	TM220	3VA1116-4EE36-0AA0	36	500,00	1



3VA11	16	11 ... 16	320	TM220	3VA1196-5EE36-0AA0	55	478,00	1
	20	14 ... 20	320	TM220	3VA1120-5EE36-0AA0	55	478,00	1
	25	18 ... 25	320	TM220	3VA1125-5EE36-0AA0	55	478,00	1
	32	22 ... 32	320	TM220	3VA1132-5EE36-0AA0	55	478,00	1
	40	28 ... 40	400	TM220	3VA1140-5EE36-0AA0	55	478,00	1
	50	35 ... 50	500	TM220	3VA1150-5EE36-0AA0	55	478,00	1
	63	44 ... 63	630	TM220	3VA1163-5EE36-0AA0	55	478,00	1
	80	56 ... 80	800	TM220	3VA1180-5EE36-0AA0	55	478,00	1
	100	70 ... 100	1000	TM220	3VA1110-5EE36-0AA0	55	478,00	1
	125	88 ... 125	1250	TM220	3VA1112-5EE36-0AA0	55	550,00	1
	160	112 ... 160	1600	TM220	3VA1116-5EE36-0AA0	55	575,00	1
3VA22	250	100 ... 250	375 ... 2500	ETU320	3VA2225-5HL32-0AA0	55	826,00	1
3VA23	400	160 ... 400	600 ... 4000	ETU320	3VA2340-5HL32-0AA0	55	2.461,00	1
3VA24	630	250 ... 630	945 ... 6300 ¹⁾	ETU320	3VA2463-5HL32-0AA0	55	3.300,00	1

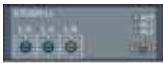

ETU320

3VA11	16	11 ... 16	320	TM220	3VA1196-6EE36-0AA0	70	560,00	1
	20	14 ... 20	320	TM220	3VA1120-6EE36-0AA0	70	560,00	1
	25	18 ... 25	320	TM220	3VA1125-6EE36-0AA0	70	560,00	1
	32	22 ... 32	320	TM220	3VA1132-6EE36-0AA0	70	560,00	1
	40	28 ... 40	400	TM220	3VA1140-6EE36-0AA0	70	560,00	1
	50	35 ... 50	500	TM220	3VA1150-6EE36-0AA0	70	560,00	1
	63	44 ... 63	630	TM220	3VA1163-6EE36-0AA0	70	560,00	1
	80	56 ... 80	800	TM220	3VA1180-6EE36-0AA0	70	560,00	1
	100	70 ... 100	1000	TM220	3VA1110-6EE36-0AA0	70	560,00	1
	125	88 ... 125	1250	TM220	3VA1112-6EE36-0AA0	70	688,00	1
	160	112 ... 160	1600	TM220	3VA1116-6EE36-0AA0	70	719,00	1
3VA22	250	100 ... 250	375 ... 2500	ETU320	3VA2225-6HL32-0AA0	85	1.154,00	1
3VA23	400	160 ... 400	600 ... 4000	ETU320	3VA2340-6HL32-0AA0	85	2.974,00	1
3VA24	630	250 ... 630	945 ... 6300 ¹⁾	ETU320	3VA2463-6HL32-0AA0	85	3.871,00	1

3VA21	25	10...25	38...300	ETU320	3VA2125-7HL36-0AA0	110	718,00	1
	40	16...40	60...480	ETU320	3VA2140-7HL36-0AA0	110	718,00	1
	63	25...63	95...756	ETU320	3VA2163-7HL36-0AA0	110	718,00	1
	100	40...100	150...1200	ETU320	3VA2110-7HL36-0AA0	110	718,00	1
	160	63...160	240...1600	ETU320	3VA2116-7HL36-0AA0	110	1.115,00	1
3VA22	250	100 ... 250	375 ... 2500	ETU320	3VA2225-7HL32-0AA0	110	1.381,00	1
3VA23	400	160 ... 400	600 ... 4000	ETU320	3VA2340-7HL32-0AA0	110	3.598,00	1
3VA24	630	250 ... 630	945 ... 6300 ¹⁾	ETU320	3VA2463-7HL32-0AA0	110	4.701,00	1

150 kA için satış temsilcilerimize danışabilirsiniz.

3VA11, 3VA22, 3VA23 ve 3VA24 TİPİ KOMPAKT GÜÇ ŞALTERLERİ

4 kutuplu

HAT KORUMASINA YÖNELİK KOMPAKT GÜÇ ŞALTERLERİ
4 Kutuplu Kompakt Şalterler (IEC60947-2 standardında)

Yeni

* 3VA11 termik ayarlı, sabit manyetik ayarlı, nötr korumasız, TM220 termik manyetik açtırıcılı kompakt şalter, blok klemensli bağlantılı

* 3VA21, 3VA22, 3VA23 ve 3VA24 tipi LI, nötr korumalı (0%, 50% veya 100%) ETU320 elektronik açtırıcılı kompakt şalter, bara bağlantı adaptörlü

380/415VAC/50Hz, Ics=Icu



TM220

Tip	Anma Akımı I _n (A)	Termik Ayar Sahası I _R (A)	Manyetik Ayar Sahası I _i (A)	Açtırıcı Tipi	Sipariş No	Kesme Kapasitesi (kA)	Birim Fiyatı TL / Adet	Adet / Kutu
3VA11	16	11 ... 16	320	TM220	3VA1196-4EE46-0AA0	36	499,00	1
	20	14 ... 20	320	TM220	3VA1120-4EE46-0AA0	36	499,00	1
	25	18 ... 25	320	TM220	3VA1125-4EE46-0AA0	36	499,00	1
	32	22 ... 32	320	TM220	3VA1132-4EE46-0AA0	36	499,00	1
	40	28 ... 40	400	TM220	3VA1140-4EE46-0AA0	36	499,00	1
	50	35 ... 50	500	TM220	3VA1150-4EE46-0AA0	36	499,00	1
	63	44 ... 63	630	TM220	3VA1163-4EE46-0AA0	36	499,00	1
	80	56 ... 80	800	TM220	3VA1180-4EE46-0AA0	36	528,00	1
	100	70 ... 100	1000	TM220	3VA1110-4EE46-0AA0	36	616,00	1
	125	88 ... 125	1250	TM220	3VA1112-4EE46-0AA0	36	844,00	1
	160	112 ... 160	1600	TM220	3VA1116-4EE46-0AA0	36	943,00	1

3VA11	16	11 ... 16	320	TM220	3VA1196-5EE46-0AA0	55	574,00	1
	20	14 ... 20	320	TM220	3VA1120-5EE46-0AA0	55	574,00	1
	25	18 ... 25	320	TM220	3VA1125-5EE46-0AA0	55	574,00	1
	32	22 ... 32	320	TM220	3VA1132-5EE46-0AA0	55	574,00	1
	40	28 ... 40	400	TM220	3VA1140-5EE46-0AA0	55	574,00	1
	50	35 ... 50	500	TM220	3VA1150-5EE46-0AA0	55	574,00	1
	63	44 ... 63	630	TM220	3VA1163-5EE46-0AA0	55	574,00	1
	80	56 ... 80	800	TM220	3VA1180-5EE46-0AA0	55	608,00	1
	100	70 ... 100	1000	TM220	3VA1110-5EE46-0AA0	55	709,00	1
	125	88 ... 125	1250	TM220	3VA1112-5EE46-0AA0	55	971,00	1
	160	112 ... 160	1600	TM220	3VA1116-5EE46-0AA0	55	1.085,00	1
3VA22	250	100 ... 250	375 ... 2500	ETU320	3VA2225-5HL42-0AA0	55	1.692,00	1
3VA23	400	160 ... 400	600 ... 4000	ETU320	3VA2340-5HL42-0AA0	55	3.251,00	1
3VA24	630	250 ... 630	945 ... 6300 ¹⁾	ETU320	3VA2463-5HL42-0AA0	55	3.623,00	1

3VA11	16	11 ... 16	320	TM220	3VA1196-6EE46-0AA0	70	672,00	1
	20	14 ... 20	320	TM220	3VA1120-6EE46-0AA0	70	672,00	1
	25	18 ... 25	320	TM220	3VA1125-6EE46-0AA0	70	672,00	1
	32	22 ... 32	320	TM220	3VA1132-6EE46-0AA0	70	672,00	1
	40	28 ... 40	400	TM220	3VA1140-6EE46-0AA0	70	672,00	1
	50	35 ... 50	500	TM220	3VA1150-6EE46-0AA0	70	672,00	1
	63	44 ... 63	630	TM220	3VA1163-6EE46-0AA0	70	672,00	1
	80	56 ... 80	800	TM220	3VA1180-6EE46-0AA0	70	712,00	1
	100	70 ... 100	1000	TM220	3VA1110-6EE46-0AA0	70	830,00	1
	125	88 ... 125	1250	TM220	3VA1112-6EE46-0AA0	70	1.214,00	1
	160	112 ... 160	1600	TM220	3VA1116-6EE46-0AA0	70	1.357,00	1
3VA22	250	100 ... 250	375 ... 2500	ETU320	3VA2225-6HL42-0AA0	85	1.946,00	1
3VA23	400	160 ... 400	600 ... 4000	ETU320	3VA2340-6HL42-0AA0	85	3.739,00	1
3VA24	630	250 ... 630	945 ... 6300 ¹⁾	ETU320	3VA2463-6HL42-0AA0	85	4.167,00	1



ETU320

3VA21	25	10...25	38...300	ETU320	3VA2125-7HL46-0AA0	110	1.000,00	1
	40	16...40	60...480	ETU320	3VA2140-7HL46-0AA0	110	1.000,00	1
	63	25...63	95...756	ETU320	3VA2163-7HL46-0AA0	110	1.000,00	1
	100	40...100	150...1200	ETU320	3VA2110-7HL46-0AA0	110	1.246,00	1
	160	63...160	240...1600	ETU320	3VA2116-7HL46-0AA0	110	2.056,00	1
3VA22	250	100 ... 250	375 ... 2500	ETU320	3VA2225-7HL42-0AA0	110	2.481,00	1
3VA23	400	160 ... 400	600 ... 4000	ETU320	3VA2340-7HL42-0AA0	110	4.651,00	1
3VA24	630	250 ... 630	945 ... 6300 ¹⁾	ETU320	3VA2463-7HL42-0AA0	110	5.184,00	1

150 kA için satış temsilcilerimize danışabilirsiniz.

3VA KOMPAKT ŞALTER AKSESUARLARI

3 ve 4 kutuplu

3VA9988-0AA11
3VA9988-0AA12

Tip	Anma İşletme Akımı I _e (A)	Anma İşletme Gerilimi U _e (V)	Sipariş No	Birim Fiyatı TL / Adet	Adet / Kutu
-----	---------------------------------------	--	------------	------------------------	-------------

AUX - Yardımcı kontak elemanları (1 enversör kontak)

Yeni

3VA9988-0AA21
3VA9988-0AA22

HP/yüksek kesme kapasitesi/2 bölme	10	600VAC(50Hz)/250VDC	3VA9988-0AA11	58,00	1
HQ/kompakt yapı/1 bölme	6	240VAC(50Hz)/250VDC	3VA9988-0AA12	39,00	1
HQ el/kompakt yapı /1 bölme (elektronik uygulamalara uygun)	0.3	24VAC(50Hz)/24VDC	3VA9988-0AA13	58,00	1

LCS - Erken davranan enversör kontak

3VA9988-0AB11
3VA9988-0AB12

HP/yüksek kesme kapasitesi/2 bölme	10	600VAC(50Hz)/250VDC	3VA9988-0AA21	79,00	1
HQ/kompakt yapı/1 bölme	6	240VAC(50Hz)/250VDC	3VA9988-0AA22	53,00	1
HQ el/kompakt yapı /1 bölme (elektronik uygulamalara uygun)	0.3	24VAC(50Hz)/24VDC	3VA9988-0AA23	79,00	1

TAS - Trip veya Alarm kontağı



3VA9988-0AB32

HP/yüksek kesme kapasitesi/2 bölme	10	600VAC(50Hz)/250VDC	3VA9988-0AB11	58,00	1
HQ/kompakt yapı/1 bölme	6	240VAC(50Hz)/250VDC	3VA9988-0AB12	39,00	1
HQ el/kompakt yapı /1 bölme (elektronik uygulamalara uygun)	0.3	24VAC(50Hz)/24VDC	3VA9988-0AB13	58,00	1

SAS - Kısa devre alarm kontağı (sadece 3VA1 için)



3VA9988-0AB22

HQ/kompakt yapı/1 bölme	6	240VAC(50Hz)/250VDC	3VA9988-0AB32	58,00	1
HQ el/kompakt yapı /1 bölme (elektronik uygulamalara uygun)	0.3	24VAC(50Hz)/24VDC	3VA9988-0AB33	87,00	1

EAS - Elektriksel alarm kontağı (sadece 3VA2 için)



3VA9988-0AB23

HQ/kompakt yapı/1 bölme	6	240VAC(50Hz)/250VDC	3VA9988-0AB22	58,00	1
HQ el/kompakt yapı /1 bölme (elektronik uygulamalara uygun)	0.3	24VAC(50Hz)/24VDC	3VA9988-0AB23	87,00	1

UVR- Düşük gerilim bobini



3VA9908-0BB15

110VAC (50/60Hz)	3VA9908-0BB23	178,00	1
208...230VAC(50/60Hz)	3VA9908-0BB25	178,00	1

STL - Açtırma bobini sol aksesuar bölmesi



3VA9908-0BC15

110...127 VAC(50/60Hz)/110...127VDC	3VA9908-0BL32	137,00	1
208...277VAC(50/60Hz)/220...250VDC	3VA9908-0BL33	137,00	1

STF - Açtırma bobini esnek tip (sağ veya sola montaj imkanı)



3VA9988-0BA23

110 ... 127VAC(50/60Hz)	3VA9988-0BA22	137,00	1
208 ... 277VAC(50/60Hz)	3VA9988-0BA23	137,00	1
380 ... 500VAC(50/60Hz)	3VA9988-0BA24	137,00	1

UNI - açtırma bobini (istenirse düşük gerilim veya açtırma bobini olarak kullanılabilir)



3VA9908-0BD13

12VDC	3VA9908-0BD11	313,00	1
24VDC	3VA9908-0BD12	313,00	1
48VDC	3VA9908-0BD13	313,00	1

Çekmeceli şalter için konum ihbar kontağı



3VA9987-0KB00

Tüm 3VA1 ve 3VA2 şalterler için	3VA9987-0KB00	74,00	1
---------------------------------	---------------	-------	---

Yeni

SENTRON 3VA DAHİLİ AKSESUAR YERLEŞTİRME ŞEMASI

Dahili Aksesuar Bölmesine Yerleştirme	3VA2 400/630 A 4-Kutuplu		3VA2 400/630 A 3-Kutuplu		3VA2 100/160/250 A 4-Kutuplu		3VA2 100/160/250 A 3-Kutuplu											
	35	34	33	32	31	25	24	23	22	21	34	33	32	31	24	23	22	21
Yardımcı Kontak Elemanları																		
Aksesuar Bölmesi																		
Yardımcı Kontak																		
Tipi																		
AUX_HQ																		
AUX_HQ_el																		
AUX_HP																		
Alarm Kontakları																		
LCS_HQ																		
LCS_HQ_el																		
LCS_HP																		
Trip Alarm Kontakları																		
TAS_HQ																		
TAS_HQ_el																		
TAS_HP																		
Yardımcı Bobin																		
EAS_HQ																		
EAS_HQ_el																		
Açırma Bobini Esnek Tip																		
Tipi																		
Açırma Bobini, Sol Aksesuar Bölmesi																		
STF																		
STL																		
STL (EI)																		
UVR																		
UVR (LNO)																		
Erken Kapanan NO Kontaklı Düşük Gerilim Bobini																		
Erken Kapanan NO Kontaklı Düşük Gerilim Bobini																		
Üniversal Bobin																		
UNI																		

3VA KOMPAKT ŞALTER AKSESUARLARI

3 ve 4 kutuplu

Versiyon	Güç şalteri tipi / Nominal akım			Sipariş No	Birim Fiyatı TL / Adet	Adet / Kutu
	3VA1	3VA2	3VA2			
	100A	400A				
	160A	160A	630A			
		250A				

Yeni



3VA9267-0HA10

Motor mekanizması MO320

24 ... 60 V DC	✓	--	--	3VA9157-0HA10	746,00	1
	--	✓	--	3VA9267-0HA10	966,00	1
	--	--	✓	3VA9467-0HA10	1.208,00	1
110 ... 230 V AC 110 ... 250 V DC	✓	--	--	3VA9157-0HA20	746,00	1
	--	✓	--	3VA9267-0HA20	966,00	1
	--	--	✓	3VA9467-0HA20	1.208,00	1



3VA9267-0FK21

Uzatma kollu tahrik mekanizması, komple, kapı ve pano kapağına montaj için

Döner tahrikli
Mil uzunluğu 300 mm
Montaj toleransı iyileştirmesi
Kol ve montaj plakası 75x75 mm
Koruma sınıfı IP65

Tip	Renk						
Standart	Gri	✓	--	--	3VA9157-0FK21	141,00	1
		--	✓	--	3VA9267-0FK21	159,00	1
		--	--	✓	3VA9467-0FK21	232,00	1
Standart aydınlatma kiti ile birlikte	Gri	✓	--	--	3VA9157-0FK23	225,00	1
		--	✓	--	3VA9267-0FK23	242,00	1
		--	--	✓	3VA9467-0FK23	314,00	1
Acil stop versiyonu	Sarı - Kırmızı	✓	--	--	3VA9157-0FK25	163,00	1
		--	✓	--	3VA9267-0FK25	183,00	1
		--	--	✓	3VA9467-0FK25	266,00	1
Acil stop versiyonu aydınlatma kiti ile birlikte	Sarı - Kırmızı	✓	--	--	3VA9157-0FK27	245,00	1
		--	✓	--	3VA9267-0FK27	264,00	1
		--	--	✓	3VA9467-0FK27	349,00	1



3VA9487-0GC01

Tahrik mekanizması için yedek kol

Tip	Renk						
Standart	Gri	✓	--	--	3VA9287-0GC01	101,00	1
		--	✓	✓	3VA9487-0GC01	114,00	1
Acil stop versiyonu	Sarı - Kırmızı	✓	--	--	3VA9287-0GC05	116,00	
		--	✓	✓	3VA9487-0GC05	131,00	



8UD1900-2WB00

Mil (8 mm)

300 mm uzunluk	3UD1900-2WA00	20,00	1
600 mm uzunluk	3UD1900-2WB00	30,00	1

3VA KOMPAKT ŞALTER AKSESUARLARI

3 ve 4 kutuplu

Yeni



3VA9088-0LB10



3VA9168-0VF30



3VA9088-0MV10



3VA9167-0VF10



3VA9980-0VC20



3VA9163-0JA12



3VA9164-0JA12



3VA9203-0QA00

Güç şalterleri tipi

Sipariş
NoBirim
Fiyatı
TL / AdetAdet
/
Kutu

Kurma Kolu Kilitleme Tertibatı

3VA1 : 100A ve 160A için	3VA9088-0LB10	60,00	1
3VA2 : 100A, 160A, 250A, 400A ve 630A için	3VA9388-0LB10	80,00	1

Önden Mekanik Kilitleme

2 şalterin karşılıklı kilitlemesi için komple kit. (Motorlu tahrik için kullanılamaz)

3VA1 : 100A ve 160A için	3VA9158-0VF30	198,00	1
3VA2 : 100A , 160A ve 250A için	3VA9168-0VF30	212,00	1
3VA2 : 400A ve 630A için	3VA9368-0VF30	239,00	1

Hareketli Mekanik Mil ile Arkadan Kilitleme

Komple Kit (Motorlu tahrik için kullanılabilir)

Sabit tip için komple kit	3VA9088-0VM10	370,00	1
Soket/çekmeceli tip için komple kit	3VA9088-0VM30	482,00	1

Bowden kabloyla mekanik kilitlemesi için modül

Her şalter için bir adet gereklidir. Bowden kablosu ayrıca sipariş edilmelidir.

3VA1 : 100A ve 160A için	3VA9157-0VF10	74,00	1
3VA2 : 100A , 160A ve 250A için	3VA9167-0VF10	83,00	1
3VA2 : 400A ve 630A için	3VA9367-0VF10	119,00	1

Bowden kablosu

Her iki şalter için bir adet gereklidir.

Tüm 3VA1 ve 3VA2 şalterler için	0.6m uzunluk	3VA9980-0VC10	62,00	1
Tüm 3VA1 ve 3VA2 şalterler için	1.0m uzunluk	3VA9980-0VC20	97,00	1
Tüm 3VA1 ve 3VA2 şalterler için	1.5m uzunluk	3VA9980-0VC30	133,00	1

Blok Klemens

3 kutuplu¹⁾

	Min. Kablo Çapı	Max. Kablo Çapı			
3VA2 : 100A , 160A ve 250A için	6 mm ²	120 mm ²	3VA9163-0JA12	34,00	1
3VA2 : 100A , 160A ve 250A için	25 mm ²	185 mm ²	3VA9263-0JA12	34,00	1
3VA2 : 400A ve 630A için	35 mm ²	300 mm ²	3VA9483-0JA13	148,00	1

¹⁾ Bakır Kablo ile bağlantı, 3 terminal dahil4 kutuplu²⁾

3VA2 : 100A , 160A ve 250A için	6 mm ²	120 mm ²	3VA9164-0JA12	45,00	1
3VA2 : 100A , 160A ve 250A için	25 mm ²	185 mm ²	3VA9264-0JA12	45,00	1
3VA2 : 400A ve 630A için	35 mm ²	300 mm ²	3VA9484-0JA13	197,00	1

²⁾ Bakır Kablo ile bağlantı, 4 terminal dahil

Bara Bağlantı Adaptörü (Kablo pabucu ve bara bağlantısı yapmak için)

	Max. Kontak Genişliği	Max. Bara Kalınlığı			
3VA1 : 100A ve 160A için	35mm	10mm	3VA9113-0QA00	29,00	1

3VA KOMPAKT ŞALTER AKSESUARLARI

3 ve 4 kutuplu

Yeni



3VA9280-0WB00



3VA9280-0WC00



3VA9263-0QB00



3VA9264-0QB00



3VA9263-0QC00



3VA9153-0QD00



3VA9263-0QD00



3VA9264-0QD00

Güç şalterleri tipi

Sipariş No

Birim Fiyatı TL / Adet

Adet / Kutu

Yardımcı iletken terminali

1 paket içerisinde 10 kontak vardır
Blok Klemens için

3VA1 : 100A ve 160A için
3VA2 : 100A , 160A ve 250A için
3VA2 : 400A ve 630A için

3VA9150-0WB00	12,00	1
3VA9280-0WB00	12,00	1
3VA9480-0WB00	11,00	1

Bara için

3VA1 : 100A ve 160A için
3VA2 : 100A , 160A ve 250A için
3VA2 : 400A ve 630A için

3VA9150-0WC00	11,00	1
3VA9280-0WC00	11,00	1
3VA9480-0WC00	11,00	1

Sabit Tip Şalter için Düz Önden Bara Bağlantı parçası

3 kutuplu*

3VA1 : 100A ve 160A için
3VA2 : 100A , 160A ve 250A için
3VA2 : 400A ve 630A için

32mm	10mm	3VA9153-0QB00	45,00	1
32mm	10mm	3VA9263-0QB00	50,00	1
32mm	10mm	3VA9483-0QB00	96,00	1

4 kutuplu**

3VA1 : 100A ve 160A için
3VA2 : 100A , 160A ve 250A için
3VA2 : 400A ve 630A için

32mm	10mm	3VA9154-0QB00	60,00	1
32mm	10mm	3VA9264-0QB00	66,00	1
32mm	10mm	3VA9484-0QB00	128,00	1

Sabit Tip Şalter için Açık Verilmiş Önden Bara Bağlantı Parçası

3 kutuplu*

3VA1 : 100A ve 160A için
3VA2 : 100A , 160A ve 250A için
3VA2 : 400A ve 630A için

35mm	10mm	3VA9153-0QC00	79,00	1
35mm	10mm	3VA9263-0QC00	87,00	1
35mm	10mm	3VA9483-0QC00	136,00	1

4 kutuplu**

3VA1 : 100A ve 160A için
3VA2 : 100A , 160A ve 250A için
3VA2 : 400A ve 630A için

35mm	10mm	3VA9154-0QC00	106,00	1
35mm	10mm	3VA9264-0QC00	116,00	1
35mm	10mm	3VA9484-0QC00	180,00	1

Sabit Tip Şalter için Düşey Bara Bağlantı parçası

3 kutuplu*

3VA1 : 100A ve 160A için
3VA2 : 100A , 160A ve 250A için
3VA2 : 400A ve 630A için

25mm	10mm	3VA9153-0QD00	43,00	1
25mm	10mm	3VA9263-0QD00	50,00	1
25mm	10mm	3VA9483-0QD00	148,00	1

4 kutuplu**

3VA1 : 100A ve 160A için
3VA2 : 100A , 160A ve 250A için
3VA2 : 400A ve 630A için

25mm	10mm	3VA9154-0QD00	58,00	1
25mm	10mm	3VA9264-0QD00	66,00	1
25mm	10mm	3VA9484-0QD00	197,00	1

*3 kutup ve 2 faz ayırıcı plaka fiyata dahildir.[]

**4 kutup ve 3 faz ayırıcı plaka fiyata dahildir.

3VA KOMPAKT ŞALTER AKSESUARLARI

3 ve 4 kutuplu

Yeni

Güç şalterleri tipi	Sipariş No	Birim Fiyatı TL / Adet	Adet / Kutu
---------------------	------------	------------------------	-------------

Sabit Tip Şalter için Klemens Kapakları

3 kutuplu

3VA1 : 100A ve 160A için	Standart	3VA9111-0WD30	21,00	1
3VA1 : 100A ve 160A için	Uzun Tip	3VA9111-0WF30	28,00	1
3VA2 : 100A , 160A ve 250A için	Standart	3VA9221-0WD30	26,00	1
3VA2 : 100A , 160A ve 250A için	Uzun Tip	3VA9221-0WF30	34,00	1
3VA2 : 400A ve 630A için	Standart	3VA9481-0WD30	40,00	1
3VA2 : 400A ve 630A için	Uzun Tip	3VA9481-0WF30	48,00	1

4 kutuplu

3VA1 : 100A ve 160A için	Standart	3VA9111-0WD40	28,00	1
3VA1 : 100A ve 160A için	Uzun Tip	3VA9111-0WF40	26,00	1
3VA2 : 100A , 160A ve 250A için	Standart	3VA9221-0WD40	34,00	1
3VA2 : 100A , 160A ve 250A için	Uzun Tip	3VA9221-0WF40	45,00	1
3VA2 : 400A ve 630A için	Standart	3VA9481-0WD40	52,00	1
3VA2 : 400A ve 630A için	Uzun Tip	3VA9481-0WF40	64,00	1

Sabit Tip şalter için Açık Verilmiş Klemens Kapakları

3 kutuplu

3VA1 : 100A ve 160A için	Standart	3VA9111-0WG30	50,00	1
3VA1 : 100A ve 160A için	Uzun Tip	3VA9111-0WG40	67,00	1
3VA2 : 100A , 160A ve 250A için	Standart	3VA9221-0WG30	63,00	1
3VA2 : 100A , 160A ve 250A için	Uzun Tip	3VA9221-0WG40	85,00	1
3VA2 : 400A ve 630A için	Standart	3VA9401-0WG30	126,00	1
3VA2 : 400A ve 630A için	Uzun Tip	3VA9401-0WG40	169,00	1

4 kutuplu

3VA1 : 100A ve 160A için	Standart	3VA9111-0WD40	28,00	1
3VA1 : 100A ve 160A için	Uzun Tip	3VA9111-0WF40	26,00	1
3VA2 : 100A , 160A ve 250A için	Standart	3VA9221-0WD40	34,00	1
3VA2 : 100A , 160A ve 250A için	Uzun Tip	3VA9221-0WF40	45,00	1
3VA2 : 400A ve 630A için	Standart	3VA9481-0WD40	52,00	1
3VA2 : 400A ve 630A için	Uzun Tip	3VA9481-0WF40	64,00	1

Çekmeceli/Soketli Tip Şalter için Klemens Kapakları

3 kutuplu

3VA1 : 100A ve 160A için	Standart	3VA9153-0KB03	21,00	1
3VA1 : 100A ve 160A için	Uzun Tip	3VA9153-0KB04	28,00	1
3VA2 : 100A , 160A ve 250A için	Standart	3VA9163-0KB03	26,00	1
3VA2 : 100A , 160A ve 250A için	Uzun Tip	3VA9163-0KB04	34,00	1
3VA2 : 400A ve 630A için	Standart	3VA9353-0KB03	40,00	1
3VA2 : 400A ve 630A için	Uzun Tip	3VA9353-0KB04	48,00	1

4 kutuplu

3VA1 : 100A ve 160A için	Standart	3VA9154-0KB03	28,00	1
3VA1 : 100A ve 160A için	Uzun Tip	3VA9154-0KB04	36,00	1
3VA2 : 100A , 160A ve 250A için	Standart	3VA9164-0KB03	34,00	1
3VA2 : 100A , 160A ve 250A için	Uzun Tip	3VA9164-0KB04	45,00	1
3VA2 : 400A ve 630A için	Standart	3VA9354-0KB03	52,00	1
3VA2 : 400A ve 630A için	Uzun Tip	3VA9354-0KB04	64,00	1



3VA9221-0WD30



3VA9221-0WD40



3VA9221-0WG30



3VA9221-0WG40

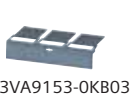

3VA9153-0KB03

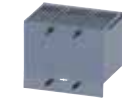

3VA9153-0KB04

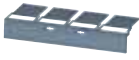

3VA9154-0KB03



3VA9154-0KB04

3VA KOMPAKT ŞALTER AKSESUARLARI

3 ve 4 kutuplu

Yeni

Sabit Tip Şalter için Kapı Oyma Çerçevesi

3 kutuplu

3VA1 : 100A ve 160A için	ETU hariç	3VA9053-OSB10	30,00	1
3VA2 : 100A , 160A ve 250A için	ETU hariç	3VA9163-OSB10	42,00	1
3VA2 : 400A ve 630A için	ETU hariç	3VA9383-OSB10	49,00	1
3VA1 : 100A ve 160A için	ETU hariç	3VA9053-OSB20	35,00	1
3VA2 : 100A , 160A ve 250A için	ETU hariç	3VA9163-OSB20	47,00	1
3VA2 : 400A ve 630A için	ETU hariç	3VA9363-OSB20	56,00	1

4 kutuplu

3VA1 : 100A ve 160A için	ETU hariç	3VA9054-OSB10	36,00	1
3VA2 : 100A , 160A ve 250A için	ETU hariç	3VA9164-OSB10	50,00	1
3VA2 : 400A ve 630A için	ETU hariç	3VA9384-OSB10	60,00	1
3VA1 : 100A ve 160A için	ETU hariç	3VA9054-OSB20	41,00	1
3VA2 : 100A , 160A ve 250A için	ETU hariç	3VA9164-OSB20	55,00	1
3VA2 : 400A ve 630A için	ETU hariç	3VA9364-OSB20	67,00	1



3VA9163-OSB10

Motorlu Şalter için Kapı Oyma Çerçevesi

3VA1 : 100A ve 160A için	3VA9053-OSB20	35,00	1
3VA2 : 100A , 160A ve 250A için	3VA9167-OSB30	42,00	1
3VA2 : 400A ve 630A için	3VA9387-OSB30	52,00	1

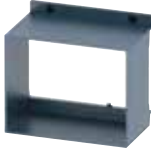

3VA9167-OKT00

Döner Tahrik Mekanizmalı için Kapı Oyma Çerçevesi

3VA1 : 100A ve 160A için	3VA9053-OSB10	30,00	1
	3VA9163-OSB10	42,00	1
3VA2 : 400A ve 630A için	3VA9383-OSB10	49,00	1

Çekmeceli/Soketli Tip için Kapı Oyma Çerçevesi

3VA2 : 100A , 160A ve 250A için	3VA9167-OKT00	71,00	1
3VA2 : 400A ve 630A için	3VA9367-OKT00	77,00	1

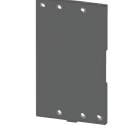

3VA9187-OSH10

DIN Ray Adaptörü

3VA1 : 100A ve 160A için	3 ve 4 Kutuplu	3VA9187-OSH10	63,00	1
--------------------------	----------------	---------------	-------	---

Soketli Şalter Yapı Seti

Komple temel plaka, güç şalteri soketi, bıçaklı kontaklar, montaj vidaları dahil.

3 kutuplu

3VA1 : 100A ve 160A için	3VA9113-OKP00	305,00	1
3VA2 : 100A , 160A ve 250A için	3VA9123-OKP00	330,00	1
3VA2 : 400A ve 630A için	3VA9323-OKP00	893,00	1

4 kutuplu

3VA1 : 100A ve 160A için	3VA9114-OKP00	407,00	1
3VA2 : 100A , 160A ve 250A için	3VA9124-OKP00	438,00	1
3VA2 : 400A ve 630A için	3VA9324-OKP00	1.190,00	1



3VA9123-OKP00

Sabit Tip Şalteri, Soketli Şalter Haline Getirmek için Bıçaklı Kontak Seti

Vidalı klemens kapağı, Soket kontak seti, kablo kafesi, trip pimi dahil

3 kutuplu

3VA1 : 100A ve 160A için	3VA9113-OKP10	131,00	1
3VA2 : 100A , 160A ve 250A için	3VA9123-OKP10	141,00	1
3VA2 : 400A ve 630A için	3VA9323-OKP10	382,00	1

4 kutuplu

3VA1 : 100A ve 160A için	3VA9114-OKP10	174,00	1
3VA2 : 100A , 160A ve 250A için	3VA9124-OKP10	189,00	1
3VA2 : 400A ve 630A için	3VA9324-OKP10	511,00	1



3VA9123-OKP10

3VA KOMPAKT ŞALTER AKSESUARLARI

3 ve 4 kutuplu

Yeni



3VA9123-OKD00



3VA9987-OKD81



3VA9123-OKD10



3VA9987-OKD80



3VA9114-ORS10



3VA9113-ORL20



3VA9123-ORL30

Güç şalterleri tipi

Sipariş No

Birim Fiyatı TL / Adet

Adet / Kutu

Çekmeceli Şalter Yapı Seti

Komple temel plaka, çekmeceli şalter mekanizması, bıçaklı kontaklar, yan duvarlar ve montaj vidaları dahil.

3 kutuplu

3VA2 : 100A , 160A ve 250A için
3VA2 : 400A ve 630A için

3VA9123-OKD00

506,00

1

3VA9323-OKD00

1.376,00

1

4 kutuplu

3VA2 : 100A , 160A ve 250A için
3VA2 : 400A ve 630A için

3VA9124-OKD00

677,00

1

3VA9324-OKD00

1.827,00

1

Çekmeceli Şalter için Kurma Kolu (kol tutucu dahil)

Tüm 3VA1 ve 3VA2 şalterler için

3VA9987-OKD81

97,00

1

Sabit Tip Şalteri, Çekmeceli Şalter haline getirmek için Bıçaklı Kontak Seti

Vidalı klemens kapağı, Soket kontak seti, yan duvarlar, kablo kafesi, trip pimi dahil

3 kutuplu

3VA2 : 100A , 160A ve 250A için
3VA2 : 400A ve 630A için

3VA9123-OKD10

170,00

1

3VA9323-OKD10

459,00

1

4 kutuplu

3VA2 : 100A , 160A ve 250A için
3VA2 : 400A ve 630A için

3VA9124-OKD10

225,00

1

3VA9324-OKD10

610,00

1

Soketli veya Çekmeceli şalter kumanda devresi bağlantı soketi

Tüm Çekmeceli şalterler için

3VA9987-OKD80

39,00

1

Tüm Soketli şalterler için

3VA9987-OKP80

39,00

1

SENTRON 3VA KAÇAK AKIM KORUMA CİHAZLARI

Kaçak Akım Koruma Modülü	Nominal Akım (A)	Kutup Sayısı	Kaçak Akım Ayarlanabilir (A)	Gecikme Süresi Δt	Sipariş No	Birim Fiyatı TL / Adet	Adet / Kutu
--------------------------	------------------	--------------	------------------------------	---------------------------	------------	------------------------	-------------

3VA1 Sol Yan Montajlı, Tip A (Darbe Akım Duyarlılığı)

Blok Klemens ile Ayrıcı ve Kompakt Tip Kesiciye monte edilebilir.

Nominal işletme gerilimi: 127...480V AC, 50/60Hz

RCD310	160A	4	0.03-5.00	0 s	3VA9114-ORS10	1.538,00	1
RCD510	160A	3	0.03-5.00	0.0...3.00 s	3VA9113-ORS20	1.538,00	1
RCD510	160A	4	0.03-5.00	0.0...3.00 s	3VA9114-ORS20	1.003,00	1

3VA1 Alta Montajlı (trip ünitesi altı), Tip A (Darbe Akım Duyarlılığı)

Kompakt Tip Kesiciye monte edilebilir.

Nominal işletme gerilimi: 127...480V AC, 50/60Hz

RCD320	160A	4	0.03-5.00	0 s	3VA9114-ORL10	1.670,00	1
RCD520	160A	3	0.03-5.00	0.0...3.00 s	3VA9113-ORL20	1.003,00	1
RCD520	160A	4	0.03-5.00	0.0...3.00 s	3VA9114-ORL20	1.670,00	1

3VA2 Alta Montajlı (trip ünitesi altı), Tip A (Darbe Akım Duyarlılığı)

Altın enerji girişi için gerekli yardımcı kontakt (AUX) ayrıca sipariş edilmeli.

Nominal işletme gerilimi: 127...690V AC, 50/60Hz

RCD820	100A,160A	3	0.03-30	0.0...10 s	3VA9123-ORL30	1.760,00	1
RCD820	250A	3	0.03-30	0.0...10 s	3VA9223-ORL30	1.915,00	1
RCD820	400A	3	0.03-30	0.0...10 s	3VA9323-ORL30	1.760,00	1
RCD820	630A	3	0.03-30	0.0...10 s	3VA9423-ORL30	1.915,00	1

RCD820	250A	4	0.03-30	0.0...10 s	3VA9224-ORL30	2.312,00	1
RCD820	630A	4	0.03-30	0.0...10 s	3VA9424-ORL30	2.312,00	1



SENTRON VL160X - VL1600 TİPİ KOMPAKT GÜÇ ŞALTERLERİ

3 kutuplu

TESİS KORUMASINA YÖNELİK KOMPAKT GÜÇ ŞALTERLERİ

3 Kutuplu Kompakt Şalterler

- VL 160X tipi değiştirilebilir termik ayarlı, sabit manyetik ayarlı kompakt şalterler
- VL 160 - VL 630 tipi değiştirilebilir termik ayarlı, değiştirilebilir manyetik ayarlı kompakt şalterler
- VL 800 - VL 1600 tipi LSI fonksiyonlu, ETU20 elektronik açtırıcı kompakt şalterler (I_d=1.5... 10xI_n; t_d= 0 - 500 msn)

380/415 VAC I_{cs}=I_{cu}

Tip	Anma Akımı I _n (A)	Termik Ayar Sahası I _r (A)	Manyetik Ayar Sahası I _i (A)	Açtırıcı Tipi	Sipariş No	Kesme Kapasitesi (kA)	Birim Fiyatı TL / Adet	Adet / Kutu	
VL160X	20	16-20	300	TM	3VL1702-1DD33-0AA0	55	488,00	1	
	32	25-32	300	TM	3VL1703-1DD33-0AA0	55	488,00	1	
	40	32-40	600	TM	3VL1704-1DD33-0AA0	55	488,00	1	
	50	40-50	600	TM	3VL1705-1DD33-0AA0	55	488,00	1	
	63	50-63	600	TM	3VL1706-1DD33-0AA0	55	488,00	1	
	80	63-80	1000	TM	3VL1708-1DD33-0AA0	55	488,00	1	
	100	80-100	1000	TM	3VL1710-1DD33-0AA0	55	488,00	1	
	125	100-125	1000	TM	3VL1712-1DD33-0AA0	55	562,00	1	
	160	125-160	1500	TM	3VL1716-1DD33-0AA0	55	588,00	1	
VL250	200	160-200	1000-2000	TM	3VL3720-1DC36-0AA0	55	858,00	1	
	250	200-250	1200-2500	TM	3VL3725-1DC36-0AA0	55	858,00	1	
VL400	315	250-315	1575-3150	TM	3VL4731-1DC36-0AA0	55	2.178,00	1	
	400	315-400	2000-4000	TM	3VL4740-1DC36-0AA0	55	2.461,00	1	
VL630	315	250-315	1575-3150	TM	3VL5731-1DC36-0AA0	55	2.701,00	1	
	400	315-400	2000-4000	TM	3VL5740-1DC36-0AA0	55	2.701,00	1	
	500	400-500	2500-5000	TM	3VL5750-1DC36-0AA0	55	2.701,00	1	
	630	500-630	3250-6300	TM	3VL5763-1DC36-0AA0	55	3.300,00	1	
VL800	800	320-800	8 x I _n	ETU 20	3VL6780-1SE36-0AA0	55	4.635,00	1	
I _{cs} =%50I _{cu}	VL1250	1000	400-1000	11 x I _n	ETU 20	3VL7710-1SE36-0AA0	55	6.193,00	1
		1250	500-1250	10 x I _n	ETU 20	3VL7712-1SE36-0AA0	55	7.122,00	1
I _{cs} =%50I _{cu}	VL1600	1600	640-1600	9 x I _n	ETU 20	3VL8716-1SE30-0AA0	55	9.850,00	1
VL160 X	20	16-20	300	TM	3VL1702-2DD33-0AA0	70	569,00	1	
	32	25-32	300	TM	3VL1703-2DD33-0AA0	70	569,00	1	
	40	32-40	600	TM	3VL1704-2DD33-0AA0	70	569,00	1	
	50	40-50	600	TM	3VL1705-2DD33-0AA0	70	569,00	1	
	63	50-63	600	TM	3VL1706-2DD33-0AA0	70	569,00	1	
	80	63-80	1000	TM	3VL1708-2DD33-0AA0	70	569,00	1	
	100	80-100	1000	TM	3VL1710-2DD33-0AA0	70	569,00	1	
	125	100-125	1000	TM	3VL1712-2DD33-0AA0	70	920,00	1	
	160	125-160	1500	TM	3VL1716-2DD33-0AA0	70	959,00	1	
VL250	200	160-200	1000-2000	TM	3VL3720-2DC36-0AA0	70	1.235,00		
	250	200-250	1200-2500	TM	3VL3725-2DC36-0AA0	70	1.235,00		
VL400	315	250-315	1575-3150	TM	3VL4731-2DC36-0AA0	70	2,696.00	1	
	400	315-400	2000-4000	TM	3VL4740-2DC36-0AA0	70	3,064.00	1	
VL630	315	250-315	1575-3150	TM	3VL5731-2DC36-0AA0	70	3.348,00	1	
	400	315-400	2000-4000	TM	3VL5740-2DC36-0AA0	70	3.348,00	1	
	500	400-500	2500-5000	TM	3VL5750-2DC36-0AA0	70	3.348,00	1	
	630	500-630	3250-6300	TM	3VL5763-2DC36-0AA0	70	3.988,00	1	
VL800	800	320-800	8 x I _n	ETU 20	3VL6780-2SE36-0AA0	70	5.858,00	1	
I _{cs} =%50I _{cu}	VL1250	1000	400-1000	11 x I _n	ETU 20	3VL7710-2SE36-0AA0	70	6.510,00	1
		1250	500-1250	10 x I _n	ETU 20	3VL7712-2SE36-0AA0	70	7.489,00	1
I _{cs} =%50I _{cu}	VL1600	1600	640-1600	9 x I _n	ETU 20	3VL8716-2SE30-0AA0	70	10.373,00	1



VL250

- 3 Bakır kablo ve bus-bar bağlantısı için blok klemensler
- 6 Bara veya kablo papucu için bara bağlantı adaptörü
- 0 Düz bara bağlantı parçası takılması



SENTRON VL160X - VL1600 TİPİ KOMPAKT GÜÇ ŞALTERLERİ

3 kutuplu

3 Kutuplu Tesis Korumasına Yönelik Termik Manyetik Kompakt Şalterler

- VL 160X tipi değiştirilebilir termik ayarlı, sabit manyetik ayarlı kompakt şalterler
- VL 160 - VL 630 tipi değiştirilebilir termik ayarlı, değiştirilebilir manyetik ayarlı kompakt şalterler
- VL 800 - VL 1600 tipi LSI fonksiyonlu, ETU20 elektronik açtırıcılı kompakt şalterler □
($I_d=1.5... 10 \times I_n$; $t_d=0 - 500$ msn)

380/415 VAC $I_{cs} = \% 75 I_{cu}$

Tip	Anma Akımı I_n (A)	Termik Ayar Sahası I_R (A)	Manyetik Ayar Sahası I_i (A)	Açtırıcı Tipi	Sipariş No	Kesme Kapasitesi (kA)	Birim Fiyatı TL / Adet	Adet / Kutu
VL160	50	40-50	300-600	TM	3VL2705-3DC33-0AA0	100	778,00	1
	63	50-63	300-600	TM	3VL2706-3DC33-0AA0	100	778,00	1
	80	63-80	400-800	TM	3VL2708-3DC33-0AA0	100	778,00	1
	100	80-100	500-1000	TM	3VL2710-3DC33-0AA0	100	778,00	1
	125	100-125	625-1250	TM	3VL2712-3DC33-0AA0	100	1.209,00	1
	160	125-160	800-1600	TM	3VL2716-3DC33-0AA0	100	1.209,00	1
VL250	200	160-200	1000-2000	TM	3VL3720-3DC36-0AA0	100	1.664,00	1
	250	200-250	1200-2500	TM	3VL3725-3DC36-0AA0	100	1.664,00	1
VL400	315	250-315	1575-3150	TM	3VL4731-3DC36-0AA0	100	3.441,00	1
	400	315-400	2000-4000	TM	3VL4740-3DC36-0AA0	100	3.901,00	1
VL630	315	250-315	1575-3150	TM	3VL5731-3DC36-0AA0	100	4.267,00	1
	400	315-400	2000-4000	TM	3VL5740-3DC36-0AA0	100	4.267,00	1
	500	400-500	2500-5000	TM	3VL5750-3DC36-0AA0	100	4.267,00	1
	630	500-630	3250-6300	TM	3VL5763-3DC36-0AA0	100	5.097,00	1
VL800	800	320-800	$8 \times I_n$	ETU 20	3VL6780-3SE36-0AA0	100	6.786,00	1
VL1250	1000	400-1000	$11 \times I_n$	ETU 20	3VL7710-3SE36-0AA0	100	8.176,00	1
	1250	500-1250	$10 \times I_n$	ETU 20	3VL7712-3SE36-0AA0	100	9.298,00	1
VL1600	1600	640-1600	$9 \times I_n$	ETU 20	3VL8716-3SE30-0AA0	100	12.873,00	1



VL630

3 Kutuplu Yük Ayırıcı Kompakt Şalterler

Sabit Manyetik Açtırıcılı (Softstarter, Motor ve Hız Kontrol Uygulamalarına Yönelik)

380/415 V AC $I_{cs} = I_{cu}$

VL 160X	100	-	1800	-	3VL1710-1DE33-0AA0	55	400,00	1
	160	-	1800	-	3VL1716-1DE33-0AA0	55	455,00	1
VL 250	250	-	3500	-	3VL3725-1DE36-0AA0	55	654,00	1
VL 400	400	-	5500	-	3VL4740-1DE36-0AA0	55	1.900,00	1
VL 630	630	-	6500	-	3VL5763-1DE36-0AA0	55	2.454,00	1
VL 800	800	-	6500	-	3VL6780-1DE36-0AA0	55	4.142,00	1
VL 1250	1250	-	12000	-	3VL7712-1DE36-0AA0	55	5.935,00	1
VL 1600	1600	-	14400	-	3VL8716-1DE30-0AA0	55	8.936,00	1
VL 160X	100	-	1800	-	3VL1710-2DE33-0AA0	70	495,00	1
	160	-	1800	-	3VL1716-2DE33-0AA0	70	684,00	1
VL 250	250	-	3500	-	3VL3725-2DE36-0AA0	70	929,00	1
VL 400	400	-	5500	-	3VL4740-2DE36-0AA0	70	2.205,00	1
VL 630	630	-	6500	-	3VL5763-2DE36-0AA0	70	2.853,00	1
VL 800	800	-	6500	-	3VL6780-2DE36-0AA0	70	4.483,00	1
VL 1250	1250	-	12000	-	3VL7712-2DE36-0AA0	70	7.070,00	1
VL 1600	1600	-	14400	-	3VL8716-2DE30-0AA0	70	9.314,00	1

380/415 V AC $I_{cs} = \% 75 I_{cu}$

VL 160X	100	-	1800	-	3VL2710-3DE33-0AA0	100	658,00	1
	160	-	1800	-	3VL2716-3DE33-0AA0	100	914,00	1
VL 250	250	-	3500	-	3VL3725-3DE36-0AA0	100	1.118,00	1
VL 400	400	-	5500	-	3VL4740-3DE36-0AA0	100	2.664,00	1
VL 630	630	-	6500	-	3VL5763-3DE36-0AA0	100	3.428,00	1
VL 800	800	-	6500	-	3VL6780-3DE36-0AA0	100	5.396,00	1
VL 1250	1250	-	12000	-	3VL7712-3DE36-0AA0	100	8.510,00	1
VL 1600	1600	-	14400	-	3VL8716-3DE30-0AA0	100	11.213,00	1

- 3 Bakır kablo ve bus-bar bağlantısı için blok klemensler
- 6 Bara veya kablo papucu için bara bağlantı adaptörü
- 0 Düz bara bağlantı parçası takılmış



SENTRON VL160X - VL1600 TİPİ KOMPAKT GÜÇ ŞALTERLERİ

4 kutuplu

4 Kutuplu Kompakt Şalterler

- VL160 - VL400 - VL630 tipi değiştirilebilir termik ayarlı, değiştirilebilir manyetik ayarlı kompakt şalterler □
4. Kutup (N)'de aşırı akım ve kısa devre koruması **olmayan** tip. VL400'e kadar kaçak akım koruma □
modülü ile kullanılabilir.
- VL 800 - VL 1600 tipi LSI fonksiyonlu, ETU20 elektronik açtırıcılı kompakt şalterler □
(I_d=1.5... 10xI_n; t_d= 0 - 500 msn)□
4. Kutup (N)'de aşırı akım ve kısa devre koruması **olan** tip.



4 kutuplu şalter

Tip	Anma Akımı I _n (A)	Termik Ayar Sahası I _R (A)	Manyetik Ayar Sahası I _i (A)	Açtırıcı Tipi	Sipariş No	Kesme Kapasitesi (kA)	Birim Fiyatı TL / Adet	Adet / Kutu
380/415 VAC I_{cs} = I_{cu}								
VL160X	32	32	300	TM	3VL1703-1EH43-0AA0	55	587,00	1
	50	50	600	TM	3VL1705-1EH43-0AA0	55	587,00	1
	63	63	600	TM	3VL1706-1EH43-0AA0	55	587,00	1
	80	80	1000	TM	3VL1708-1EH43-0AA0	55	621,00	1
	100	100	1000	TM	3VL1710-1EH43-0AA0	55	725,00	1
	125	125	1000	TM	3VL1712-1EH43-0AA0	55	992,00	1
	160	160	1600	TM	3VL1716-1EH43-0AA0	55	1.109,00	1
VL160	50	40-50	300-600	TM	3VL2705-1EJ43-0AA0	55	675,00	1
	63	50-63	300-600	TM	3VL2706-1EJ43-0AA0	55	675,00	1
	80	63-80	400-800	TM	3VL2708-1EJ43-0AA0	55	713,00	1
	100	80-100	500-1000	TM	3VL2710-1EJ43-0AA0	55	835,00	1
	125	100-125	625-1250	TM	3VL2712-1EJ43-0AA0	55	1.140,00	1
	160	125-160	800-1600	TM	3VL2716-1EJ43-0AA0	55	1.276,00	1
VL250	200	160-200	1000-2000	TM	3VL3720-1EJ46-0AA0	55	1.528,00	1
	250	200-250	1250-2500	TM	3VL3725-1EJ46-0AA0	55	1.757,00	1
VL400	315	250-315	1575-3150	TM	3VL4731-1EJ46-0AA0	55	2.863,00	1
	400	320-400	2000-4000	TM	3VL4740-1EJ46-0AA0	55	3.251,00	1
VL630	500	400-500	2500-5000	TM	3VL5750-1EJ46-0AA0	55	3.445,00	1
	630	500-630	3250-6300	TM	3VL5763-1EJ46-0AA0	55	3.623,00	1
VL800	800	320-800	8 x I _n	ETU 20	3VL6780-1TF46-0AA0	55	6.006,00	1
I _{cs} =%50I _{cu} VL1250	1000	400-1000	11 x I _n	ETU 20	3VL7710-1TF46-0AA0	55	8.053,00	1
	1250	500-1250	10 x I _n	ETU 20	3VL7712-1TF46-0AA0	55	9.113,00	1
I _{cs} =%50I _{cu} VL1600	1600	640-1600	9 x I _n	ETU 20	3VL8716-1TF40-0AA0	55	12.159,00	1
VL160X	32	32	300	TM	3VL1703-2EH43-0AA0	70	725,00	1
	50	50	600	TM	3VL1705-2EH43-0AA0	70	725,00	1
	63	63	600	TM	3VL1706-2EH43-0AA0	70	725,00	1
	80	80	1000	TM	3VL1708-2EH43-0AA0	70	772,00	1
	100	100	1000	TM	3VL1710-2EH43-0AA0	70	905,00	1
	125	125	1000	TM	3VL1712-2EH43-0AA0	70	1.298,00	1
	160	160	1600	TM	3VL1716-2EH43-0AA0	70	1.454,00	1
VL160	50	40-50	300-600	TM	3VL2705-2EJ43-0AA0	70	835,00	1
	63	50-63	300-600	TM	3VL2706-2EJ43-0AA0	70	835,00	1
	80	63-80	400-800	TM	3VL2708-2EJ43-0AA0	70	887,00	1
	100	80-100	500-1000	TM	3VL2710-2EJ43-0AA0	70	1.039,00	1
	125	100-125	625-1250	TM	3VL2712-2EJ43-0AA0	70	1.420,00	1
	160	125-160	800-1600	TM	3VL2716-2EJ43-0AA0	70	1.594,00	1
VL250	200	160-200	1000-2000	TM	3VL3720-2EJ46-0AA0	70	1.880,00	1
	250	200-250	1250-2500	TM	3VL3725-2EJ46-0AA0	70	2.151,00	1
VL400	315	250-315	1575-3150	TM	3VL4731-2EJ46-0AA0	70	3.591,00	1
	400	320-400	2000-4000	TM	3VL4740-2EJ46-0AA0	70	4.065,00	1
VL630	500	400-500	2500-5000	TM	3VL5750-2EJ46-0AA0	70	4.431,00	1
	630	500-630	3250-6300	TM	3VL5763-2EJ46-0AA0	70	4.531,00	1
VL800	800	320-800	8 x I _n	ETU 20	3VL6780-2TF46-0AA0	70	6.427,00	1
I _{cs} =%50I _{cu} VL1250	1000	400-1000	11 x I _n	ETU 20	3VL7710-2TF46-0AA0	70	8.619,00	1
	1250	500-1250	10 x I _n	ETU 20	3VL7712-2TF46-0AA0	70	9.752,00	1
I _{cs} =%50I _{cu} VL1600	1600	640-1600	9 x I _n	ETU 20	3VL8716-2TF40-0AA0	70	13.060,00	1

↑ 3 Bakır kablo ve bus-bar bağlantısı için blok klemensler
6 Bara veya kablo papucu için bara bağlantı adaptörü
0 Düz bara bağlantı parçası takılması



SENTRON VL160X - VL1600 KOMPAKT GÜÇ ŞALTERLERİ

4 kutuplu

4 Kutuplu Kompakt Şalterler

- VL160 - VL400 - VL630 tipi değiştirilebilir termik ayarlı, değiştirilebilir manyetik ayarlı kompakt şalterler □
4. Kutup (N)'de aşırı akım ve kısa devre koruması **olmayan** tip. VL400'e kadar kaçak akım koruma □
modülü ile kullanılabilir.
- VL 800 - VL 1600 tipi LSI fonksiyonlu, ETU20 elektronik açtırıcılı kompakt şalterler □
(I_d=1.5... 10xI_n; t_d= 0 - 500 msn)□
4. Kutup (N)'de aşırı akım ve kısa devre koruması **olan** tip.

Tip	Anma Akımı I _n (A)	Termik Ayar Sahası I _R (A)	Manyetik Ayar Sahası I _i (A)	Açtırıcı Tipi	Sipariş No	Kesme Kapasitesi (kA)	Birim Fiyatı TL / Adet	Adet / Kutu
380/415 VAC Ics = % 75 Icu								
VL160	50	40-50	300-600	TM	3VL2705-3EJ43-0AA0	100	1,084.00	1
	63	50-63	300-600	TM	3VL2706-3EJ43-0AA0	100	1,084.00	1
	80	63-80	400-800	TM	3VL2708-3EJ43-0AA0	100	1,154.00	1
	100	80-100	500-1000	TM	3VL2710-3EJ43-0AA0	100	1,351.00	1
	125	100-125	625-1250	TM	3VL2712-3EJ43-0AA0	100	1,846.00	1
	160	125-160	800-1600	TM	3VL2716-3EJ43-0AA0	100	2,229.00	1
VL250	200	160-200	1000-2000	TM	3VL3720-3EJ46-0AA0	100	2,445.00	1
	250	200-250	1250-2500	TM	3VL3725-3EJ46-0AA0	100	2,794.00	1
VL400	315	250-315	1575-3150	TM	3VL4731-3EJ46-0AA0	100	4,450.00	1
	400	320-400	2000-4000	TM	3VL4740-3EJ46-0AA0	100	5,042.00	1
VL630	500	400-500	2500-5000	TM	3VL5750-3EJ46-0AA0	100	5,346.00	1
	630	500-630	3250-6300	TM	3VL5763-3EJ46-0AA0	100	5,620.00	1
VL800	800	320-800	8 x I _n	ETU 20	3VL6780-3TF46-0AA0	100	6,907.00	1
VL1250	1000	400-1000	11 x I _n	ETU 20	3VL7710-3TF46-0AA0	100	9,257.00	1
	1250	500-1250	10 x I _n	ETU 20	3VL7712-3TF46-0AA0	100	10,483.00	1
VL1600	1600	640-1600	9 x I _n	ETU 20	3VL8716-3TF40-0AA0	100	13,980.00	1

- ↑ 3 Bakır kablo ve bus-bar bağlantısı için blok klemensler
6 Bara veya kablo papucu için bara bağlantı adaptörü
0 Düz bara bağlantı parçası takılmış



SENTRON VL160 - VL1600 KOMPAKT ŞALTERLERİ AKSESUARLARI

Güç şalterleri tipi	Sipariş No	Birim Fiyatı TL / Adet	Adet / Kutu
---------------------	------------	------------------------	-------------

Düşük Gerilim Röleleri

VL160X, VL160, VL250 ve VL400 için	110-127 VAC	3VL9400-1UG00	220,00	1
VL160X, VL160, VL250 ve VL400 için	220-250 VAC	3VL9400-1UH00	220,00	1
VL160X, VL160, VL250 ve VL400 için	380-415 VAC	3VL9400-1UJ00	220,00	1
VL160X, VL160, VL250 ve VL400 için	440-480 VAC	3VL9400-1UK00	220,00	1
VL630, VL800, VL1250, VL1600 için	110-127 VAC	3VL9800-1UG00	271,00	1
VL630, VL800, VL1250, VL1600 için	220-250 VAC	3VL9800-1UH00	271,00	1
VL630, VL800, VL1250, VL1600 için	380-415 VAC	3VL9800-1UJ00	271,00	1
VL630, VL800, VL1250, VL1600 için	440-480 VAC	3VL9800-1UK00	271,00	1



Düşük Gerilim ve Açtırma Rölesi

Açtırma Röleleri

VL160X, VL160, VL250 ve VL400 için	110-127 VAC	3VL9400-1SR00	208,00	1
VL160X, VL160, VL250 ve VL400 için	208-277 VAC	3VL9400-1ST00	208,00	1
VL160X, VL160, VL250 ve VL400 için	380-600 VAC	3VL9400-1SV00	208,00	1
VL630, VL800, VL1250, VL1600 için	110-127 VAC	3VL9800-1SR00	258,00	1
VL630, VL800, VL1250, VL1600 için	208-277 VAC	3VL9800-1ST00	258,00	1
VL630, VL800, VL1250, VL1600 için	380-600 VAC	3VL9800-1SV00	258,00	1

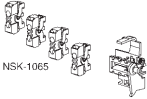

Yardımcı Kontakt ve Alarm Kontaktağı

Yardımcı Kontaktlar (kontakt adaptörü dahil)

VL160X, VL160, VL250 ve VL400 için	2HS(1NO+1NC)	3VL9400-2AB00	90,00	1
VL630, VL800, VL1250, VL1600 için	4HS(2NO+2NC)	3VL9800-2AC00	144,00	1

Alarm Kontaktağı (kontakt adaptörü dahil)

VL160X, VL160, VL250 ve VL400 için	2HS(1NO+1NC)+1AS(1NO)	3VL9400-2AD00	118,00	1
VL630, VL800, VL1250, VL1600 için	2HS(1NO+1NC)+1AS(1NO)	3VL9800-2AE00	118,00	1



İlave Kontakt Elemanı

İlave Kontakt Elemanı (yardımcı kontakt elemanı veya alarm kontak elemanı olarak kullanılabilir.)

VL160X, VL160, VL250, VL630, VL800, VL1250, VL 1600 için	1NO	3SB3400-0J	24,00	1
	1NC	3SB3400-0K	24,00	1

Yardımcı Kontakt Adaptörü

VL160X, VL160, VL250 ve VL400 için	N, sol sağ	3VL9400-2AH00	44,00	1
VL630, VL800, VL1250, VL1600 için	akses. bölmesi	3VL9816-2AL00	66,00	1

Alarm Kontakt Adaptörü

VL160X, VL160, VL250 ve VL400 için	sağ akses. bölmesi	3VL9400-2AJ20	60,00	1
VL160X, VL160, VL250 ve VL400 için	sol akses. bölmesi	3VL9400-2AJ10	60,00	1
VL630, VL800, VL1250, VL1600 için	sol akses. bölmesi	3VL9816-2AN10	66,00	1

NOT : SENTRON VL güç şalterlerinin izole edilmiş yuvalarına aksesuar takabilme seçenekleri için sayfa 171'e bakınız.

Kapı oyma çerçevesi

VL160X, ve VL160 ve VL 250 için		3VL9300-8BC00	31,00	1
VL400		3VL9400-8BC00	39,00	1
VL630, VL800 için		3VL9600-8BC00	45,00	1
VL1250, VL1600 için		3VL9800-8BC00	52,00	1



Kapı Oyma Çerçevesi

Döner Tahrik Mekanizmalı veya Motorlu Şalter için Kapı Oyma Çerçevesi

VL160X, ve VL160 ve VL 250 için		3VL9300-8BG00	39,00	1
VL400		3VL9400-8BG00	52,00	1
VL630, VL800 için		3VL9600-8BG00	60,00	1
VL1250, VL1600 için		3VL9800-8BG00	67,00	1



Uzatma Kollu Tahrik



Döner Tahrik

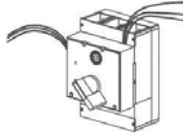

Erken açan / kapayan yardımcı kontak



3VL9300-8CB30

SENTRON VL160 - VL1600 KOMPAKT ŞALTERLERİ AKSESUARLARI**Uzatma Kollu tahrik mekanizması, komple, kapı ve pano kapağına montaj için ***

VL160X, VL160, ve VL250 için	3VL9300-3HF05	171,00	1
VL400	3VL9400-3HF05	197,00	1
VL630 - VL800	3VL9600-3HF05	285,00	1
VL1250 - VL1600 için	3VL9800-3HF05	650,00	1

Acil Stop kullanımı için komple uzatma kollu tahrik mekanizması (sarı-kırmızı) *

VL160X, VL160, ve VL250 için	3VL9300-3HG05	184,00	1
VL400	3VL9400-3HG05	229,00	1
VL630 - VL800	3VL9600-3HG05	332,00	1
VL1250 - VL1600 için	3VL9800-3HG05	758,00	1

Döner tahrik mekanizması, 3 asma kilide kadar takılabilir *

VL160X, VL160, ve VL250 için	3VL9300-3HA00	111,00	1
VL400	3VL9400-3HA00	125,00	1
VL630 - VL800	3VL9600-3HA00	177,00	1
VL1250 - VL1600 için	3VL9800-3HA00	414,00	1

Acil Stop kullanımı için döner tahrik mekanizması (sarı-kırmızı) *

VL160X, VL160, ve VL250 için	3VL9300-3HC00	134,00	1
VL400	3VL9400-3HC00	147,00	1
VL630 - VL800	3VL9600-3HC00	204,00	1
VL1250 - VL1600 için	3VL9800-3HC00	467,00	1

* DI Modüllü VL160X Tipi şalterde kullanılmaz.

Kapıdan tahrik ve döner tahrik mekanizmaları için erken kapayan veya erken açan yardımcı kontak elemanı**Erken kapayan tip (1.5 m kablosu ile birlikte)**

VL160X, VL160, ve VL250 için	1 Enversör Kontak	3VL9300-3AS10	36,00	1
VL160X, VL160, ve VL250 için	2 Enversör Kontak	3VL9300-3AT10	63,00	1
VL400	1 Enversör Kontak	3VL9400-3AS10	42,00	1
VL400	2 Enversör Kontak	3VL9400-3AT10	74,00	1
VL630 - VL800	1 Enversör Kontak	3VL9600-3AS10	41,00	1
VL630 - VL800	2 Enversör Kontak	3VL9600-3AT10	72,00	1
VL1250 - VL1600 için	1 Enversör Kontak	3VL9800-3AS10	45,00	1
VL1250 - VL1600 için	2 Enversör Kontak	3VL9800-3AT10	81,00	1

Erken açan tip (1.5 m kablosu ile birlikte)

VL160X, VL160, ve VL250 için	1 Enversör Kontak	3VL9300-3AU10	36,00	1
VL160X, VL160, ve VL250 için	2 Enversör Kontak	3VL9300-3AW10	63,00	1
VL400	1 Enversör Kontak	3VL9400-3AU10	42,00	1
VL400	2 Enversör Kontak	3VL9400-3AW10	74,00	1
VL630 - VL800	1 Enversör Kontak	3VL9600-3AU10	41,00	1
VL630 - VL800	2 Enversör Kontak	3VL9600-3AW10	72,00	1
VL1250 - VL1600 için	1 Enversör Kontak	3VL9800-3AU10	45,00	1
VL1250 - VL1600 için	2 Enversör Kontak	3VL9800-3AW10	81,00	1

Klemens Kapakları - IP 30 Koruma İçin**3 Kutuplu**

VL160X, VL160, ve VL250 için	Uzun Tip	3VL9300-8CA30	71,00	1
VL160X, VL160, ve VL250 için	Kısa Tip	3VL9300-8CB30	54,00	1
VL400	Uzun Tip	3VL9400-8CA30	56,00	1
VL400	Kısa Tip	3VL9400-8CB30	43,00	1
VL630 - VL800	Uzun Tip	3VL9600-8CA30	98,00	1
VL630 - VL800	Kısa Tip	3VL9600-8CB30	75,00	1
VL1250 - VL1600 için	Uzun Tip	3VL9800-8CA30	82,00	1
VL1250 - VL1600 için	Kısa Tip	3VL9800-8CB30	62,00	1

4 Kutuplu

VL160X, VL160, ve VL250 için	Uzun Tip	3VL9300-8CA40	194,00	1
VL160X, VL160, ve VL250 için	Kısa Tip	3VL9300-8CB40	147,00	1
VL400	Uzun Tip	3VL9400-8CA40	162,00	1
VL400	Kısa Tip	3VL9400-8CB40	123,00	1
VL630 - VL800	Uzun Tip	3VL9600-8CA40	256,00	1
VL630 - VL800	Kısa Tip	3VL9600-8CB40	193,00	1
VL1250 - VL1600 için	Uzun Tip	3VL9800-8CA40	225,00	1
VL1250 - VL1600 için	Kısa Tip	3VL9800-8CB40	170,00	1



SENTRON VL160 - VL1600 KOMPAKT ŞALTERLERİ AKSESUARLARI

Güç şalterleri tipi	Sipariş No	Birim Fiyatı TL / Adet	Adet / Kutu
---------------------	------------	------------------------	-------------

Yay Kurmalı Motor Mekanizması (Senkronizasyona Uygun)*

VL160X, VL160, ve VL250 için	110-127 VAC/DC	3VL9300-3MN00	1.251,00	1
VL160X, VL160, ve VL250 için	220-250 VAC/DC	3VL9300-3MQ00	1.251,00	1
VL400	110-127 VAC/DC	3VL9400-3MN00	2.785,00	1
VL400	220-250 VAC/DC	3VL9400-3MQ00	2.785,00	1
VL630 - VL800	110-127 VAC/DC	3VL9600-3MN00	3.266,00	1
VL630 - VL800	220-250 VAC/DC	3VL9600-3MQ00	3.266,00	1



Motor Mekanizması

Motor Mekanizması (Senkronizasyona Uygun Değil)*

VL160X için	110-127 VAC/DC	3VL9100-3MD10	972,00	1
VL160X için	220-250 VAC/DC	3VL9100-3ME10	972,00	1
VL160, ve VL250 için	110-127 VAC/DC	3VL9300-3MD10	1.039,00	1
VL160, ve VL250 için	220-250 VAC/DC	3VL9300-3ME10	1.039,00	1
VL400 için	110-127 VAC/DC	3VL9400-3MD10	2.421,00	1
VL400 için	220-250 VAC/DC	3VL9400-3ME10	2.421,00	1
VL630 ve VL 800 için	110-127 VAC/DC	3VL9600-3MD10	2.612,00	1
VL630 ve VL 800 için	220-250 VAC/DC	3VL9600-3ME10	2.612,00	1
VL1250 ve VL 1600 için	110-127 VAC/DC	3VL9800-3MN00	3.232,00	1
VL1250 ve VL 1600 için	220-250 VAC/DC	3VL9800-3MQ00	3.232,00	1

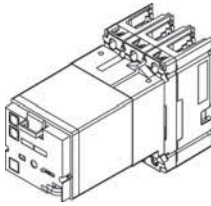

Motor Mekanizması



SENTRON VL160 - VL1600 KOMPAKT ŞALTERLERİ AKSESUARLARI

Güç şalterleri tipi	Sipariş No	Birim Fiyatı TL / Adet	Adet / Kutu
Açı verilmiş Bara Bağlantı parçaları** (bir üst boyda şalter ile bağlantı için)			
VL160X*, ve VL160 için	3VL9216-4ED30	74,00	1
VL 250 için	3VL9300-4ED30	90,00	1
VL400	3VL9400-4ED30	117,00	1
VL630 için	3VL9500-4ED30	132,00	1
VL800 için	3VL9600-4ED30	170,00	1



Açılı Bara Bağlantı Parçası

Düz Bara Bağlantı parçaları**			
VL160X*, ve VL160 için	3VL9216-4EC30	51,00	1
VL 250 için	3VL9300-4EC30	60,00	1
VL400	3VL9400-4EC30	90,00	1
VL630 için	3VL9500-4EC30	111,00	1
VL800 için	3VL9600-4EC30	141,00	1
VL 1250 ve VL 1600 için	3VL9800-4EC30	258,00	1



Düz Bara Bağlantı Parçası

*D Bara bağlantı adaptörü ayrıca sipariş verilmelidir.

**D Faz ayırıcı plaka fiyata dahildir.

Bara Bağlantı Adaptörü (Kablo pabucu ve bara bağlantısı yapmak için)				
VL160X için	1 Takım = 3 adet	3VL9116-4TA30	30,00	1
VL160 için		3VL9216-4TA30	30,00	1
VL160X için	1 Takım = 4 adet	3VL9116-4TA40	39,00	1
VL160 için		3VL9216-4TA40	39,00	1

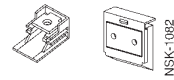

Bara Bağlantı Adaptörü

Faz ayırıcı plakalar (Sabit, Soketli veya Çekmeceli Şalter için)				
VL160X, VL160 ve VL 250 için	1 Takım = 2 adet	3VL9300-8CE00	30,00	1
VL400, VL630, VL800 için	1 Takım = 2 adet	3VL9600-8CE00	39,00	1
VL1250, VL1600 için	1 Takım = 2 adet	3VL9800-8CE00	44,00	1



Faz ayırıcı plaka

Soketli Şalter Yapı Seti (3 kutuplu şalter için)				
Komple temel plaka, güç şalteri	VL160X için	3VL9100-4PC30	285,00	1
soketi, güç şalteri için bıçaklı	VL160 için	3VL9200-4PC30	293,00	1
kontaklar. IP 20 koruma sınıfı için	VL 250 için	3VL9300-4PC30	308,00	1
klemens kapakları, montaj vidaları,	VL400 için	3VL9400-4PC30	788,00	1
kilitleme pimi dahil	VL630 için	3VL9500-4PC30	935,00	1

Çekmeceli Şalter Yapı Seti (3 kutuplu şalter için)				
Soketli şalter yapı setiyle aynı,	VL160 için	3VL9200-4WC30	604,00	1
ilave olarak yan duvarlar ve	VL 250 için	3VL9300-4WC30	613,00	1
çekmeceli şalter mekanizması	VL400 için	3VL9400-4WC30	1.542,00	1
	VL630 için	3VL9500-4WC30	1.718,00	1
	VL800 için	3VL9600-4WC30	2.066,00	1
	VL1250, VL1600 için	3VL9800-4WC30	3.140,00	1

Soketli veya Çekmeceli Şalter Kumanda Devresi Bağlantı Soketi				
8 pozisyonlu	VL160X, ve VL160 ve VL 250 için	3VL9300-4PJ00 ⁽¹⁾	74,00	1
8 pozisyonlu	VL400	3VL9400-4PJ00 ⁽²⁾	90,00	1
8 pozisyonlu	VL630, VL800 için	3VL9600-4PJ00 ⁽²⁾	96,00	1
8 pozisyonlu	VL1250, VL1600 için	3VL9800-4PJ00 ⁽²⁾	111,00	1

1) Her bir güç şalteri için maksimum 2 adet soket sipariş edilmesi tavsiye edilir. (16 konum)

2) Her bir güç şalteri için maksimum 3 adet soket sipariş edilmesi tavsiye edilir. (24 konum)

Soketli veya Çekmeceli Şalter için Konum İhbar Kontakı				
(İşletme veya ayrık konumu bildiren 1 enversör kontak maksimum 2 enversör kontak mümkün)				
1 Enversör Kontak		3VL9000-4WL00	96,00	1

Şalter Soket ve Çekmece Seti



SETRON VL160 - VL1600 KOMPAKT ŞALTERLERİ AKSESUARLARI

Güç şalterleri tipi	Sipariş No	Birim Fiyatı TL / Adet	Adet / Kutu
---------------------	------------	------------------------	-------------



Bıçaklı Kontakt Seti

Sabit Tip Şalteri Soketli Şalter haline getirmek için Bıçaklı Kontakt Seti

Sabit tip şalterin yedek olarak soketli tipe dönüştürülmesi için kontakt seti, trip pimi dahil 1 takım = 6 adet

VL160X	3VL9100-4PS30	149,00	1
VL160	3VL9200-4PS30	157,00	1
VL 250	3VL9300-4PS30	163,00	1
VL400	3VL9400-4PS30	416,00	1
VL630	3VL9500-4PS30	444,00	1
VL800	3VL9600-4PS30	890,00	1
VL1250, VL1600	3VL9800-4PS30	1.269,00	1

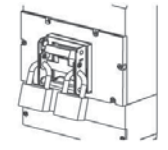

Kurma Kolu Kilitleme Tertibatı

Kurma Kolu Kilitleme Tertibatı

VL160X, ve VL160 ve VL 250 için	3VL9300-3HL00	81,00	1
VL400 için	3VL9400-3HL00	134,00	1
VL630, VL800 için	3VL9600-3HL00	184,00	1
VL1250, VL1600 için	3VL9800-3HL00	240,00	1

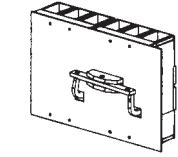

Mekanik Kilitleme Modülü

Hareketli mekanik mil ile aynı tipte iki güç şalterinin karşılıklı mekanik kilitlenmesi için tertibat

Motor ve diğer tahrik mekanizmalı şalterlerin mekanik kilitlenmesi için sadece bu türden mekanik kilitleme yapılabilir.

Sabit tipte güç şalteri için:

VL160X, ve VL160 ve VL 250 için	3VL9300-8LC00	434,00	1
VL400 için	3VL9400-8LC00	738,00	1
VL630, VL800 için	3VL9600-8LC00	1.123,00	1
VL1250, VL1600 için	3VL9800-8LC00	1.347,00	1

Soketli veya çekmeceli tip güç şalteri için:

VL160X, ve VL160 ve VL 250 için	3VL9300-8LD00	522,00	1
VL400 için	3VL9400-8LD00	886,00	1
VL630, VL800 için	3VL9600-8LD00	1.347,00	1
VL1250, VL1600 için	3VL9800-8LD00	1.618,00	1

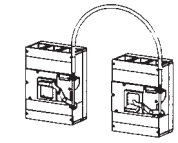

Mekanik Kilitleme Modülü

Bowden kablosuyla mekanik kilitlenmesi için modül

Her şalter için bir adet gereklidir. Bowden kablosu ayrıca sipariş edilmelidir.

VL160X, ve VL160 ve VL 250 için	3VL9300-8LA00	82,00	1
VL400 için	3VL9400-8LA00	96,00	1
VL630, VL800 için	3VL9600-8LA00	125,00	1
VL1250, VL1600 için	3VL9800-8LA00	395,00	1

Bowden kablosu

Her iki şalter için bir adet gereklidir.

Kablo uzunluğu 0.5 m	3VL9000-8LH10	56,00	1
Kablo uzunluğu 1.0 m	3VL9000-8LH20	90,00	1
Kablo uzunluğu 1.5 m	3VL9000-8LH30	118,00	1

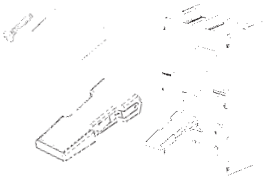

Kurma Kolu Uzatma Parçası

Not : □ SENTRON VL160X'de VL250 e kadar olan güç şalterleri için tavsiye edilen kablo uzunluğu 0.5 m dir. □ SENTRON VL400 ile VL630 güç şalterleri için tavsiye edilen kablo uzunluğu 1 m dir.

Kurma Kolu Uzatması

VL400	3VL9400-3HN00	36,00	1
VL630, VL800 için	3VL9600-3HN00	42,00	1
VL1250, VL1600 için	3VL9800-3HN00	48,00	1



Üç kutuplu DI Modülü

SENTRON VL KAÇAK AKIM KORUMA MODÜLLERİ

Sonradan şalterin alt tarafına monte edilmek üzere yalnızca, TM-açtırıcılı şalterlerde kullanılabilir, toprak kaçağı 0.03 A ile 3.00 A arasında ayarlanabilir. Gecikme süresi 0.06 sn ile 1.00 sn arasında ayarlanabilir. Nominal işletme gerilimi 127-480 VAC'dir. 3 kutuplu DI modülü yalnızca nötr iletkeni topraklanmış dengeli sistemlerde kullanılabilir.

DI - MODÜLÜ (3 Kutuplu)	Nominal Akım (A)	Kaçak Akım Ayarlanabilir (A)	Nominal İşletme Gerilimi (A)	Sipariş No	Birim Fiyatı TL / Adet	Adet / Kutu
VL160X ¹⁾²⁾ için	160	0.03-3.00	127-480	3VL9112-5GA30 ¹⁾²⁾	1.260,00	1
VL 160 için	160			3VL9216-5GC30	1.260,00	1
VL250 için	250			3VL9325-5GE30	1.351,00	1

DI - MODÜLÜ (4 Kutuplu**)	Nominal Akım (A)	Kaçak Akım Ayarlanabilir (A)	Nominal İşletme Gerilimi (A)	Sipariş No	Birim Fiyatı TL / Adet	Adet / Kutu
VL160X ¹⁾²⁾³⁾ için	160	0.03-3.00	127-480	3VL9112-5GA40 ¹⁾²⁾³⁾	1.423,00	1
VL160 için	160			3VL9216-5GC40	1.423,00	1
VL250 için	250			3VL9325-5GE40	1.550,00	1
VL400 için	400			3VL9440-5GG40	2.089,00	1

Kaçak Akım Koruma Modülü Monteli 3VL Şalter Sipariş Kodları

Şalter sipariş tam kodu sonuna "-Z" eklendikten sonra ilgili kısa kodlar sıralanmalıdır.

Şalter Tipi	Nominal Akım (A)	Kaçak Akım Ayarlanabilir (A)	Nominal İşletme Gerilimi (A)	3 Kutuplu Güç Şalteri	İlave Fiyat TL	4 Kutuplu Güç Şalteri	İlave Fiyat TL
				"-Z" 'li sipariş kodları 3VL.....D.....-Z ve ilave kısa kod(lar) □□□ + ... + ... "opsiyonları bildiren işaret" - Z		"-Z" 'li sipariş kodları 3VL.....E.....-Z ve ilave kısa kod(lar) □□□ + ... + ... "opsiyonları bildiren işaret" - Z	
VL160X (3VL1)	160	0.03-3.00	127-480	A 0 1 ¹⁾²⁾	1.187,00	A 0 1 ¹⁾²⁾³⁾	1.423,00
VL160 (3VL2)	160	0.03-3.00	127-480	A 0 1	1.187,00	A 0 1	1.423,00
VL250 (3VL3)	250	0.03-3.00	127-480	A 0 1	1.273,00	A 0 1	1.550,00
VL400 (3VL4)	400	0.03-3.00	127-480	(Mümkün değil)	-----	A 0 1	2.089,00

1) □ Dahili aksesuarların takılması için sadece sağ aksesuar bölümü ile 4 kutuplu şalterlerde N aksesuar bölümü kullanılabilir.

2) □ VL160X (3VL1) + DI modülü motor mekanizmaları, döner tahrik mekanizmaları, kapıdan tahrik mekanizmaları, kurma kolu kilitleme tertibatları, vida bağlantılı olarak (3VL17.....6.....) ve bowden kablolu mekanik kilitleme modülü ile kullanılamaz.

3) □ 4 Kutuplu şalterler için sayfa 68-69'a bakınız.

KAÇAK AKIM KORUMA KOMBİNASYONLARI

Yeni



3UL22..-



3UG46..-



5SV8706-0KK



5SV8001-6KK

Malzeme Cinsi	Çap mm	Bağlanabilecek Kablo Çapı mm ²	Sipariş No	Birim Fiyatı TL / Adet	Adet / Kutu
Toplam Akım Trafosu	35	2,5	3UL2302-1A	423,00	1
	55	2,5	3UL2303-1A	460,00	1
	80	2,5	3UL2304-1A	485,00	1
	110	2,5	3UL2305-1A	647,00	1
	140	2,5	3UL2306-1A	890,00	1
	210	4	3UL2307-1A	1.295,00	1
		90-690 V AC/1NO+1NC	3UG4625-1CW30	508,00	1

Kaçak akım koruma kombinasyonu açtırma rölesi
Besleme gerilimi 24...240V AC/DC
Ölçülebilen akım 0.01...43A
Ayarlanabilen akım 0.03...40A
Ayarlanabilen gecikme 0...20s

Malzeme Cinsi	Eşik Akımı (A)	Açma Zamanı	Sipariş No	Birim Fiyatı TL / Adet	Adet / Kutu	
Toplam Akım Trafosu: Pencere Çapı:Ø65mm.** Açma Rölesi: Kumanda gerilimi: 220-415 V AC Yardımcı Kontak: 1NO+1NC Akım Trafosu: Pencere Çapı Ø120 mm	0.3	<30 ms	A.Tr	3UL22 02-1A	705,00	1
	0.5	<30 ms	A.Tr	3UL22 02-2A	705,00	1
	1	<200 ms	A.Tr	3UL22 02-3A	807,00	1
	0.3	<30 ms	A.Tr	3UL22 03-1A	1.510,00	1
	0.5	<30 ms	A.Tr	3UL22 03-2A	1.510,00	1
	1	<200 ms	A.Tr	3UL22 03-3A	2.278,00	1

Kaçak akım koruma kombinasyonu açtırma rölesi

Tüm akım trafolarına uygun açtırma rölesi.
Ayarlanabilir hata hafızası, ayarlanabilir histerisiz ve çalışma prensibi, geniş çalışma alanı, display üzerinden ayar ve görüntüleme imkanı.
Ölçme aralığı 30 mA ile 40 A arasında ayarlanabilir. (Akım trafosu değerine göre)

* □ 6-40A arası eşik akım değerli kaçak akım koruma kombinasyonları için satış birimlerimizle görüşülmesini rica ederiz
** □ Ø 40 mm. çaplı Akım Trafosu tipleri için satış birimlerimizle görüşülmesini rica ederiz.

Malzeme Cinsi	Çap mm	Sipariş No	Birim Fiyatı TL / Adet	Adet / Kutu
Akım trafosu	35	5SV8702-0KK	270,00	1
	70	5SV8703-0KK	390,00	1
	105	5SV8704-0KK	560,00	1
	140	5SV8705-0KK	1.180,00	1
	210	5SV8706-0KK	1.720,00	1

Akım trafolarının standart 35 mm çelik raya montaj aparatı (Çap 35 mm, 70 mm ve 105 mm akım trafoları için) (1 takım = 2 adet)

5SV8900-1KK	28,00	1 Tk.
-------------	-------	-------

Kaçak akım koruma kombinasyonu açtırma rölesi 0,03...3A (Tip A), 3...5A (Tip AC) ayarlanabilir eşik akımlı, 0,02...5s açma süresi 230V AC, 50/60Hz	Analog	5SV8000-6KK	720,00	1
	Digital	5SV8001-6KK	950,00	1
Kaçak akım koruma kombinasyonu açtırma rölesi 0,03...3A (Tip A), 3...30A (Tip AC) ayarlanabilir eşik akımlı, 0,02...10s açma süresi 230V AC, 50/60Hz				

Not: Kablo dış çapı kablunun kesitine, tipine ve markasına göre değişiklik gösterdiği için ilgili kataloglara bakınız.



3VT1

3VT1-5 TİPİ KOMPAKT GÜÇ ŞALTERLERİ (40 A'dan 1600 A'ya kadar)

3 kutuplu

3VT1-3 HAT KORUMASINA YÖNELİK SABİT TERMİK VE MANYETİK AÇTIRICILI KOMPAKT ŞALTERLER
Düşük yol alma akımlı hat koruması uygulamaları için, manyetik açtırıcı **4xI_n** sabit değerdedir.
3 Kutuplu Kompakt Şalterler 415 VAC Ics=%50Icu

Tip	Anma Akımı I _n (A)	Termik Ayar Sahası I _R (A)	Manyetik Ayar Sahası I _t (A)	Açtırıcı Tipi	Sipariş No	Kesme Kapasitesi (kA)	Birim Fiyatı TL / Adet	Adet / Kutu
3VT1	40	40	160	TM	3VT1704-2DA36-0AA0	25	240,00	1
	50	50	200	TM	3VT1705-2DA36-0AA0	25	240,00	1
	63	63	252	TM	3VT1706-2DA36-0AA0	25	240,00	1
	80	80	320	TM	3VT1708-2DA36-0AA0	25	302,00	1
	100	100	400	TM	3VT1710-2DA36-0AA0	25	302,00	1
	125	125	500	TM	3VT1712-2DA36-0AA0	25	394,00	1
	160	160	640	TM	3VT1716-2DA36-0AA0	25	403,00	1
3VT2	200	200	800	ETU	3VT2720-2AB36-0AA0	36	644,00	1
	250	250	1000	ETU	3VT2725-2AB36-0AA0	36	644,00	1
3VT3	315	315	1260	ETU	3VT3731-2AB36-0AA0	36	1.710,00	1
	400	400	1600	ETU	3VT3740-2AB36-0AA0	36	1.933,00	1
	500	500	2000	ETU	3VT3750-2AB36-0AA0	36	2.388,00	1
	630	630	2520	ETU	3VT3763-2AB36-0AA0	36	2.592,00	1



3VT1

3VT1 MOTOR KORUMASINA YÖNELİK AYARLI TERMİK VE SABİT MANYETİK AÇTIRICILI KOMPAKT ŞALTERLER
 Motor veya yol verici kombinasyonları için güç şalterleri. LI koruma fonksiyonlu.

3VT1	16	12,5-16 A	160	TM	3VT1701-2DM36-0AA0	25	278,00	1
	20	16-20 A	200	TM	3VT1702-2DM36-0AA0	25	278,00	1
	25	20-25 A	250	TM	3VT1792-2DM36-0AA0	25	278,00	1
	32	25-32 A	320	TM	3VT1703-2DM36-0AA0	25	278,00	1
	40	32-40 A	400	TM	3VT1704-2DM36-0AA0	25	278,00	1
	50	40-50 A	500	TM	3VT1705-2DM36-0AA0	25	278,00	1
	63	50-63 A	630	TM	3VT1706-2DM36-0AA0	25	278,00	1
	80	63-80 A	800	TM	3VT1708-2DM36-0AA0	25	353,00	1
	100	80-100 A	1000	TM	3VT1710-2DM36-0AA0	25	353,00	1

3VT1 HAT ve TRAFKO KORUMASINA YÖNELİK AYARLI TERMİK VE AYARLI MANYETİK AÇTIRICILI KOMPAKT ŞALTERLER
 Hat ve Trafo korumasına yönelik güç şalterleri. LI koruma fonksiyonlu.

3VT1	16	12,5-16 A	160-240	TM	3VT1701-2DC36-0AA0	25	316,00	1
	20	16-20 A	200-300	TM	3VT1702-2DC36-0AA0	25	316,00	1
	25	20-25 A	250-375	TM	3VT1792-2DC36-0AA0	25	316,00	1
	32	25-32 A	160-320	TM	3VT1703-2DC36-0AA0	25	316,00	1
	40	32-40 A	200-400	TM	3VT1704-2DC36-0AA0	25	316,00	1
	50	40-50 A	200-500	TM	3VT1705-2DC36-0AA0	25	316,00	1
	63	50-63 A	315-630	TM	3VT1706-2DC36-0AA0	25	316,00	1
	80	63-80 A	400-800	TM	3VT1708-2DC36-0AA0	25	395,00	1
	100	80-100 A	500-1000	TM	3VT1710-2DC36-0AA0	25	395,00	1
	125	100-125 A	625-1250	TM	3VT1712-2DC36-0AA0	25	475,00	1
	160	125-160 A	800-1600	TM	3VT1716-2DC36-0AA0	25	494,00	1

Yeni

3VT1 SADECE KISA DEVRE KORUMALI KOMPAKT TİP ŞALTERLER

Termik koruması olmayan, ayarlı kısa devre açtırıcı.

3VT1	32	-	160-320	TM	3VT1703-2DB36-0AA0	25	300,00	1
	40	-	200-400	TM	3VT1704-2DB36-0AA0	25	300,00	1
	50	-	250-500	TM	3VT1705-2DB36-0AA0	25	300,00	1
	63	-	315-630	TM	3VT1706-2DB36-0AA0	25	300,00	1
	80	-	400-800	TM	3VT1708-2DB36-0AA0	25	331,00	1
	100	-	500-1000	TM	3VT1710-2DB36-0AA0	25	331,00	1
	125	-	625-1250	TM	3VT1712-2DB36-0AA0	25	466,00	1
	160	-	800-1600	TM	3VT1716-2DB36-0AA0	25	484,00	1

3VT1-5 TİPİ YÜK AYIRICI KOMPAKT ŞALTERLER

Korumasız kompakt tip şalterler
3 Kutuplu Kompakt Şalterler 415 VAC Ics=%50Icu

3VT1	160	-	-	-	3VT1716-2DE36-0AA0	25	402,00	1
3VT2	250	-	-	-	3VT2725-2DT36-0AA0	36	495,00	1
3VT3	630	-	-	-	3VT3763-2DT36-0AA0	36	1.447,00	1
3VT2	250	-	-	-	3VT2725-3DT36-0AA0	65	786,00	1
3VT3	630	-	-	-	3VT3763-3DT36-0AA0	65	2.023,00	1
3VT4	1000	-	-	-	3VT4710-3DT30-0AA0	65	2.867,00	1
3VT5	1600	-	-	-	3VT5716-3DT30-0AA0	65	3.415,00	1



3VT1



3VT2



3VT3



3VT4



3VT5

Ekonomik Çözüm



3VT2725-2AA36-0AA0



3VT9210-6AP00

3VT1-5 TİPİ KOMPAKT GÜÇ ŞALTERLERİ (40 A'dan 1600 A'ya kadar)

3 kutuplu

3VT2-5 MOTOR VE TESİS KORUMASINA YÖNELİK ELEKTRONİK AÇTIRICILI KOMPAKT ŞALTERLER

Motor ve jeneratörlerin doğrudan korumasına yönelik Hat ve transformatörlerin de koruması mümkün

Termik ve manyetik ayarlı

M: Modu motor koruması için

TV: Modu hat ve transformatör koruması için

Motor koruması için M modu seçildiğinde fazlardan 1 veya 2'si gittiğinde şalter 4 sn gecikmeli açmaktadır.

Çekilen akımın LED diyotları ile gösterilmesi.

Açtırcı üzerinde termik hafıza mevcuttur ve üzerindeki anahtarın T_(t) konumundan T₍₀₎ alınması ile termik hafıza fonksiyonu iptal edilebilir.

3 Kutuplu Kompakt Şalterler 415 VAC Ics=%50Icu

Tip	Anma Akımı I _n (A)	Termik Ayar Sahası I _R (A)	Manyetik Ayar Sahası I _i (A)	Açtırcı Tipi	Sipariş No	Kesme Kapasitesi (kA)	Birim Fiyatı TL / Adet	Adet / Kutu
3VT2	100	40-100	1,25-15xln	ETU	3VT2710-2AP36-0AA0	36	560,00	1
	160	63-160	1,25-15xln	ETU	3VT2716-2AP36-0AA0	36	645,00	1
	250	100-250	1,4-10xln	ETU	3VT2725-2AP36-0AA0	36	809,00	1
3VT3	400	160-400	1,25-15xln	ETU	3VT3740-2AP36-0AA0	36	2.072,00	1
	630	250-630	1,25-11xln	ETU	3VT3763-2AP36-0AA0	36	2.915,00	1
3VT2	100	40-100	1,25-15xln	ETU	3VT2710-3AP36-0AA0	65	865,00	1
	160	63-160	1,25-15xln	ETU	3VT2716-3AP36-0AA0	65	937,00	1
	250	100-250	1,410xln	ETU	3VT2725-3AP36-0AA0	65	1.066,00	1
3VT3	400	160-400	1,25-15xln	ETU	3VT3740-3AP36-0AA0	65	2.639,00	1
	630	250-630	1,25-11xln	ETU	3VT3763-3AP36-0AA0	65	3.491,00	1
3VT4	800	315-800	1,25-15xln	ETU	3VT4780-3AP30-0AA0	65	4.617,00	1
	1000	400-1000	1,25-14xln	ETU	3VT4710-3AP30-0AA0	65	5.646,00	1
3VT5	1250	500-1250	1,2-14.4xln	ETU	3VT5712-3AP30-0AA0	55	6.492,00	1
	1600	630-1600	1,25-12.5xln	ETU	3VT5716-3AP30-0AA0	55	8.994,00	1

3VT1-5 KOMPAKT ŞALTERLERİNİN ŞALTER GÖVDESİ VE TRİP ÜNİTESİ AYRI AYRI SİPARİŞ EDİLMESİ

Yukarıdaki montajlı kodları verilmiş olan şalterlerin ana gövde ve trip ünitesi ayrı ayrı sipariş edilmesi durumunda sipariş noları aşağıda belirtilmiştir. Bu durumda komple şalter oluşturmak için şalter ana gövdesi ve trip ünitesi olmak üzere iki parça sipariş edilmelidir. Kullanmadan önce mutlaka birleştirilmelidir ve tek başına kullanılmamalıdır.

3 Kutuplu Kompakt Şalterler 415 VAC Ics=%50Icu

TİP	Anma Akımı I _n (A)	Komple Şalter Sipariş No	Şalter Gövdesi Sipariş No	Birim Fiyatı TL / Adet	Şalter Trip Ünitesi Sipariş No	Birim Fiyatı TL / Adet	Adet / Kutu
3VT2	100	3VT2710-2AP36-0AA0	3VT2725-2AA36-0AA0	300,00 TL	3VT9210-6AP00	243,00 TL	1
	160	3VT2716-2AP36-0AA0	3VT2725-2AA36-0AA0	300,00 TL	3VT9216-6AP00	327,00 TL	1
	200	3VT2720-2AB36-0AA0	3VT2725-2AA36-0AA0	300,00 TL	3VT9220-6AB00	317,00 TL	1
	250	3VT2725-2AB36-0AA0	3VT2725-2AA36-0AA0	300,00 TL	3VT9225-6AB00	317,00 TL	1
	250	3VT2725-2AP36-0AA0	3VT2725-2AA36-0AA0	300,00 TL	3VT9225-6AP00	487,00 TL	1
	250	3VT2725-2DT36-0AA0	3VT2725-2AA36-0AA0	300,00 TL	3VT9225-6DT00	165,00 TL	1
3VT3	315	3VT3731-2AB36-0AA0	3VT3763-2AA36-0AA0	1.159,00 TL	3VT9331-6AB00	467,00 TL	1
	400	3VT3740-2AB36-0AA0	3VT3763-2AA36-0AA0	1.159,00 TL	3VT9340-6AB00	679,00 TL	1
	400	3VT3740-2AP36-0AA0	3VT3763-2AA36-0AA0	1.159,00 TL	3VT9340-6AP00	810,00 TL	1
	500	3VT3750-2AB36-0AA0	3VT3763-2AA36-0AA0	1.159,00 TL	3VT9350-6AB00	1.109,00 TL	1
	630	3VT3763-2DT36-0AA0	3VT3763-2AA36-0AA0	1.159,00 TL	3VT9363-6DT00	216,00 TL	1
	630	3VT3763-2AB36-0AA0	3VT3763-2AA36-0AA0	1.159,00 TL	3VT9363-6AB00	1.307,00 TL	1
630	3VT3763-2AP36-0AA0	3VT3763-2AA36-0AA0	1.159,00 TL	3VT9363-6AP00	1.613,00 TL	1	
3VT2	100	3VT2710-3AP36-0AA0	3VT2725-3AA36-0AA0	587,00 TL	3VT9210-6AP00	243,00 TL	1
	160	3VT2716-3AP36-0AA0	3VT2725-3AA36-0AA0	587,00 TL	3VT9216-6AP00	327,00 TL	1
	250	3VT2725-3DT36-0AA0	3VT2725-3AA36-0AA0	587,00 TL	3VT9225-6DT00	165,00 TL	1
	250	3VT2725-3AP36-0AA0	3VT2725-3AA36-0AA0	587,00 TL	3VT9225-6AP00	487,00 TL	1
3VT3	400	3VT3740-3AP36-0AA0	3VT3763-3AA36-0AA0	1.705,00 TL	3VT9340-6AP00	810,00 TL	1
	630	3VT3763-3DT36-0AA0	3VT3763-3AA36-0AA0	1.705,00 TL	3VT9363-6DT00	216,00 TL	1
	630	3VT3763-3AP36-0AA0	3VT3763-3AA36-0AA0	1.705,00 TL	3VT9363-6AP00	1.613,00 TL	1
3VT4	1000	3VT4710-3DT30-0AA0	3VT4710-3AA30-0AA0	2.410,00 TL	3VT9410-6DT00	322,00 TL	1
	800	3VT4780-3AP30-0AA0	3VT4710-3AA30-0AA0	2.410,00 TL	3VT9480-6AP00	1.987,00 TL	1
	1000	3VT4710-3AP30-0AA0	3VT4710-3AA30-0AA0	2.410,00 TL	3VT9410-6AP00	2.966,00 TL	1
3VT5	1250	3VT5712-3AP30-0AA0	3VT5716-3AA30-0AA0	2.918,00 TL	3VT9512-6AP00	3.251,00 TL	1
	1600	3VT5716-3DT30-0AA0	3VT5716-3AA30-0AA0	2.918,00 TL	3VT9516-6DT00	322,00 TL	1
	1600	3VT5716-3AP30-0AA0	3VT5716-3AA30-0AA0	2.918,00 TL	3VT9516-6AP00	5.634,00 TL	1

**3VT1 TİPİ KOMPAKT GÜÇ ŞALTERLERİ (40 A'dan 160 A'e kadar)****4 kutuplu****3VT1 TESİS KORUMASINA YÖNELİK SABİT TERMİK VE MANYETİK AÇTIRICILI KOMPAKT ŞALTERLER**

Düşük yol alma akımlı hat koruması uygulamaları için,
manyetik açtırıcı $4 \times I_n$ sabit değerdedir.
Nötr iletkeni korumalı tip.

4 Kutuplu Kompakt Şalterler 415 VAC $I_{cs} = \%50 I_{cu}$

Anma Akımı I_n (A)	Manyetik Ayar Sahası I_i (A)	Açtırıcı Tipi	Sipariş No	Kesme Kapasitesi (kA)	Birim Fiyatı TL / Adet	Adet / Kutu
40	160	TM	3VT1704-2EH46-0AA0	25	335,00	1
50	200	TM	3VT1705-2EH46-0AA0	25	335,00	1
63	252	TM	3VT1706-2EH46-0AA0	25	335,00	1
80	320	TM	3VT1708-2EH46-0AA0	25	394,00	1
100	400	TM	3VT1710-2EH46-0AA0	25	394,00	1
125	500	TM	3VT1712-2EH46-0AA0	25	657,00	1
160	640	TM	3VT1716-2EH46-0AA0	25	793,00	1

3VT1 TİPİ KOMPAKT ŞALTERLERİ İÇİN TOPRAK KAÇAĞI KORUMA MODÜLLERİ**4 kutuplu**

3VT9116-5GA40

3VT1 Şalterleri için DI Modülleri**4 Kutuplu**

Anma Akımı I_n (A)	Ayarlanabilir Kaçak Akım I (A)	Ayarlanabilir Gecikme Süresi td (sn)	Anma Gerilim Ue (V)	Sipariş No	Birim Fiyatı TL / Adet	Adet / Kutu
160	0,030	Ani	80...440	3VT9116-5GA40	1.048,00	1
	0,100	0,1				
	0,300	0,2				
	0,500	0,3				
	1,000	0,5				
	3,000	1,0				



3VT9116-5GB40

4 Kutuplu

160	0,300	Ani (gecikmesiz)	80...440	3VT9116-5GB40	683,00	1
-----	-------	------------------	----------	---------------	--------	---

DI Modülleri Aksesuarları**Bağlantı Seti (kısa)**

3 - kutuplu	3VT9115-5GY31	101,00	1
4 - kutuplu	3VT9115-5GY41	134,00	1

Bağlantı Seti (uzun)

3 - kutuplu	3VT9116-5GY32	101,00	1
4 - kutuplu	3VT9116-5GY42	134,00	1

Malzeme Cinsi	Sipariş No	Birim Fiyatı TL / Adet	Adet / Kutu
---------------	------------	------------------------	-------------

3VT1-5 TİPİ KOMPAKT ŞALTER AKSESUARLARI

3VT1 Tipi Kompakt Şalter Aksesuarları

Yardımcı kontaklar	Kumanda Gerilimi U _s AC 50/60 Hz veya DC	Kontakt Durumu			
		1W	3VT9100-2AB10	41,00	1
Alarm kontağı	• AC/DC 60 ... 250 V • AC/DC 5 ... 60 V	1W	3VT9100-2AB20	45,00	1
		1W	3VT9100-2AH10	42,00	1
3VT9100-2AB10	Kumanda Gerilimi U _s AC 50/60 Hz veya DC	1W	3VT9100-2AH20	47,00	1
		1W			

W: Enversör kontak

3VT2 ve 3VT3 Tipi Kompakt Şalter Aksesuarları

Yardımcı veya alarm kontak	Kumanda Gerilimi U _s AC 50/60 Hz veya DC	Kontakt Durumu			
		1 NO	3VT9300-2AC10	41,00	1
3VT9300-1AC00	• AC/DC 60 ... 250 V • AC/DC 5 ... 60 V • AC/DC 60 ... 250 V • AC/DC 5 ... 60 V	1 NO	3VT9300-2AC20	45,00	1
		1 NC	3VT9300-2AD10	41,00	1
		1 NC	3VT9300-2AD20	45,00	1
		2 NC	3VT9300-2AE10	54,00	1
3VT9300-1AE00	• AC/DC 60 ... 250 V • AC/DC 5 ... 60 V • AC/DC 60 ... 250 V • AC/DC 5 ... 60 V • AC/DC 60 ... 250 V • AC/DC 5 ... 60 V	2 NC	3VT9300-2AE20	59,00	1
		1 NO + 1NC	3VT9300-2AF10	54,00	1
		1 NO + 1NC	3VT9300-2AF20	59,00	1
		2 NO	3VT9300-2AG10	54,00	1
		2 NO	3VT9300-2AG20	59,00	1
		1 W	3VT9300-2AH10	41,00	1
3VT9300-2AH10	• AC/DC 60 ... 250 V • AC/DC 5 ... 60 V	1 W	3VT9300-2AH20	45,00	1
		2 W	3VT9300-2AJ00	56,00	1

Erken kapayan yardımcı kontak

3VT4 ve 3VT5 Tipi Kompakt Şalter Aksesuarları

Yardımcı veya alarm kontak	Kumanda Gerilimi U _s AC 50/60 Hz veya DC	Kontakt Durumu			
		2 NO + 2 NC	3VT9500-2AF10	54,00	1
3VT9500-2AF10	• AC/DC 60 ... 250 V • AC/DC 5 ... 60 V	2 NO + 2 NC	3VT9500-2AF20	54,00	1
		2 NO + 2 NC			

3VT1, 3VT2 ve 3VT3 Tipi Kompakt Şalter Aksesuarları

IP 20 koruma sınıfı için klemens kapakları

Kablo pabuçları kullanıldığı zaman bağlantı noktasındaki koruma sınıfını IP 20'ye yükseltmektedir	Kontakt Durumu			
	3VT1 için	3VT9100-8CA30	38,00	1
	3VT2 için	3VT9200-8CB30	27,00	1
	3VT3 için	3VT9300-8CB30	98,00	1
3VT4, 3VT5	3VT9500-8CH30	115,00		

3VT9500-8CA30











4 kutuplu şalter için

Kablo pabuçları kullanıldığı zaman bağlantı noktasındaki koruma sınıfını IP 20'ye yükseltmektedir	Kontakt Durumu			
	3VT1 için	3VT9100-8CA40	57,00	1

3VT9500-8CH30

3VT1-5 TİPİ KOMPAKT ŞALTER AKSESUARLARI

3 kutuplu

Malzeme Cinsi	Sipariş No	Birim Fiyatı TL / Adet	Adet / Kutu	
3VT1 Tipi Kompakt Şalter Aksesuarları				
Açtırma bobini				
 3VT9100-1SC00 Kumanda Gerilimi U _s AC 50/60 Hz veya DC	• AC/DC 24, 48 V	3VT9100-1SC00	132,00	1
	• AC 110, 230 V/DC 110, 220 V	3VT9100-1SD00	132,00	1
	• AC 230, 400 V/DC 220 V	3VT9100-1SE00	132,00	1
Düşük gerilim bobini				
 3VT9100-1UC00 Kumanda Gerilimi U _s AC 50/60 Hz veya DC	• AC/DC 24, 48 V	3VT9100-1UC00	173,00	1
	• AC 110, 230 V	3VT9100-1UD00	173,00	1
	• AC 230, 400 V	3VT9100-1UE00	173,00	1
 3VT9100-1UU00 Kumanda Gerilimi U _s AC 50/60 Hz veya DC	• DC 24, 48 V	3VT9100-1UU00	173,00	1
	• DC 110, 220 V	3VT9100-1UV00	173,00	1
3VT2 ve 3VT3 Tipi Kompakt Şalter Aksesuarları				
Açtırma bobini				
 3VT9300-2AJ00 Kumanda Gerilimi U _s AC 50/60 Hz veya DC	• AC/DC 24, 40, 48 V	3VT9300-1SC00	133,00	1
	• AC/DC 110 V	3VT9300-1SD00	133,00	1
	• AC 230, 400, 500 V/DC 220 V	3VT9300-1SE00	133,00	1
Düşük gerilim bobini				
 3VT9300-1UC00 Kumanda Gerilimi U _s AC 50/60 Hz veya DC	• AC/DC 24, 40, 48 V	3VT9300-1UC00	173,00	1
	• AC/DC 110 V	3VT9300-1UD00	173,00	1
	• AC 230, 400, 500 V/DC 220 V	3VT9300-1UE00	173,00	1
 3VT9300-1UC10 Kumanda Gerilimi U _s AC 50/60 Hz veya DC	Erken kapayan kontaklı*	3VT9300-1UC10	211,00	1
	• AC/DC 24, 40, 48 V	3VT9300-1UD10	211,00	1
	• AC/DC 110 V	3VT9300-1UE10	211,00	1
 3VT9300-1UE10 Kumanda Gerilimi U _s AC 50/60 Hz veya DC	• AC 230, 400, 500 V/DC 220 V	3VT9300-1UE10	211,00	1
*(3VT9200-3M..0. motor mekanizması ile birlikte kullanılmamalıdır)				
3VT4 ve 3VT5 Tipi Kompakt Şalter Aksesuarları				
Açtırma bobini				
 3VT9500-1SF00 Kumanda Gerilimi U _s AC 50/60 Hz veya DC	• AC/DC 24 V	3VT9500-1SF00	192,00	1
	• AC/DC 48 V	3VT9500-1SG00	192,00	1
	• AC/DC 110 V	3VT9500-1SH00	192,00	1
 3VT9500-1SJ00 Kumanda Gerilimi U _s AC 50/60 Hz veya DC	• AC 230 V/DC 220 V	3VT9500-1SJ00	192,00	1
	• AC/DC 400 V	3VT9500-1SK00	192,00	1
	• AC/DC 500 V	3VT9500-1SL00	192,00	1
Düşük gerilim bobini				
 3VT9500-1UF00 Kumanda Gerilimi U _s AC 50/60 Hz veya DC	• AC/DC 24 V	3VT9500-1UF00	214,00	1
	• AC/DC 48 V	3VT9500-1UG00	214,00	1
	• AC/DC 110 V	3VT9500-1UH00	214,00	1
 3VT9500-1UJ00 Kumanda Gerilimi U _s AC 50/60 Hz veya DC	• AC 230 V/DC 220 V	3VT9500-1UJ00	214,00	1
	• AC/DC 400 V	3VT9500-1UK00	214,00	1
	• AC/DC 500 V	3VT9500-1UL00	214,00	1

3VT1-5 TİPİ KOMPAKT ŞALTER AKSESUARLARI

3 kutuplu

Malzeme Cinsi	Sipariş No	Birim Fiyatı TL / Adet	Adet / Kutu
---------------	------------	------------------------	-------------

3VT1 Tipi Kompakt Şalter Aksesuarları

Döner Tahrik Mekanizmaları (Aşağıdaki 4 parçadan oluşmaktadır ve ayrı ayrı sipariş edilmelidir)

1. Tahrik mekanizması*



3VT9100-3HA10

- Kilitlemesiz
- Kilitlemeli

3VT9100-3HA10	74,00	1
3VT9100-3HA20	84,00	1



3VT9100-3HD10

- Sağ yandan tahrik için, kilitlemesiz
- Sol yandan tahrik için, kilitlemesiz

3VT9100-3HD10	99,00	1
3VT9100-3HC10	99,00	1

2. Tahrik kolu



3VT9100-3HE10

- Kilitlemesiz
- Kilitlemeli

3VT9100-3HE10	16,00	1
3VT9100-3HE20	20,00	1

3. Tahrik kolu kapı montaj çerçevesi**



3VT9100-3HG10

- Koruma sınıfı IP40
- Koruma sınıfı IP66 (Siyah)

3VT9100-3HG10	28,00	1
3VT9100-3HG20	34,00	1

4. Kapıdan veya panodan tahrik için uzatma mili



3VT9100-3HJ10

- Uzunluğu 350 mm

3VT9100-3HJ10	16,00	1
---------------	-------	---

*□ (Kapıdan tahrik için tahrik mekanizması (3VT9100-3HA10) kilitlemesiz seçilmesi tavsiye edilir, kilitleme isteniyorsa □ tahrik kolundan yapılması gerekir)

**□(3VT9100-3HE10 veya 3VT9100-3HE20 ile birlikte kullanılmalıdır)

3VT9100-3HJ10

3VT2 ve 3VT3 Tipi Kompakt Şalter Aksesuarları

Döner Tahrik Mekanizmaları (Aşağıdaki 4 parçadan oluşmaktadır ve ayrı ayrı sipariş edilmelidir)

1. Tahrik mekanizması*



3VT9300-3HA10

- Kilitlemesiz Şalter tipi VT250
- Kilitlemeli Şalter tipi VT250
- Kilitlemesiz Şalter tipi VT630
- Kilitlemeli Şalter tipi VT630

3VT9200-3HA10	109,00	1
3VT9200-3HA20	119,00	1
3VT9300-3HA10	149,00	1
3VT9300-3HA20	162,00	1

2. Tahrik kolu



3VT9300-3HE10

- Kilitlemesiz Şalter tipi VT250, VT630
- Kilitlemeli Şalter tipi VT250, VT630

3VT9300-3HE10	23,00	1
3VT9300-3HE20	28,00	1

3. Tahrik kolu kapı montaj çerçevesi**



3VT9300-3HG10

- Koruma sınıfı IP40 (Siyah) Şalter tipi VT250, VT630
- Koruma sınıfı IP66 (Siyah) Şalter tipi VT250, VT630

3VT9300-3HG10	34,00	1
3VT9300-3HH20	45,00	1

4. Kapıdan veya panodan tahrik için uzatma mili



3VT9300-3HJ10

- Uzunluğu 365 mm (kısıtlanabilir) Şalter tipi VT250, VT630









3VT9300-3HJ10	17,00	1
---------------	-------	---

*□ (Kapıdan tahrik için tahrik mekanizması (3VT9200-3HA10 veya 3VT9300-3HA10) kilitlemesiz seçilmesi tavsiye edilir, □ kilitleme isteniyorsa tahrik kolundan yapılması gerekir)

**□(3VT9300-3HE10 veya 3VT9300-3HE20 ile birlikte kullanılmalıdır)

3VT1-5 TİPİ KOMPAKT GÜÇ ŞALTERLERİ (40 A'dan 1600 A'ya kadar)

3 kutuplu

Malzeme Cinsi	Sipariş No	Birim Fiyatı TL / Adet	Adet / Kutu
3VT4 ve 3VT5 Tipi Kompakt Şalter Aksesuarları			
Döner Tahrik Mekanizmaları (Aşağıdaki 4 parçadan oluşmaktadır ve ayrı ayrı sipariş edilmelidir)			
1. Tahrik mekanizması			
 3VT9500-3HA10	• Kilitlemeli	3VT9500-3HA10	264,00 1
2. Tahrik kolu			
 3VT9500-3HE10	• Kilitlemeli	3VT9500-3HE10	45,00 1
3. Tahrik kolu kapı montaj çerçevesi*			
 3VT9500-3HG10	• Koruma sınıfı IP44	3VT9500-3HG10	56,00 1
	• Koruma sınıfı IP66	3VT9500-3HG20	66,00 1
4. Kapıdan veya panodan tahrik için uzatma mili			
 3VT9500-3HJ10	• Uzunluğu 360 mm	3VT9500-3HJ10	34,00 1
*(3VT9500-3HE10 ile birlikte kullanılmalıdır)			
3VT1 Tipi Kompakt Şalter Aksesuarları			
Mekanik kilitleme			
Mekanik kilitleme			
 3VT9100-8LA00	Aşağıdaki parçalarla birlikte kullanılmalıdır • 2 x 3VT9100-3HA/HC/HD.. tahrik mekanizmaları ile kullanılmak için (yandan tahrik mekanizmaları ile kullanılamaz) • 2 x 3VT9100-3HE.. tahrik kolu ile kullanılabilir	3VT9100-8LA00	216,00 1
3VT2 ve 3VT3 Tipi Kompakt Şalter Aksesuarları			
Mekanik kilitleme			
Mekanik kilitleme (milli)			
 3VT9300-8LA00	• Sabit tip şalter için Şalter tipi VT250, VT630	3VT9300-8LA00	274,00 1
Mekanik kilitleme (bowden kablolu)			
 3VT9300-8LC10	• İki adet 3VT2 şalterin kilitlemesi için	3VT9200-8LC10	274,00 1
	• İki adet 3VT3 şalterin kilitlemesi için	3VT9300-8LC10	274,00 1
	• Bir adet 3VT2 ve bir adet 3VT3 şalterin kilitlemesi için	3VT9300-8LC20	274,00 1
3VT4 ve 3VT5 Tipi Kompakt Şalter Aksesuarları			
Mekanik kilitleme			
Mekanik kilitleme (döner tahrik mekanizmalı şalter için)			
 3VT9500-8LA00	• Sabit tip şalter için	3VT9500-8LA00	318,00 1
Mekanik kilitleme (bowden kablolu)			
 3VT9500-8LC10	• İki adet şalterin kilitlemesi için	3VT9500-8LC10	318,00 1

3VT1-5 TİPİ KOMPAKT GÜÇ ŞALTERLERİ (40 A'dan 1600 A'ya kadar)

3 kutuplu



3VT9100-3ME00

3VT1 Tipi Kompakt Şalter Aksesuarları

Motor tahrik mekanizmaları

Yandan tahrik motor mekanizması

Kumanda Gerilimi U_s AC 50/60 Hz veya DC

- AC/DC 24 V
- AC/DC 48 V
- AC/DC 110 V
- AC 230 V/DC 220 V

Sipariş No	Birim Fiyatı TL / Adet	Adet / Kutu
3VT9100-3MA00	518,00	1
3VT9100-3MB00	518,00	1
3VT9100-3MD00	518,00	1
3VT9100-3ME00	518,00	1

3VT2 ve 3VT3 Tipi Kompakt Şalter Aksesuarları

Motor tahrik mekanizmaları

Yay kurmalı motor mekanizması

Koruma sınıfı IP00, üç adet asma kilite kadar takılabilir

Kumanda Gerilimi U_s AC 50/60 Hz veya DC

- AC/DC 24 V
- AC/DC 48 V
- AC/DC 110 V
- AC 230 V/DC 220 V

- Şalter tipi VT250
- Şalter tipi VT250
- Şalter tipi VT250
- Şalter tipi VT250

Sipariş No	Birim Fiyatı TL / Adet	Adet / Kutu
3VT9200-3MJ00	745,00	1
3VT9200-3ML00	745,00	1
3VT9200-3MN00	745,00	1
3VT9200-3MQ00	745,00	1

- AC/DC 24 V
- AC/DC 48 V
- AC/DC 110 V
- AC 230 V/DC 220 V

- Şalter tipi VT630
- Şalter tipi VT630
- Şalter tipi VT630
- Şalter tipi VT630

Sipariş No	Birim Fiyatı TL / Adet	Adet / Kutu
3VT9300-3MJ00	1.531,00	1
3VT9300-3ML00	1.531,00	1
3VT9300-3MN00	1.531,00	1
3VT9300-3MQ00	1.531,00	1

3VT4 ve 3VT5 Tipi Kompakt Şalter Aksesuarları

Motor tahrik mekanizmaları

Yay kurmalı motor mekanizması

Kumanda Gerilimi U_s AC 50/60 Hz veya DC

- AC/DC 110 V
- AC 230 V/DC 220 V

Sipariş No	Birim Fiyatı TL / Adet	Adet / Kutu
3VT9500-3MNO0	2.102,00	1
3VT9500-3MQ00	2.102,00	1

3VT9500-3MQ00

Yay kurmalı motor mekanizması açma-kapama sayıcılı

Kumanda Gerilimi U_s AC 50/60 Hz veya DC

- AC/DC 110 V
- AC 230 V/DC 220 V

Sipariş No	Birim Fiyatı TL / Adet	Adet / Kutu
3VT9500-3MN10	2.504,00	1
3VT9500-3MQ10	2.504,00	1



3VT9300-3MF10

Açma-kapama sayacı

3VT2 ve 3VT3 için • 110 cm kablo ile birlikte

Sipariş No	Birim Fiyatı TL / Adet	Adet / Kutu
3VT9300-3MF10	402,00	1



3VT9300-3MF00









Motor mekanizması için kumanda kablosu

- 3VT1 için • 12 damarlı kablo, uzunluğu 60 cm
- 3VT2 ve 3VT3 için • 12 damarlı kablo, uzunluğu 60 cm

Sipariş No	Birim Fiyatı TL / Adet	Adet / Kutu
3VT9100-3MF00	98,00	1
3VT9300-3MF00	98,00	1

3VT1-5 TİPİ KOMPAKT GÜÇ ŞALTERLERİ (40 A'dan 1600 A'ya kadar)

3 kutuplu

Malzeme Cinsi	Sipariş No	Birim Fiyatı TL / Adet	Adet / Kutu
3VT1 Tipi Kompakt Şalter Aksesuarları			
 3VT9100-4TA30	Bara bağlantı adaptörü kablo pabucu ve bara bağlantısı yapmak için		
• Cu/Al-Bara, kablo pabucu bağlantısı için	3VT9100-4TA30	33,00	1
 3VT9200-4ED30	Genişletilmiş bara bağlantı parçaları		
• Cu/Al-Bara, kablo pabucu bağlantısı için	3VT9100-4ED30	88,00	1
 3VT9300-4TN30	Yardımcı iletken terminali		
• 1.5...2.5; 4...6 mm ² Cu esnek kablolar için	3VT9100-4TN30	39,00	1
 3VT9100-4PP30	DIN Ray adaptörü		
• 3VT1 şalter için	3VT9100-4PP30	22,00	1
3VT2 ve 3VT3 Tipi Kompakt Şalter Aksesuarları			
 3VT9200-4TA30	Bara bağlantı adaptörü kablo pabucu ve bara bağlantısı yapmak için (1 takım = 3 adet)		
• Cu/Al-Bara, kablo pabucu ve esnek bara bağlantısı için (Şalter teslimatı kapsamındadır)	Şalter tipi VT250 3VT9200-4TA30 Şalter tipi VT630 3VT9300-4TA30	37,00 98,00	1 1
 3VT9300-4ED30	Düz bara bağlantı parçaları (1 takım = 3 adet)		
• Cu/Al-Bara, kablo pabucu bağlantısı için	Şalter tipi VT250 3VT9200-4ED30 Şalter tipi VT630 3VT9300-4ED30	98,00 157,00	1 1
 3VT9300-4EE30	Genişletilmiş bara bağlantı parçaları (1 takım = 3 adet)		
• Cu/Al-Bara, kablo pabucu bağlantısı için	Şalter tipi VT250 3VT9200-4EE30 Şalter tipi VT630 3VT9300-4EE30	98,00 157,00	1 1
 3VT9200-4TN30	Yardımcı iletken terminali (1 takım = 3 adet)		
• 1.5...2.5; 4...6 mm ² Cu esnek kablolar için	Şalter tipi VT250 3VT9200-4TN30 Şalter tipi VT630 3VT9300-4TN30	39,00 39,00	1 1
 3VT9200-3HL00	Kurma kolu kilitleme tertibatı		
• 3VT1 şalter için	3VT9100-3HL00	44,00	1
• 3VT2 şalter için	3VT9200-3HL00	44,00	1
• 3VT3 şalter için	3VT9300-3HL00	97,00	1
• 3VT4 ve 3VT5 şalter için	3VT9500-3HL00	127,00	1

SENTRON WL 3 KUTUPLU AÇIK TİP OTOMATİK ŞALTERLER 6300 A'e KADAR

Nominal işletme kısa devre açma kapasitesi $I_{cs}=I_{cu}$
Nominal işletme gerilimi AC 690 V (Seçime bağlı 1000 V)
Sabit ve çekmeceli tipte 3 ve 4 kutuplu olarak
Nominal işleme akımı 630 - 6300 A
3 Boy ile 5 tip kısa devre kesme kapasitesinde
(55, 66, 80, 100 ve 150 kA)
440 V AC'de 1600 A'e kadar 400 mm yapı genişliğinde
55°C'ye kadar nominal akım ile yüklenebilme imkanı
Modüler yapı, Reset butonu, Kodlamalı kumanda fişi,
Ana kontak aşınma göstergesi,
Kapamaya hazır göstergesi ve kontağı (opsiyonel)
Trip ihbar kontağı (opsiyonel)

Seçime bağlı trip üniteleri:

ETU15B: LI Koruma
L: IR = 0,5 ... 1,0 x In
I: li = 2... 8 x In

ETU25B: LSI Koruma
L: IR = 0,4 ... 1,0 x In
S: Id = 1,25 ... 12 x In; td = 0 ... 400msn
I: li = ≥ 20 In
Nominal işletme akım modülü sayesinde nominal akımı düşürme
imkanı; açma nedenini sorma imkanı; elektronik açtırıcıyı
üzerinden test imkanı; faz kaybı duyarlılığı.

ETU27B: LSING Koruma (Nötr koruması için akım trafosu ayrıca sipariş edilmelidir)
ETU25B ile aynı, ayrıca nötr akım koruması açıp kapatılabilir ve
toprak kaçağına karşı, akımların vektöryel toplamı elde edilerek
koruma

ETU45B: LSIN(G) Koruma (Nötr koruması için akım trafosu ayrıca sipariş edilmelidir)
ETU25B ile aynı, ayrıca açma sınıfını ayarlama imkanı; motor
çıkışları için termik hafıza; nötr koruma ayarlanabilir ve açıp
kapatılabilir; modüler kaçak akım koruma modülü (opsiyonel);
haberleşme bağlantısı için ölçme fonksiyonu plus ve harici
CubicleBUS modülleri ilave etme imkanı (opsiyonel); LCD
ekran (opsiyonel)



3WL Sabit Tip Şalter



3WL Çekmeceli Tip Şalter

Boy	Maksimum Nominal Akım In max (A)	Nominal Akım ¹⁾ In (A)	kA Ics=Icu	3 kutuplu açık tip güç şalteri ⁴⁾ Sipariş No	Birim Fiyatı TL / Adet
Sabit montajlı tip 3 kutuplu şalterler (55 ve 66 kA, ETU15B Trip ünitesi fiyat)					
I	630	630	55	3WL1106-2--32	6.178,00
I	800	800	55	3WL1108-2--32	6.475,00
I	1000	1000	55	3WL1110-2--32	6.706,00
I	1250	1250	55	3WL1112-2--32	7.826,00
I	1600	1600	55	3WL1116-2--32	10.922,00
I	2000	2000	55	3WL1120-2--32	12.358,00
I	630	630	66	3WL1106-3--32	6.549,00
I	800	800	66	3WL1108-3--32	6.792,00
I	1000	1000	66	3WL1110-3--32	7.030,00
I	1250	1250	66	3WL1112-3--32	8.219,00
I	1600	1600	66	3WL1116-3--32	11.463,00
I	2000	2000	66	3WL1120-3--32	13.277,00
II	2000	2000	66	3WL1220-2--32	13.721,00
II	2500	2500	66	3WL1225-2--32	16.985,00
II	3200	3200	66	3WL1232-2--32	20.044,00
II	4000	4000	66	3WL1240-2--31	27.277,00

Çekmeceli tip 3 kutuplu şalterler

I	630	630	55	3WL1106-2--36	7.402,00
I	800	800	55	3WL1108-2--36	7.758,00
I	1000	1000	55	3WL1110-2--36	8.029,00
I	1250	1250	55	3WL1112-2--36	9.173,00
I	1600	1600	55	3WL1116-2--36	13.106,00
I	2000	2000	55	3WL1120-2--36	14.834,00
I	630	630	66	3WL1106-3--36	7.781,00
I	800	800	66	3WL1108-3--36	8.165,00
I	1000	1000	66	3WL1110-3--36	8.443,00
I	1250	1250	66	3WL1112-3--36	9.636,00
I	1600	1600	66	3WL1116-3--36	13.756,00
I	2000	2000	66	3WL1120-3--36	15.649,00
II	2000	2000	66	3WL1220-2--36	16.471,00
II	2500	2500	66	3WL1225-2--36	20.626,00
II	3200	3200	66	3WL1232-2--36	24.054,00
II	4000	4000	66	3WL1240-2--37	32.777,00

Diğer Elektronik aşırı akım açtırıcı üniteleri tipleri (ETU) için fiyat farkları

Ünite	Sipariş No	İlaveleri	İlave Fiyat
Toprak kaçağı korumasız tip			
ETU15B : LI Koruma fonksiyonlu ²⁾	BB		0,00
ETU25B : LSI Koruma fonksiyonlu	CB		238,00
ETU45B : LSIN Koruma fonksiyonlu	EB		779,00
ETU45B : LSIN Korumalı 4 satır LCD ekranlı	FB		1.279,00
Toprak kaçağı korumalı tip³⁾			
ETU27B : LSING Koruma fonksiyonlu	DG		1.442,00
ETU45B : LSING Koruma fonksiyonlu	EG		2.190,00
ETU45B : LSING Korumalı 4 satır LCD ekranlı	FG		2.737,00

Standart sipariş numarası ilavesi (montajlı sipariş numarası ilaveleri için lütfen 88. sayfaya bakınız.)

Ön kurma yaylı elle tahrik mekanik kapamalı 2N0 + 2NC yardımcı kontaklı

1 A A 2 0.00

Dip Notlar :

1) Nominal akım, nominal akım modülü tarafından belirlenmektedir. Standart olarak birlikte verilen modül maksimum nominal akıma tekabül etmektedir. Daha küçük nominal akım modülü kullanılmak istenirse sayfa 91'den seçiniz.

2) Boy III güç şalterleri ETU15B elektronik açtırma ünitesi ile sipariş edilemez.

3) Kaçak akım koruması için nötr iletkeni akım transformatörü ayrıca sipariş edilmelidir. (bakınız sayfa 91)

4) 630-3200 A arasındaki güç şalterleri standart olarak yatay bara bağlantılıdır, 4000 A boy II güç şalterleri standart olarak dikey bara bağlantılıdır.



SENTRON WL 3 KUTUPLU AÇIK TİP OTOMATİK ŞALTERLER 6300 A'e KADAR

Boy	Maksimum Nominal Akım In max (A)	Nominal Akım ¹⁾ In (A)	kA Ics=Icu	3 kutuplu açık tip güç şalteri Sipariş No ⁴⁾	Birim Fiyatı TL / Adet
Sabit montajlı tip 3 kutuplu şalterler (80 ve 100 kA, ETU15B Trip ünitesi fiyat)					
I	630	630	85	3WL1106-4 -- 32	6,655.00
I	800	800	85	3WL1108-4 -- 32	6,903.00
I	1000	1000	85	3WL1110-4 -- 32	7,311.00
I	1250	1250	85	3WL1112-4 -- 32	8,547.00
I	1600	1600	85	3WL1116-4 -- 32	12,145.00
I	2000	2000	85	3WL1120-4 -- 32	15,543.00
II	800	800	80	3WL1208-3 -- 32	7,248.00
II	1000	1000	80	3WL1210-3 -- 32	7,710.00
II	1250	1250	80	3WL1212-3 -- 32	8,675.00
II	1600	1600	80	3WL1216-3 -- 32	12,520.00
II	2000	2000	80	3WL1220-3 -- 32	14,408.00
II	2500	2500	80	3WL1225-3 -- 32	17,567.00
II	3200	3200	80	3WL1232-3 -- 32	20,559.00
II	4000	4000	80	3WL1240-3 -- 31	27,494.00
II	800	800	100	3WL1208-4 -- 32	8,409.00
II	1000	1000	100	3WL1210-4 -- 32	8,705.00
II	1250	1250	100	3WL1212-4 -- 32	10,179.00
II	1600	1600	100	3WL1216-4 -- 32	14,179.00
II	2000	2000	100	3WL1220-4 -- 32	17,837.00
II	2500	2500	100	3WL1225-4 -- 32	22,088.00
II	3200	3200	100	3WL1232-4 -- 32	23,946.00
II	4000	4000	100	3WL1240-4 -- 31	29,809.00
III	4000	4000	100	3WL1340-4 -- 32	30,473.00
III	5000	5000	100	3WL1350-4 -- 32	47,481.00
III	6300	6300	100	3WL1363-4 -- 31	62,592.00

Yeni

3WL Sabit Tip Şalter



3WL Çekmeceli Tip Şalter

Yeni

Boy	Maksimum Nominal Akım In max (A)	Nominal Akım ¹⁾ In (A)	kA Ics=Icu	3 kutuplu çekmeceli tip güç şalteri Sipariş No ⁴⁾	Birim Fiyatı TL / Adet
Çekmeceli tip 3 kutuplu şalterler (80 ve 100 kA çekmece dahil, ETU15B Trip ünitesi fiyat)					
I	630	630	85	3WL1106-4 -- 36	8,793.00
I	800	800	85	3WL1108-4 -- 36	9,227.00
I	1000	1000	85	3WL1110-4 -- 36	9,627.00
I	1250	1250	85	3WL1112-4 -- 36	10,578.00
I	1600	1600	85	3WL1116-4 -- 36	12,145.00
I	2000	2000	85	3WL1120-4 -- 36	16,781.00
II	800	800	80	3WL1208-3 -- 36	9,689.00
II	1000	1000	80	3WL1210-3 -- 36	10,108.00
II	1250	1250	80	3WL1212-3 -- 36	11,106.00
II	1600	1600	80	3WL1216-3 -- 36	14,952.00
II	2000	2000	80	3WL1220-3 -- 36	17,300.00
II	2500	2500	80	3WL1225-3 -- 36	21,679.00
II	3200	3200	80	3WL1232-3 -- 36	25,008.00
II	4000	4000	80	3WL1240-3 -- 37	32,993.00
II	800	800	100	3WL1208-4 -- 36	10,099.00
II	1000	1000	100	3WL1210-4 -- 36	10,444.00
II	1250	1250	100	3WL1212-4 -- 36	11,917.00
II	1600	1600	100	3WL1216-4 -- 36	17,040.00
II	2000	2000	100	3WL1220-4 -- 36	21,420.00
II	2500	2500	100	3WL1225-4 -- 36	26,818.00
II	3200	3200	100	3WL1232-4 -- 36	30,968.00
II	4000	4000	100	3WL1240-4 -- 37	35,768.00
III	4000	4000	100	3WL1340-4 -- 36	36,567.00
III	5000	5000	100	3WL1350-4 -- 36	56,835.00
III	6300	6300	100	3WL1363-4 -- 37	75,099.00

Diğer Elektronik aşırı akım açtırıcı üniteleri tipleri (ETU) için fiyat farkları

Toprak kaçışı korumasız tip

ETU15B : LI Koruma fonksiyonlu²⁾

Sipariş No	İlaveleri	İlave Fiyat
BB		0,00
CB		238,00
EB		779,00
FB		1.279,00
DG		1.442,00
EG		2.190,00
FG		2.737,00
1 A A 2		0.00

ETU25B : LSI Koruma fonksiyonlu

ETU45B : LSIN Koruma fonksiyonlu

ETU45B : LSIN Korumalı 4 satır LCD ekranlı

Toprak kaçışı korumalı tip³⁾

ETU27B : LSING Koruma fonksiyonlu

ETU45B : LSING Koruma fonksiyonlu

ETU45B : LSING Korumalı 4 satır LCD ekranlı

Standart sipariş numarası ilavesi (montajlı sipariş numarası ilaveleri için lütfen 88. sayfaya bakınız.)

Ön kurma yaylı elle tahrik mekanik kapamalı 2N0 + 2NC yardımcı kontaklı



SENTRON WL AÇIK TİP OTOMATİK ŞALTERLER 6300 A'e KADAR

Sabit ve Çekmeceli Tip Sipariş No. ilaveleri

Şalter kodunun ilk 12 basamağını Sayfa 72 ve 73'den seçiniz		Sipariş No. İlavesi 3WL 1... -- □ □ □ □	Birim ⁽¹⁾²⁾ Fiyatı TL / Adet	
Tahrik	Ön kurma yaylı elle tahrik Mekanik kapamalı	1	0,00	
	Ön kurma yaylı elle tahrik (Mekanik ve elekt. kapama)	110V AC/110V DC	2	373,00
		230V AC/220V DC	3	373,00
	Motor tahrikli (Mekanik ve elekt. kapama) Motor - kapama bobini	208-240 V AC/220-250V DC	4	2.132,00
		110-127 V AC/110-125V DC 24V DC	5 6	2.132,00 2.132,00
	1. Yard. Röle	Açtırma Rölesi "r" F1 sürekli enerji altında tutulabilme özelliği sayesinde, şalter kapamaya karşı kilitlenebilir	yok	A
24V DC			B	373,00
30V DC			C	373,00
48V DC			D	373,00
60V DC			E	373,00
110V AC/110V DC			F	373,00
230V AC/220V DC			G	373,00
2. Yard. Röle	Açtırma Rölesi "r" F2 sürekli enerji altında tutulabilme özelliği sayesinde, şalter kapamaya karşı kilitlenebilir	yok	A	0,00
		24V DC	B	373,00
		30V DC	C	373,00
		48V DC	D	373,00
		60V DC	E	373,00
		110V AC/110V DC	F	373,00
		230V AC/220V DC	G	373,00
	Düşük Gerilim Rölesi "r" F3 0 ya da 200 ms gecikmeye ayarlanabilir	24V DC	J	595,00
		30V DC	K	595,00
		48V DC	L	595,00
		60V DC	U	595,00
		110-127V AC/110-125V DC	M	595,00
		208-240V AC/220-250V DC	N	595,00
Gecikmeli Düşük Gerilim Rölesi "r" F4 0,2 sn-3.2sn gecikmeye ayarlanabilir	380-415V AC	P	595,00	
	48V DC	Q	1.083,00	
	110-127V AC/110-125V DC	R	1.083,00	
	208-240V AC/220-250V DC	S	1.083,00	
Yard. Kontaklar	1. Yardımcı kontak bloğu	2	0,00	
	2. Yardımcı kontak bloğu	4	433,00	
		7	433,00	
		8	433,00	



Motor Tahrik Mekanizması



Açtırma Rölesi



Düşük Gerilim Bobini

1) İstenen aksesuarların fiyatları standart şalter fiyatına (S.86-87) ilave edilmelidir.

2) Çekmeceli şalterlerde kumanda fişi adedi kadar çekmeceli şalter için kumanda devresi prizi fiyatı (3WL9111-OAB08-OAA0) fiyata ilave edilmelidir. Gerekli kumanda devresi prizi adedi için bkz. Sayfa 169.

Sipariş Ederken veya Sonradan İlave Edilebilen Aksesuarlar

Açıklamalar	Sipariş Numarası	Birim Fiyatı TL / Adet	
Motor Mekanizması	208-240V AC/220-250V DC	3WL9111-OAF04-OAA0**	1.550,00
(kumanda fişi, prizi ve kapama bobini hariç)	110-127V AC/110-125V DC	3WL9111-OAF03-OAA0**	1.550,00
Kapama veya Açtırma Bobini	230V AC/220V DC	3WL9111-OAD06-OAA0*	373,00
	110V AC/110V DC	3WL9111-OAD05-OAA0*	373,00
Düşük Gerilim Bobini	208-240V AC/220-250V DC	3WL9111-OAE05-OAA0**	595,00
Ani/0,2sn gecikmeli tip	380-415V AC	3WL9111-OAE06-OAA0**	595,00
Düşük Gerilim Bobini	208-240V AC/220-250V DC	3WL9111-OAE13-OAA0**	1.083,00
0,2sn-3.2sn gecikmeli tip	380-415V AC	3WL9111-OAE14-OAA0**	1.083,00
Elektrik ON Butonu		3WL9111-OAJ02-OAA0***	171,00
İlave Yardımcı Kontak (2NO+2NC)		3WL9111-OAG01-OAA0**	433,00
Sabit ve çekmeceli şalter için kumanda devresi priz (X5, X7, X8)		3WL9111-OAB01-OAA0	116,00
Sabit ve çekmeceli şalter için kumanda devresi fişi (X5, X7, X8)		3WL9111-OAB03-OAA0	96,00
Sabit tip şalterin kumanda devresi fişi için kodlama (X5, X7, X8)		3WL9111-OAB07-OAA0	116,00
Çekmeceli Şalter için kumanda devresi ara soketi		3WL9111-OAB08-OAA0	144,00
Çekmeceli şalter için kumanda fişi ve ara soketi tek parça olarak		3WL9111-OAB18-OAA0	245,00
Kapamaya hazır kontak		3WL9111-OAH01-OAA0*	229,00
Trip ihbar kontak		3WL9111-OAH14-OAA0***	144,00
Yay kuruldu kantağı		3WL9111-OAH08-OAA0***	170,00
Açma kapama sayıcısı		3WL9111-OAH07-OAA0	440,00
Kapı oyma çerçevesi		3WL9111-OAP01-OAA0	305,00



3WL9111-OAB03-OAA0



3WL9111-OAB08-OAA0

* □ X6 kumanda devresi fişi ve prizi şalterde standart olarak mevcuttur. F1 açtırma bobini, Y1 kapama bobini ve S20 kapamaya hazır kontak için ilave kumanda devresi fişi ve prizi sipariş edilmesine gerek yoktur. (Bknz. şalter bağlantı şeması: sayfa 170).

**□ Motor, F3 düşük gerilim bobini, F2 açtırma bobini ve ilave yardımcı kontak için X5 kumanda devresi fişi ve prizi ayrıca sipariş edilmelidir.

***□ S24 trip ihbar kantağı, S10 elektrikli on butonu ve S21 yay kuruldu kantağı için X7 kumanda devresi fişi ve prizi gerekmektedir.



SENTRON WL AÇIK TİP OTOMATİK ŞALTERLER 6300 A'e KADAR

Sabit ve Çekmeceli Tip Şalterler İçin Z Opsiyonları

Şalter sipariş tam kodu sonuna "-Z" eklendikten sonra ilgili kısa kodlar sıralanmalıdır.

Açıklamalar	Kısa Kod	"-Z" 'li sipariş kodları 1 2 3 4 5 6 7 8 9 10 11 12 13 14 15 16 3 W L - Z ve ilave kısa kod(lar) □□□ + . . . + . . . "opsiyonları bildiren işaret" -Z	İlave Fiyat TL
5 Basamaklı açma kapama sayıcısı ¹⁾	C 0 1	□□□	440,00
Elektrikli ON butonu ²⁾ Sadece kapama bobinli şalterle mümkündür	C 1 1	□□□	171,00
Kapamaya hazır kontak (S20) 1 NO kontak	C 2 2	□□□	229,00
Trip ihbar kontağı ²⁾ 1 enversör kontak	K 0 7	□□□	355,00
(BSS = Breaker Status Sensor) Şalter Veri Sensörü	F 0 1	□□□	839,00
PROFIBUS Haberleşme bağlantısı + BSS modülü ³⁾	F 0 2	□□□	3.458,00
Ölçme fonksiyonlu Plus (PROFIBUS Haberleşme bağlantısı hariç ⁴⁾)	F 0 5	□□□	3.676,00
Kapı oyma çerçevesi	T 4 0	□□□	305,00
Karşılıklı mekanik kilitleme modülü (2 m bowden kablolu kilitleme modülü)			
Sabit tip şalter	S 5 5	□□□	907,00
Çekmece dahil çekmeceli şalter için	R 5 5	□□□	1.089,00
Şalter çekmecesi için	R 5 6	□□□	941,00
Çekmece hariç çekmeceli şalter için	R 5 7	□□□	149,00
Çekmeceli şalter için konum ihbar kontağı	R 1 5	□□□	325,00
Çekmeceli şalter için kızak perdesi (Shutter) asma kilit takılabilir	R 2 1	□□□	Boy I 590,00 Boy II 704,00 Boy III 1.568,00
EMV-Filtresi Doğru akım darbe gürültülerinin sönmülmesi için filtre (örn. frekans doğrultucuları içeren IT-Şebekelerinde oluşan gürültüler).	F 3 1	□□□	1.568,00
Yay kuruldu kontağı ²⁾ 1 NO kontak	C 2 0	□□□	170,00

¹⁾ Sadece motor tahrik mekanizmalı şalterlerde mümkündür.²⁾ "PROFIBUS-Haberleşmeli şalterlerde" yani Z-F02 opsiyonu ile mümkün değildir.³⁾ Şalter çekmecesi ve çekmeceli şalterin ayrı ayrı sipariş edilmesi durumunda Z-F02 opsiyonunun sadece çekmeceli şalterde bildirilmesi gerekir.⁴⁾ Ölçme fonksiyonu PLUS'ın bağlantısı için harici gerilim transformatörlerine ihtiyaç vardır.



SENTRON WL AÇIK TİP OTOMATİK ŞALTERLER 6300 A'e KADAR

Sipariş Ederken veya Sonradan İlave Edilebilen Aksesuarlar *

Açıklamalar	Sipariş Numarası	Birim Fiyatı TL / Adet
3 Kutuplu 3WL açık tip şalter için çekmece ve çekmeceli şalter dönüştürme seti		
Çekmece 1000 A	Boy I 3WL9211-1AC00-0AA1	2.253,00
Çekmece 1600 A	Boy I 3WL9211-2AC00-0AA1	2.779,00
Çekmece 2000 A	Boy II 3WL9212-3AC00-0AA1	3.240,00
Çekmece 2500 A	Boy II 3WL9212-4AC00-0AA1	4.124,00
Çekmece 3200 A	Boy II 3WL9212-5AC00-0AA1	6.422,00
Çekmece 4000 A	Boy II 3WL9212-6AD00-0AA1	7.345,00
Çekmece 4000 A	Boy III 3WL9213-6AC00-0AA1	8.016,00
Çekmece 5000 A	Boy III 3WL9213-7AC00-0AA1	10.410,00
Çekmece 6300 A	Boy III 3WL9213-8AD00-0AA1	13.072,00
Çekmeceli şalter'e dönüştürme seti	Boy I 3WL9111-0BC11-0AA0	818,00
Çekmeceli şalter'e dönüştürme seti	Boy II 3WL9111-0BC12-0AA0	1.083,00
Çekmeceli şalter'e dönüştürme seti	Boy III 3WL9111-0BC13-0AA0	1.624,00

* Kumanda devresi soketi adedi kadar 3WL9111-0AB08-0AA0 veya 3WL9111-0AB18-0AA0 ayrıca sipariş edilmelidir.

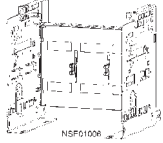

3WL9111-0AP0-0AA0

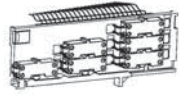

3WL9111-0AH12-0AA0

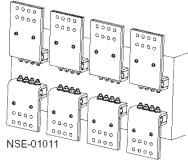

3WL9111-0AL1-0AA0

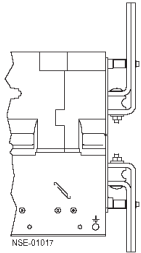

3WL9111-0AN41-0AA0

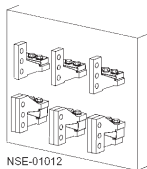

Düşey Bara Bağlantı Parçaları

3WL çekmeceli şalter için konum ihbar kontağı

1. Blok (3 mikro şalter)	3WL9111-0AH11-0AA0	325,00
2. Blok (6 mikro şalter)	3WL9111-0AH12-0AA0	562,00

3WL çekmeceli şalter için kızak perdesi (Shutter), asma kilit takılabilir.

3 kutuplu şalter için

Boy I	3 WL9111-0AP04-0AA0	590,00
Boy II	3 WL9111-0AP06-0AA0	704,00
Boy III	3 WL9111-0AP07-0AA0	1.136,00

Önden Bara Bağlantı Parçası (sabit tip şalter için)

DIN 43673'e göre (çift delikli üst kısım)

Boy I, 1000 A'e kadar	(1 Adet)	3WL9111-0AL07-0AA0	117,00
Boy I, 1250 A ile 1600 A arası	(1 Adet)	3WL9111-0AL08-0AA0	117,00
Boy II, 2000 A'e kadar	(1 Adet)	3WL9111-0AL11-0AA0	149,00
Boy II, 2500 A'e kadar	(1 Adet)	3WL9111-0AL12-0AA0	163,00
Boy II, 3200 A'e kadar	(1 Adet)	3WL9111-0AL13-0AA0	217,00
Boy III, 4000 A'e kadar	(1 Adet)	3WL9111-0AL14-0AA0	440,00

DIN 43673'e göre (çift delikli alt kısım)

Boy I, 1000 A'e kadar	(1 Adet)	3WL9111-0AL57-0AA0	117,00
Boy I, 1250 A ile 1600 A arası	(1 Adet)	3WL9111-0AL58-0AA0	117,00
Boy II, 2000 A'e kadar	(1 Adet)	3WL9111-0AL61-0AA0	149,00
Boy II, 2500 A'e kadar	(1 Adet)	3WL9111-0AL62-0AA0	163,00
Boy II, 3200 A'e kadar	(1 Adet)	3WL9111-0AL63-0AA0	217,00
Boy III, 4000 A'e kadar	(1 Adet)	3WL9111-0AL64-0AA0	440,00

Önden Bara Bağlantı Parçası (çekmeceli tip şalter için)

DIN 43673'e göre (çift delikli alt veya üst kısım)

Boy I, 1000 A'e kadar	(1 Adet)	3WL9111-0AN07-0AA0	117,00
Boy I, 1250 A ile 1600 A arası	(1 Adet)	3WL9111-0AN08-0AA0	117,00
Boy II, 2000 A'e kadar	(1 Adet)	3WL9111-0AN11-0AA0	149,00
Boy II, 2500 A'e kadar	(1 Adet)	3WL9111-0AN12-0AA0	163,00
Boy II, 3200 A'e kadar	(1 Adet)	3WL9111-0AN13-0AA0	217,00
Boy III, 4000 A'e kadar	(1 Adet)	3WL9111-0AN14-0AA0	440,00

Önden Bara Bağlantı Parçası İçin Destek Parçası (çekmeceli tip şalter için)

3 kutuplu şalter için

Boy I	(1 takım = 3 Adet)	3WL9111-0AN41-0AA0	305,00
Boy II	(1 takım = 3 Adet)	3WL9111-0AN42-0AA0	421,00
Boy III	(1 takım = 3 Adet)	3WL9111-0AN43-0AA0	541,00

Düşey Bara Bağlantı Parçası

Boy I	(1 Adet)	3WL9111-0AM01-0AA0	81,00
Boy II	(1 Adet)	3WL9111-0AM02-0AA0	183,00
Boy III	(1 Adet)	3WL9111-0AM03-0AA0	406,00

1) Boy I düşey bara bağlantısından kısa devre kesme kapasitesi 55 ve 66kA olan 1000A'e kadar olan şalterler için 1 adet 3WL9111-0AM01-0AA0, 2000A'e kadar şalterlerde veya kısa devre kesme kapasitesi 85kA olan şalterlerde 2 adet düşey bara bağlantı elemanı 3WL9111-0AM01-0AA0 gereklidir.

2) Boy II Düşey bara bağlantısından 2500 A'e kadar 1 adet, 2500 ile 3200 A arasında 2 adet 3WL9111-0AM02-0AA0 gereklidir.



SENTRON WL AÇIK TİP OTOMATİK ŞALTERLER 6300 A'e KADAR

Sipariş Ederken veya Sonradan İlave Edilebilen Aksesuarlar

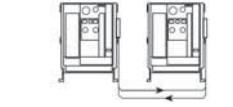

3WL9111-0BB21-0AA0



3WL9111-0AT45-0AA0

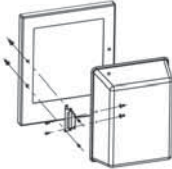

3WL9111-0AP02-0AA0

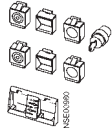

3WL9111-0BA21-0AA0



3WL9111-0AA2.-0AA0

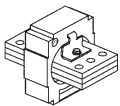

3WL9111-0AA3.-0AA0



3WL9 111-0AA64-0AA0

Açıklamalar

Sipariş
No.Birim
Fiyatı
TL / Adet

Mekanik Kilitleme Modülleri (Her şalter için bir adet gereklidir.)

Mekanik kilitleme modülü (sabit tip şalter için)	3 WL9111-0BB21-0AA0 ^{1) 2)}	968,00
Mekanik kilitleme modülü (çekmeceli tip şalter için)	3 WL9111-0BB24-0AA0 ^{1) 2)}	1.089,00
Mekanik kilitleme için ilave bowden kablosu (2 metre)	3 WL9111-0BB45-0AA0 ²⁾	177,00
Boy III çekmeceli şalter için adaptör parçası	3 WL9111-0BB30-0AA0	117,00

¹⁾ 2m bowden kablosu dahil²⁾ 3 şalteri birbirine kilitlemek için her şalter için birer adet ilave bowden kablosu ayrıca sipariş edilmelidir.

3WL elektronik trip üniteleri için mühürlenilebilir kapak

ETU15B, ETU25B, ETU27B ve ETU 45 için	3WL9111-0AT45-0AA0	68,00
---------------------------------------	--------------------	-------

3WL koruma kapağı (IP55)

Kapı oyma çerçevesi ile birlikte kullanılmaz, kapak çıkarılabilir ve her iki yandan açılabilir	3WL9111-0AP02-0AA0	732,00
--	--------------------	--------

Mekanik ON/OFF Butonunu Asma Kilit ile Kilitleme Tertibatı

Asma kilit takmak için 2 adet şeffaf kapak ⁽¹⁾ , tornavida ile tahrik için 6.35 mm delikli 2 adet kapak	Emniyet kilitsiz	3WL9111-0BA21-0AA0	325,00
35B emniyet kilidi için 2 adet taşıyıcı	CES marka kilitli	3WL9111-0BA22-0AA0	501,00
	IKON marka kilitli	3WL9111-0BA24-0AA0	556,00

¹⁾ Asma kilit müşteri tarafından temin edilmelidir.

Kaçak akım korumalı şalter veya nötr iletkeni koruması için akım transformatörü

Boy I	3WL9111-0AA21-0AA0	691,00
Boy II	3WL9111-0AA22-0AA0	874,00
Boy III	3WL9111-0AA23-0AA0	1.041,00

Kaçak akım korumalı şalter veya nötr iletkeni koruması için akım transformatörü (Bakır Bara Bağlantı Parçasına Sahip)

Boy I	3WL9111-0AA31-0AA0	826,00
Boy II	3WL9111-0AA32-0AA0	1.050,00
Boy III	3WL9111-0AA33-0AA0	1.251,00

Nominal işletme akım modülü*

Nominal işletme akım modülü sayesinde nominal akımı düşürme imkanı

	Nominal akım In (A)		
Boy I ve II için	250	3 WL9111-0AA51-0AA0	454,00
	315	3 WL9111-0AA52-0AA0	454,00
	400	3 WL9111-0AA53-0AA0	454,00
	500	3 WL9111-0AA54-0AA0	454,00
	630	3 WL9111-0AA55-0AA0	454,00
	800	3 WL9111-0AA56-0AA0	454,00
Boy I, II ve III için	1000	3 WL9111-0AA57-0AA0	454,00
	1250	3 WL9111-0AA58-0AA0	454,00
	1600	3 WL9111-0AA61-0AA0	454,00
Boy II ve III için	2000	3 WL9111-0AA62-0AA0	454,00
	2500	3 WL9111-0AA63-0AA0	454,00
	3200	3 WL9111-0AA64-0AA0	454,00
Boy III için	4000	3 WL9111-0AA65-0AA0	454,00
	5000	3 WL9111-0AA66-0AA0	454,00
	6300	3 WL9111-0AA67-0AA0	454,00

*ETU 25 ve üzeri şalterlerde kullanılabilir. Şalter seçimi için sayfa 72 ve 73'e bakınız. □

3 WL Güç şalterleriyle birlikte verilen modül maksimum nominal akıma tekabül etmektedir.



SENTRON WL AÇIK TİP ŞALTER HABERLEŞME SEÇENEKLERİ

Malzeme Cinsi	Sipariş No.	Birim Fiyatı TL / Adet	Adet / Kutu
---------------	-------------	------------------------	-------------

CubicleBUS Modülleri¹⁾

Döner kodlama anahtarlı dijital çıkış modülü, röle çıkışlı	3WL9111-0AT26-0AA0	890,00	1
Dijital çıkış modülü,ayarlabilen, röle çıkışlı	3WL9111-0AT20-0AA0	1.056,00	1
Dijital giriş modülü	3WL9111-0AT27-0AA0	908,00	1
Analog çıkış modülü	3WL9111-0AT23-0AA0	908,00	1
ZSI (Zone Selective Interlocking) Selektif koruma modülü	3WL9111-0AT21-0AA0	622,00	1



3WL9 111-0AT23-0AA0



3WL911-0AT33-0AA0

Parametreleme Kumanda ve İzleme Cihazları

Güç şalteri veri adaptörü (BDA Plus)	3WL9111-0AT33-0AA0	5.014,00	1
---	--------------------	----------	---

Local interface vasıtasıyla, SENTRON güç şalterinin kalibrasyonu, işletilmesi, izlenmesi ve teşhis edilmesi; Breaker Data Adaptörü ve SENTRON güç şalterine bağlantı kablosu teslimat çerçevesindedir. Programlama cihazı (örneğin; dizüstü bilgisayar)Internet Explorer üzerinden JAVA2 VM 1.4.0-01 uygulamasıyla çalıştırılabilir. Ethernet/Intranet/Internet bağlantısı için ek Ethernet arabirimine sahiptir.

BDA Plus 3WL Şalter Bağlantı Kablosu	3WL9111-0BC21-0AA0	95,00	1
---	--------------------	-------	---

BDA Plus'u devre kesici SENTRON WL şalterinin x8 konnektörüne bağlayan bağlantı kablosudur. COM 15 veya harici CubicleBus modülleri kullanılmadığında gereklidir, uzunluğu 2 m'dir.

Haberleşme Aksesuarı

CubicleBUS Modülleri için kullanıma hazır bağlantı kabloları

COM 15'li SENTRON WL bağlantısı için 0,2 m	3WL9111-0BC04-0AA0	29,00	1
COM 15'li SENTRON WL bağlantısı için 1 m	3WL9111-0BC02-0AA0	32,00	1
COM 15'li SENTRON WL bağlantısı için 2 m	3WL9111-0BC03-0AA0	37,00	1
COM 15'siz SENTRON WL bağlantısı için 2 m	3WL9111-0BC05-0AA0	41,00	1

Haberleşme çözümleri için SENTRON El Kitabını teknikdestek.tr@siemens.com adresinden talep edebilirsiniz.

Gerilim Transformatörü

3-kutuplu Plus ölçme fonksiyonlu SENTRON WL için	380-690 V / 100 V, CLASS 0.5	3WL9111-0BB68-0AA0	1.050,00	1
--	------------------------------	--------------------	----------	---



3WL9 111-0AT16-0AA0

Donanım Eklenmesi ve Yedek Parçalar

Profibus ekleme kiti	3WL9111-0AT12-0AA0	3.458,00	1
-----------------------------	--------------------	----------	---

Profibus iletişim yenileme kiti; COM 15, BSS ve ETU45B ve ETU76B açma birimleri ile birlikte SENTRON güç şalteri kablolarını içerir.

COM 15 Profibus Modülü	3WL9111-0AT15-0AA0	2.394,00	1
Şalter Durum Sensörü (BSS)	3WL9111-0AT16-0AA0	1.064,00	1
Gerilim Transformatörsüz Plus Ölçme Fonksiyonu ²⁾	3WL9111-0AT04-0AA0	3.676,00	1

CubicleBUS modülleri ve ölçme fonksiyonları gibi tüm haberleşme bileşenleri, ETU45B, ETU55B ve ETU76B açtırma üniteleri ile kullanılır.

1) □ Her CubicleBUS modülü, bu modülleri birbirine bağlayan 0,2 m'lik kabloyla birlikte teslim edilmektedir. □ Güç şalterine bağlantı için daha uzun bir kablo gereklidir.

2) □ * Gerilim transformatörü ayrıca sipariş edilmektedir.



3WX3666-7J.00

ŞEBEKE-GENERATOR OTOMATİK TRANSFER PANOSU

Malzeme Cinsi	Sipariş No.	Birim Fiyatı TL / Adet	Adet / Kutu	
Şebeke ve generatör şalterinin, şebeke enerjisinin kesilip geri gelmesine göre otomatik olarak devreye alınıp çıkarılmasını sağlar. Zaman röleleri, seçme şalteri durum göstergeleri lambaları ile birlikte. TS 3367, IEC 439, CE.	3WL1 için ¹⁾ 3WT8 için ¹⁾	3WX3666-7JA00 ³⁾	3.034,00	1
	3VL1-3VL8 için ²⁾ 3VT1-3VT5 için ²⁾	3WX3666-7JC00 ³⁾	3.385,00	1

¹⁾ Kullanılacak her bir 3WL veya 3WT şalter için gerekli olan aksesuarlar için aşağıdaki listeyi inceleyiniz.

²⁾ Kullanılacak her bir 3VL veya 3VT şalter için gerekli olan aksesuarlar için aşağıdaki listeyi inceleyiniz.

³⁾ Kumanda gerilimi 220V AC'dir.

3WL Şalterlerinin Şebeke Generatör Otomatik Transfer Panosuyla Kullanımı İçin Gerekli Malzemeler

Motor mekanizması 220-240VAC/220-250VDC	3WL9111-0AF04-0AA0	1.550,00	1 Adet
Açtırma Bobini 220-240VAC/220-250VDC	3WL9111-0AD06-0AA0	373,00	1 Adet
Kapama Bobini 220-240VAC/220-250VDC	3WL9111-0AD06-0AA0	373,00	1 Adet
Kapamaya Hazır Kontak	3WL9111-0AH01-0AA0	229,00	1 Adet
Trip İhbar Kontak	3WL9111-0AH14-0AA0	144,00	1 Adet
Kumanda Prizi (X5 ve X7 için)	3WL9111-0AB01-0AA0	116,00	2 Adet
Kumanda Fişi (X5 ve X7 için)	3WL9111-0AB03-0AA0	96,00	2 Adet
Kumanda Devresi Fişi için kodlama (sabit tip şalter için)	3WL9111-0AB07-0AA0	116,00	2 Adet

Not: Seçilmiş olan her bir şaltere ilave edilecek toplam fiyat:

3.325,00

3WT Şalterlerinin Şebeke Generatör Otomatik Transfer Panosuyla Kullanımı İçin Gerekli Malzemeler

Sayfa 96'daki motorlu 3WT Şalter Kodları motor, açtırma bobini kapamaya hazır kontak ve trip ihbar kontağı içerdiğinden ayrıca bir aksesuar sipariş edilmemesi gerekir.

3VL Şalterlerinin 3WX3666-7JC00 ile kullanılması için gerekli yardımcı donanımlar

Motor Mekanizması + Alarm Kontak + İlave Kontak Elemanı

Grup 1	(VL 160X, VL 160 ve VL 250 Şalterler için)		
	a) Motor mekanizması 220 VAC		
	b) 3VL9400-2AD00 x 1 adet□□□	2HS(1N0+1NC) + 1AS (1N0) Yard. + Alarm Kontak	
	c) 3SB3400-0K x 1 adet□□□□	(1NC) İlave Kontak Elemanı	
Grup 2	(VL 630, VL 800, VL 1250 ve VL 1600 Şalterler için)		
	a) Motor mekanizması 220 VAC		
	b) 3VL9800-2AE00 x 1 adet□□	□□ 2HS(1N0+1NC) + 1AS (1N0) Yard. + Alarm Kontak	
	c) 3SB3400-0K x 1 adet□□□□	(1NC) İlave Kontak Elemanı	

3VT için gerekli yardımcı aksesuarlar

Şalter Tipi	Motor	Yardımcı Kontak	Alarm Kontak
3VT1	3VT9100-3M_00	3VT9100-2AB10x2	3VT9100-2AH10
3VT2	3VT9200-3M_00	3VT9200-2AF10	3VT9300-2AH10
3VT3	3VT9300-3M_00	3VT9300-2AF10	3VT9300-2AH10
3VT4 ve 3VT5	3VT9500-3M_00	3VT9500-2AF10	motorla birlikte 1 adet gelmektedir.



SENTRON ATC 5300

SENTRON KORUMA, ANAHTARLAMA ve ÖLÇÜM CİHAZLARI**SENTRON ATC 5300 Otomatik Şebeke Jeneratör Kumanda Cihazı**

SENTRON ATC 5300 cihazı iki adet motorlu şalterle birlikte otomatik şebeke jeneratör transfer sistemini meydana getirir. Bu cihaz sayesinde alçak gerilim enerji dağıtımınızda iki besleme kaynağı arasında otomatik veya manuel transfer yapılabilmektedir.

- Kullanım kolaylığı sunan LED göstere sayesinde ölçüm değerlerinin hassas bir şekilde ayarlanması ve gösterilmesi
- Şebeke - Şebeke, Şebeke - Jeneratör veya Jeneratör - Jeneratör gibi enerji kaynakları arasında seçim yapılabildiğinden çok yönlü kullanım imkanı
- SENTRON ATC SOFTWARE (programı) sayesinde kolayca programlanabilir (Opsiyonel)
(Cihaz programlanması cihazın üzerinden yapılabilmektedir. Software gerektirmemektedir.)
- MODBUS RTU üzerinden enerji yönetim sistemlerine bağlanabilme imkanı
- Ayarlanabilir zaman aralıklarında jeneratörü test edebilme imkanı

Aşağıdaki SENTRON ürünleriyle uyumludur:

1. SENTRON 3 VL kompakt güç şalterleri
2. SENTRON 3 VT kompakt güç şalterleri
3. SENTRON 3 WL kompakt güç şalterleri
4. SENTRON 3 WT kompakt güç şalterleri

Malzeme Cinsi	Sipariş No.	Birim Fiyatı TL / Adet	Adet / Kutu
SENTRON ATC 5300	3KC9000-8TL30	4.887,00	1
<ul style="list-style-type: none"> • Kompakt pano tipi 144x144x96 mm • Vidalı klemens bağlantı • AC/DC gerilim beslemesi • AC 220...240V, 45...60Hz • DC 9...70V • Nominal gerilim ayar aralığı : AC100...690V 			



SENTRON SOFTWARE ATC

SENTRON SOFTWARE ATC

Parametrelendirme ve uzaktan kumanda için bilgisayar programı. Bilgisayar veya kumanda cihazına bağlantı için kablo dahil. Kablo uzunluğu 1,8 m.

- Software ve el kitabı dahil CD
- Hard-ve Software gereksinimleri:
 - Pentium, 64 MB Ram
 - COM - bağlantı ara birimi (RS232 seriell)
 - CD sürücüsü
 - Windows 95/98/2000/XP/Vista/Windows 7

Malzeme Cinsi	Sipariş No.	Birim Fiyatı TL / Adet	Adet / Kutu
SENTRON SOFTWARE ATC	3KC9000-8TL70	1.630,00	1

**SENTRON ATC5300 Şebeke Jeneratör Otomatik Kumanda Cihazının
Siemens şalterlerle kullanılması için gerekli malzemeler**

Şalter Tipi	Gerekli Aksesuarlar
3VL	Yardımcı kontak (kilitleme için) "1 NC"
	Yardımcı kontak (şalter konumu) "1 NO"
	Alarm Kontak (trip bilgisi) "1 NO"
	Motor mekanizması
3VT	Yardımcı kontak (kilitleme için) – 3VT1 , 3VT2 ve 3VT3 - "1 NC"
	3VT4 VE 3VT5 - "2 NC"
	Yardımcı kontak (şalter konumu) "1 NO"
	Alarm Kontak (trip bilgisi) "1 NO"
3WL1	Motor mekanizması
	Yardımcı kontak (kilitleme için) "1 NC"
	Yardımcı kontak (şalter konumu) "1 NO"
	Alarm Kontak (trip bilgisi) "1 NO"
	Açtırma bobini F1
3WT8	Kapama bobini Y1
	Motor mekanizması
	Yardımcı kontak (kilitleme için) "1 NC"
	Yardımcı kontak (şalter konumu) "1 NO"
	Alarm Kontak (trip bilgisi) "1 NO"
	Açtırma bobini F1
	Kapama bobini Y1
	Motor mekanizması

SENTRON 3WT SERİSİ AÇIK TİP OTOMATİK ŞALTERLER 4000 A'e KADAR



ETU 35WT

Yeni

Yeni

Nominal işletme kısa devre açma kapasitesi $I_{cs}=I_{cu}$
 Nominal işletme gerilimi AC 500 V
 Nominal işletme akımı 400 - 4000 A
 Sabit tipte 3 kutuplu
 2 Boy ile AC 500 V'da 66kA kısa devre açma kapasitesine kadar
 50 C'ye kadar nominal akım ile yüklenebilme imkanı
 LCD göstergeli trip ünitesi ve LSI koruma standart
 Trip ihbar kontağı standart
 Kapamaya hazır göstergesi ve kontağı standart
 2NO + 2NC kontak standart
 Kapı oyma çerçevesi standart

ETU35WT Elektronik Trip Ünitesi:

LSI koruma
 L: IR = 0,4 ... 1,0 x In
 S: Id = 1,25 ... 12 x In; td = 0 ... 400 msn
 I: li = ≥ 20In, maks. 50kA
 Termik hafıza on/off yapılabilir
 Faz kaybı duyarlılığı tsd = 20 msn (M) ayarlanabilir
 Akım değerini gösteren arkadan ışıklı LCD göstergesi
 Açma nedenini sorgulama ve kendi kendini test imkanı

Boy	Nominal Akım In (A)	kA Ics=Icu	Sabit tip 3 kutuplu açık tip güç şalteri ¹⁾ Sipariş No	Birim Fiyatı TL / Adet
Sabit montajlı tip 3 kutuplu şalterler (55 ve 66 kA)				
I	800	55	3WT8080-5AA00-0AA2	5.306,00
I	1000	55	3WT8100-5AA00-0AA2	5.541,00
I	1250	55	3WT8120-5AA00-0AA2	6.684,00
I	1600	66	3WT8161-5AA00-0AA2	10.169,00
II	2000	66	3WT8202-5AA00-0AA2	12.426,00
II	2500	66	3WT8252-5AA00-0AA2	15.690,00
II	3200	66	3WT8322-5AA00-0AA2	18.750,00
II	4000	66	3WT8402-5AA02-0AA2	25.982,00

Sabit montajlı tip 3 kutuplu motorlu şalterler (55 ve 66 kA)

I	800	55	3WT8080-5UA70-0AA2 ¹⁾	6.601,00
I	1000	55	3WT8100-5UA70-0AA2 ¹⁾	6.836,00
I	1250	55	3WT8120-5UA70-0AA2 ¹⁾	7.979,00
I	1600	66	3WT8161-5UA70-0AA2 ¹⁾	11.463,00
II	2000	66	3WT8202-5UA70-0AA2 ¹⁾	13.721,00
II	2500	66	3WT8252-5UA70-0AA2 ¹⁾	16.985,00
II	3200	66	3WT8322-5UA70-0AA2 ¹⁾	20.044,00
II	4000	66	3WT8402-5UA72-0AA2 ¹⁾	27.277,00

Çekmeceli tip 3 kutuplu şalterler (55 ve 66 kA)

I	800	55	3WT8080-5AA04-5AB2 ²⁾	6.615,00
I	1000	55	3WT8100-5AA04-5AB2 ²⁾	6.890,00
I	1250	55	3WT8120-5AA04-5AB2 ²⁾	8.056,00
I	1600	66	3WT8161-5AA04-5AB2 ²⁾	12.461,00
II	2000	66	3WT8202-5AA04-5AB2 ²⁾	15.177,00
II	2500	66	3WT8252-5AA04-5AB2 ²⁾	19.332,00
II	3200	66	3WT8322-5AA04-5AB2 ²⁾	22.759,00
II	3800	66	3WT8402-5AA06-5AB2 ²⁾	31.482,00

Çekmeceli tip 3 kutuplu motorlu şalterler (55 ve 66 kA)

I	800	55	3WT8080-5UA74-5AB2 ¹⁾²⁾	7.910,00
I	1000	55	3WT8100-5UA74-5AB2 ¹⁾²⁾	8.185,00
I	1250	55	3WT8120-5UA74-5AB2 ¹⁾²⁾	9.351,00
I	1600	66	3WT8161-5UA74-5AB2 ¹⁾²⁾	13.756,00
II	2000	66	3WT8202-5UA74-5AB2 ¹⁾²⁾	16.471,00
II	2500	66	3WT8252-5UA74-5AB2 ¹⁾²⁾	20.626,00
II	3200	66	3WT8322-5UA74-5AB2 ¹⁾²⁾	24.054,00
II	3800	66	3WT8402-5UA76-5AB2 ¹⁾²⁾	32.777,00

¹⁾ Motor mekanizması açtırma bobini, kapama bobini ve ilave yardımcı kontak 2 enversör fiyata dahildir.

²⁾ Çekmeceli şalterde shutter fiyata dahildir.

Bağlantı tipleri:

- 1) □ 800 - 3200 A arası 3WT8 sabit tip güç şalterleri standart olarak yatay bara bağlantılıdır. 4000 A sabit tip güç şalteri □ standart olarak düşey bara bağlantılıdır.
- 2) □ 800 - 3200 A arası 3WT8 çekmeceli tip güç şalterleri standart olarak yatay bara bağlantılıdır. 3800 A çekmeceli □ tip güç şalteri standart olarak düşey bara bağlantılıdır.
- 3) □ 3WT8 güç şalteri bağlantı şeması için sayfa 171'e bakınız.

SENTRON 3WT SERİSİ AÇIK TİP OTOMATİK ŞALTERLER 4000 A'e KADAR



Boy	Nominal Akım In (A)	3 kutuplu açık tip güç şalteri Çekmecesi ²⁾ Sipariş No	Birim Fiyatı TL / Adet
3WT8 Şalter için Çekmece (Çekmeceli şaltere dönüştürme seti ayrıca sipariş edilmelidir.)			
3 kutuplu			
I	400 ... 1250	3WT9883-2AC10**	1.498,00
I	1600	3WT9883-4AC10**	1.619,00
II	2000 ... 2500	3WT9883-6AC10**	1.667,00
II	3200	3WT9883-7AC10**	1.883,00
II	3800	3WT9883-8BC20**	2.990,00

** 2 adet kumanda devresi bağlantı soketi fiyata dahildir.

3WT8 sabit tip güç şalterini çekmeceli tip güç şalterine dönüştürme seti.
3 kutuplu

I	Sabit tip şalteri çekmeceli şaltere dönüştürmek için	3WT9888-0GA00	888,00
II	Sabit tip şalteri çekmeceli şaltere dönüştürmek için	3WT9888-0KA00	959,00

Sonradan ilave edilebilen ve yedek parça olarak sipariş edilebilen aksesuarlar



3WT9866-3JA00



3WT9851-1JK00

Açıklamalar		Sipariş Numarası	Birim Fiyatı TL / Adet
Kapama Bobini veya 2. Açırıcı Bobin	220-240V AC/220-250V DC	3WT9851-1JK00	255,00
Düşük Gerilim Bobini	220-240V AC/220-250V DC	3WT9853-1JK00	407,00
Ani/0,2sn gecikmeli tip	380-415V AC	3WT9853-1JM00	407,00
Düşük Gerilim Bobini	220-240V AC	3WT9854-1JK00	669,00
0,2sn-3.2sn gecikmeli tip	380-415V AC	3WT9854-1JM00	669,00
Motor mekanizması	220-240V AC/220-250V DC	3WT9832-1JK00	1.116,00
İlave yardımcı kontak	2 enversör	3WT9816-1CE00	255,00
Kumanda Devresi Soketi (Sabit Tip)		3WT9825-1JC00	63,00
Kumanda Devresi Soketi (Çekmeceli Tip)		3WT9827-1JA00	63,00
Mekanik Kilitleme Modülü	Sabit tip şalter için	3WT9866-3JA00*	1.002,00
Mekanik Kilitleme Modülü	çekmeceli tip şalter için	3WT9866-4JA00*	1.002,00
İlave Bowden Kablosu 2m.		3WT9866-8JA00**	239,00
İlave Bowden Kablosu 3m.		3WT9866-8JA01**	312,00

* □ Herbir şalter için bir adet sipariş edilmelidir, 2m. bowden kablosu dahildir.

** □ Üç şalteri birbiriyle mekanik olarak kilitlemek için, her şalter için ilave birer adet bowden kablosu□ ayrıca sipariş edilmelidir.

3KD YÜK KESİCİ AKSESUARLARI

Yeni

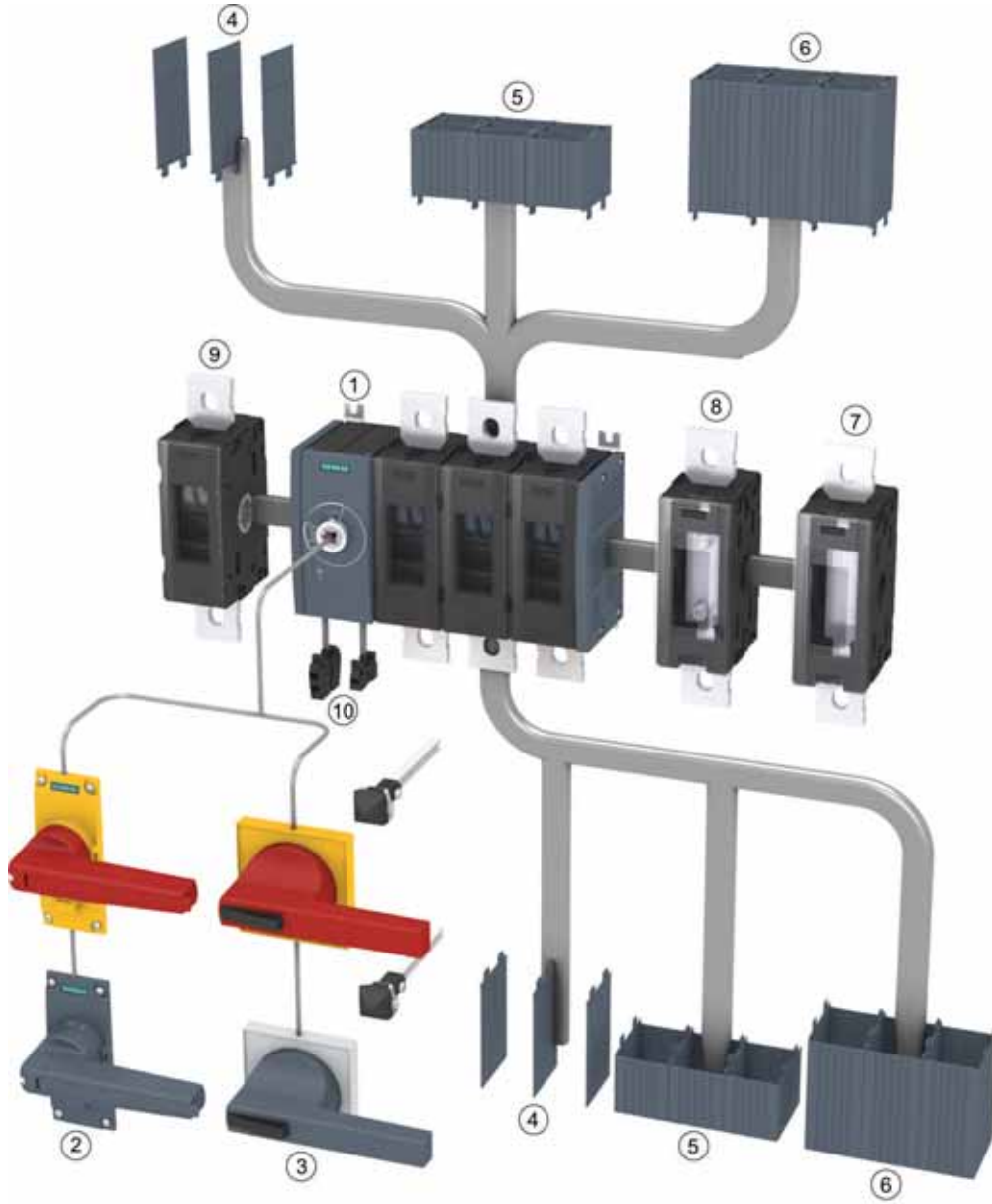
3KD YÜK KESİCİ BOY 3'ten BOY 5 'e KADAR
Ana Bileşenleri ve Aksesuarları

- | | |
|------------------------------|---|
| ① 3KD yük kesici | ⑥ Klemens kapağı uzun tip |
| ② Doğrudan tahrik kolu | ⑦ N / PE klemensi (sabit köprülü) |
| ③ Kapıdan tahrik mekanizması | ⑧ Nötr klemensi (ayrılabilir geçiş klemensli) |
| ④ Faz ayırıcı plaka | ⑨ 4. kontak elemanı |
| ⑤ Klemens kapağı kısa tip | ⑩ Yardımcı kontak elemanı |



3KD TIPI SİGORTASIZ YÜK KESİCİLERİ

Yeni



3KD5230-ORE20-0



3KD3230-ONE10-0

Malzeme Cinsi	Boy	Anma Akımı (A)	Sipariş No.		Birim Fiyatı TL / Adet	Adet / Kutu
			Soldan Tahrikli	Ortadan Tahrikli		

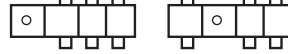

3KD Yük kesici (Sigortasız) 3 kutuplu tahrik kolu hariç : IEC 60947-1, IEC 60947-3

Yük altında açma kapama yapabilir.□	Boy	Anma Akımı (A)	Soldan Tahrikli	Ortadan Tahrikli	Birim Fiyatı TL / Adet	Adet / Kutu
İzolasyon gerilimi : 1000 VAC□	2	80	3KD2830-ONE10-0	3KD2830-ONE20-0	190,00	1
		100	3KD3030-ONE10-0	3KD3030-ONE20-0	259,00	1
		125	3KD3230-ONE10-0	3KD3230-ONE20-0	293,00	1
		160	3KD3430-ONE10-0	3KD3430-ONE20-0	367,00	1
		200	3KD3630-ONE10-0	3KD3630-ONE20-0	415,00	1
Kullanım sınıfları : AC21A, DC21A AC22A, DC22A AC23A, DC23A	3	200	3KD3630-OPE10-0	3KD3630-OPE20-0	440,00	1
		250	3KD3830-OPE10-0	3KD3830-OPE20-0	528,00	1
		315	3KD4030-OPE10-0	3KD4030-OPE20-0	551,00	1
		400	3KD4230-OPE10-0	3KD4230-OPE20-0	821,00	1
nominal işletme gerilimi 690VAC (50/60Hz)	4	500	3KD4430-OQE10-0	3KD4430-OQE20-0	945,00	1
		630	3KD4630-OQE10-0	3KD4630-OQE20-0	1.188,00	1
		800	3KD4830-OQE10-0	3KD4830-OQE20-0	2.622,00	1
yassı bağlantılı tiplerde klemens bağlantı kapakları ayrıca sipariş edilmelidir.	5	1000	3KD5030-ORE10-0	3KD5030-ORE20-0	3.429,00	1
		1250	3KD5230-ORE10-0	3KD5230-ORE20-0	4.023,00	1
		1600	3KD5430-ORE10-0	3KD5430-ORE20-0	4.352,00	1

3KD YÜK KESİCİ AKSESUARLARI

Açıklamalar	Sipariş No	Birim Fiyatı TL / Adet	
-------------	------------	------------------------	--

4. Kutup Elemanı (Anahtarlamalı kutup)

Yassı Bağlantı

Boy 2 için; 3KD.....N	3KD9205-0	92,00	1
Boy 3 için; 3KD.....P	3KD9305-0	227,00	1
Boy 4 için; 3KD.....Q	3KD9405-0	545,00	1
Boy 5 için; 3KD.....R	3KD9505-0	1.410,00	1

Nötr Modülü (Ayrılabilir geçiş klemensi)

Yassı Bağlantı

Boy 2 için; 3KD.....N	3KD9206-0	61,00	1
Boy 3 için; 3KD.....P	3KD9306-0	152,00	1
Boy 4 için; 3KD.....Q	3KD9406-0	363,00	1
Boy 5 için; 3KD.....R	3KD9506-0	941,00	1

Nötr veya PE Modülü (Sabit köprülü)

Yassı Bağlantı

Boy 2 için; 3KD.....N	3KD9206-7	55,00	1
Boy 3 için; 3KD.....P	3KD9306-7	136,00	1
Boy 4 için; 3KD.....Q	3KD9406-7	275,00	1
Boy 5 için; 3KD.....R	3KD9506-7	847,00	1

Yardımcı Kontak Modülü Boy 2 için¹⁾

Standart tip	3KD9103-5	34,00	1
Test fonksiyonlu tip	3KD9103-6	34,00	1
Test fonksiyonlu ve erken kapatan kontaklı	3KD9103-7	34,00	1

¹⁾ Yardımcı kontak elemanı ayrıca sipariş edilmelidir. En fazla 2 yardımcı kontak elemanı monte edilebilirYardımcı Kontak Elemanı Boy 3 ve 5 için²⁾

1 NO	3SB3400-0B	15,00	1
1 NC	3SB3400-0C	15,00	1
1 NO+1NC	3SB3400-0A	22,00	1
2 NO	3SB3400-0D	30,00	
2 NC	3SB3400-0E	30,00	

²⁾ Tahrik elemanına monte edilir.

3KD9205-0



3KD9206-0



3KD9206-7



3KD9103-5



3SB3400-0B



3SB3400-0A



3KD YÜK KESİCİ AKSESUARLARI

Yeni



3KD9201-1



3KD9201-2



3KD9215-1



3KD9215-2



3KD9302-0



3KD9302-1

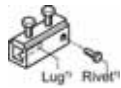

8UC6023



8UC6013

Açıklamalar

Sipariş
NoBirim
Fiyatı
TL / AdetAdet
/
Kutu

Tahrik Kolu (Standart tip)

Gri (3 asma kilide kadar takılabilir)

Boy 2 için; 3KD....-N	3KD9201-1	81,00	1
Boy 3 için; 3KD....-P	3KD9301-1	104,00	1
Boy 4 için; 3KD....-Q	3KD9401-1	123,00	1
Boy 5 için; 3KD....-R	3KD9501-1	177,00	1

Sarı / Kırmızı (3 asma kilide kadar takılabilir)

Boy 2 için; 3KD....-N	3KD9201-2	81,00	1
Boy 3 için; 3KD....-P	3KD9301-2	104,00	1
Boy 4 için; 3KD....-Q	3KD9401-2	123,00	1
Boy 5 için; 3KD....-R	3KD9501-2	177,00	1

Kapıdan Tahrik Mekanizması Komple 300 mm Uzatma Mili ve Kuplaj Parçası Dahil
Gri (3 asma kilide kadar takılabilir)

Boy 2 için; 3KD....-N	3KD9215-1	110,00	1
Boy 3 için; 3KD....-P	3KD9315-1	127,00	1
Boy 4 için; 3KD....-Q	3KD9415-1	173,00	1
Boy 5 için; 3KD....-R	3KD9515-1	276,00	1

Sarı / Kırmızı (3 asma kilide kadar takılabilir)

Boy 2 için; 3KD....-N	3KD9215-2	110,00	1
Boy 3 için; 3KD....-P	3KD9315-2	127,00	1
Boy 4 için; 3KD....-Q	3KD9415-2	173,00	1
Boy 5 için; 3KD....-R	3KD9515-2	276,00	1

Uzatma Mili 300 mm Uzunlukta

Boy 2 için; 3KD....-N	8UC6032	29,00	1
Boy 3 için; 3KD....-P	3KD9302-0	35,00	1
Boy 4 için; 3KD....-Q	8UC6033	37,00	1
Boy 5 için; 3KD....-R	8UC6034	42,00	1

Uzatma Mili 600 mm Uzunlukta

Boy 2 için; 3KD....-N	8UC6082	45,00	1
Boy 3 için; 3KD....-P	3KD9302-1	59,00	1
Boy 4 için; 3KD....-Q	8UC6083	62,00	1
Boy 5 için; 3KD....-R	8UC6084	71,00	1

Mil Birleştirme Parçası

8 x 8 mm mil için	8UC6022	29,00	1
10 x 10 mm mil için	8UC6023	54,00	1
12 x 12 mm mil için	8UC6024	79,00	1

Kuplaj Ara Parçası

8 x 8 mm mil için	8UC6017-2AA	75,00	1
10 x 10 mm mil için	8UC6013	149,00	1
12 x 12 mm mil için	8UC6014	170,00	1



3KD YÜK KESİCİ AKSESUARLARI

Yeni

Açıklamalar

Sipariş
NoBirim
Fiyatı
TL / AdetAdet
/
Kutu

Faz Ayırıcı Plakalar

3 Kutuplu Cihazlar İçin (1 takım 6 adet)

Boy 2 için; 3KD.....N	3KD9108-6	63,00	1
Boy 3 için; 3KD.....P	3KD9308-6	69,00	1
Boy 4 için; 3KD.....Q	3KD9408-6	90,00	1
Boy 5 için; 3KD.....R	3KD9508-6	120,00	1

4 Kutuplu Cihazlar İçin (1 takım 8 adet)

Boy 2 için; 3KD.....N	3KD9108-8	84,00	1
Boy 3 için; 3KD.....P	3KD9308-8	91,00	1
Boy 4 için; 3KD.....Q	3KD9408-8	120,00	1
Boy 5 için; 3KD.....R	3KD9508-8	160,00	1



3KD9108-6



3KD9204-6



3KD9204-7

Klemens Kapakları

Standart Tip

3 Kutuplu Cihazlar İçin (1 takım 6 adet)

Boy 2 için; 3KD.....N	3KD9204-6	93,00	1
Boy 3 için; 3KD.....P	3KD9304-6	123,00	1
Boy 4 için; 3KD.....Q	3KD9404-6	154,00	1
Boy 5 için; 3KD.....R	3KD9504-6	333,00	1

Kısa Tip

3 Kutuplu Cihazlar İçin (1 takım 6 adet)

Boy 2 için; 3KD.....N	3KD9204-7	78,00	1
Boy 3 için; 3KD.....P	3KD9304-7	86,00	1
Boy 4 için; 3KD.....Q	3KD9404-7	123,00	1

Klemens Kapakları

Standart Tip

4 Kutuplu Cihazlar İçin (1 takım 8 adet)

Boy 2 için; 3KD.....N	3KD9204-8	125,00	1
Boy 3 için; 3KD.....P	3KD9304-8	151,00	1
Boy 4 için; 3KD.....Q	3KD9404-8	205,00	1
Boy 5 için; 3KD.....R	3KD9504-8	417,00	1

Kısa Tip

4 Kutuplu Cihazlar İçin (1 takım 8 adet)

Boy 2 için; 3KD.....N	3KD9204-5	95,00	1
Boy 3 için; 3KD.....P	3KD9304-5	108,00	1
Boy 4 için; 3KD.....Q	3KD9404-5	161,00	1



3KD9204-8



3KD9204-5

SENTRON 3K TİPİ SİGORTALI ve SİGORTASIZ YÜK KESİCİLER



3KL5230-1EB01

Yeni

Malzeme Cinsi	Anma Akımı (A)	Sipariş No.	Birim Fiyatı TL / Adet	Adet / Kutu
---------------	----------------	-------------	------------------------	-------------

3KL5 Sigortalı Yük Kesicileri

Yaylı Mandal Mekanizması ile Elle Tahrir

Boy:	Anma Akımı (A)	Sipariş No.	Birim Fiyatı TL / Adet	Adet / Kutu
00*	63	3KL5030-1GB01	456,00	1
00*	125	3KL5230-1GB01	645,00	1
00*	160	3KL5330-1GB01	959,00	1
1*	250	3KL5530-1GB01	1.643,00	1
2*	400	3KL5730-1GB01	2.334,00	1
3*	630	3KL6130-1GB00	3.796,00	1
3 ve 2 ¹⁾	800 ¹⁾	3KL6230-1GB02	6.079,00	1

Kapı kilitlemeli tahrik mekanizması
asma kilit takılabilir siyah mandal
ve uzatma mili ile birlikte

1) SITOR 3NE sigortalar ile kullanılabilir.

3KL5 Sigortalı Yük Kesici Aksesuarları

Sigorta Kapağı (Sadece açık durumdayken kilitleme kalkar ve sökülebilir.)

Sigorta Kapağı	Sipariş No.	Birim Fiyatı TL / Adet	Adet / Kutu
3KL5030 için	3KX3517-3AA	69,00	1
3KL5040/3KL52/3KL53 için	3KX3527-3AA	102,00	1
3KL55/57 için	3KX3557-3AA	173,00	1
3KL61 / 3KL62 için	3KX3561-0AA00	303,00	1

Faz Ayırıcı Plaka (1 Takım = 5 Adet)

Faz Ayırıcı Plaka	Sipariş No.	Birim Fiyatı TL / Adet	Adet / Kutu
3KL5030/3KL5040/3KL52/3KL53	3KX3507-0AA01	53,00	1
3KL55/3KL57	3KX3557-0AA01	88,00	1

Yardımcı Kontak Elemanı

Yardımcı Kontak Elemanı	Sipariş No.	Birim Fiyatı TL / Adet	Adet / Kutu
(1 NO + 1 NC)	3SB1400-0A	12,30	1

* Bu kesicilerde; yeni tip, ilave ön yüzey bayrak göstergeli ve izole kapaklı, 3NA6 NH-Bıçaklı sigorta buşonları da kullanılabilir.

3KA 71 Yük Kesici (Sigortasız) 3Kutuplu: EN60493-IEC439

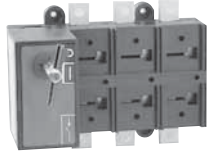

3KA71...

Yük altında açma kapama yapılabilir.	Anma Akımı (A)	Sipariş No.	Birim Fiyatı TL / Adet	Adet / Kutu
	32	3KA71 11-3AA00	248,00	1
	63	3KA71 13-3AA00	264,00	1
	100	3KA71 15-3AA00	291,00	1
İzolasyon gerilimi:	125	3KA71 16-3AA00	329,00	1
1000 VAC	160	3KA71 21-3AA00	412,00	1
2500VDC	200	3KA71 22-3AA00	493,00	1
Kullanım sınıfları:	250	3KA71 23-3AA00	592,00	1
AC21A	315	3KA71 31-3AA00	618,00	1
AC22A	400	3KA71 32-3AA00	920,00	1
AC23A	630	3KA71 41-3AA00	1.331,00	1
OFF Pozisyonunda 3 asma kilide kadar takılabilir.	800	3KA71 51-3AA00	2.937,00	1
	1000	3KA71 52-3AA00	3.841,00	1
	1250	3KA71 53-3AA00	4.506,00	1
	1600	3KA71 54-3AA00	4.875,00	1
	2000	3KA71 55-3AA00	6.417,00	1
	2500	3KA71 56-3AA00	8.035,00	1
	3150	3KA71 57-3AA00	8.375,00	1

Not: Doğrudan tahrik mekanizması veya kapıdan tahrik mekanizması ayrıca sipariş edilmelidir.

SENTRON 3K TİPİ SİGORTALI ve SİGORTASIZ YÜK KESİCİLER

3KA71 Yük Kesici için Doğrudan Tahrik Mekanizması (Ana kontak örtü kapağı ile birlikte)



3KA71 1 için	3KX71 15-1AA00	51,00	1
3KA71 2 için	3KX71 15-2AA00	59,00	1
3KA71 3 için	3KX71 15-3AA00	77,00	1
3KA71 4 için	3KX71 15-4AA00	83,00	1
3KA71 5 için, 1250A'e kadar	3KX71 15-5AA00	109,00	1
3KA71 5 1600-3150A arasında	3KX71 15-5CA00	248,00	1

3KA71 Yük Kesici için Kapı'dan Tahrik Mekanizması



3KA71 1 ve 3KA71 2 için	3KX71 12-2AA00	59,00	1
3KA71 3 ve 3KA71 4 için	3KX71 12-4AA00	145,00	1
3KA71 5 için, 1250A'e kadar	3KX71 12-5AA00	126,00	1
3KA71 5 1600-3150A arasında	3KX71 12-5CA00	264,00	1

3KA71 Yük Kesicileri ile Enversör Şalter Oluşturma Seti (2 adet 3KA71 Yük Ayırıcısının Yanyana Montajı ile) I-0-II Pano Kapısı Tahrik Mekanizması dahil (şalterler fiyata dahil değildir)



3KA71 2 için	3KX71 21-2AA00	437,00	1
3KA71 31 için	3KX71 21-3AA00	444,00	1
3KA71 32 ve 3KA71 4 için	3KX71 21-4AA00	575,00	1
3KA71 5 için 1250A'e kadar	3KX71 21-5AA00	749,00	1
3KA71 5 için 1600-3150A arasında	3KX71 21-5CA00	1.003,00	1

Not: Özel tipler için satış birimlerimizle görüşülmesini rica ederiz.

3KA71 Yük kesicileri için mil uzatma parçaları



400mm, 8 mm kare 3KA711 ve 3KA712 için	3KX7116-2AD00	36,00	1
400mm, 12 mm kare 3KA71 3/4/5/6 için	3KX7116-5AD00	49,00	1

3KA71 Yük kesicileri için yardımcı kontaklar



1NO + 1NC ; 3KA711 ve 3KA712 için	3KX7141-2AB00	34,00	1
2NO + 2NC ; 3KA711 ve 3KA712 için	3KX7142-2AB00	55,00	1
1NO + 1NC ; 3KA714 için	3KX7141-4AA00	36,00	1
2NO + 2NC ; 3KA714 için	3KX7142-4AA00	62,00	1
1NO + 1NC ; 3KA713 ve 3KA715 için	3KX7141-6AA00	36,00	1
2NO + 2NC ; 3KA713 ve 3KA715 için	3KX7142-6AA00	62,00	1
1NO + 1NC ; enversör şalter oluşturma seti için	3KX7143-5AA00	36,00	1
2NO + 2NC ; enversör şalter oluşturma seti için	3KX7144-5AA00	62,00	1

3KA71 Yük Kesicisi için Üst Klemens Kapağı



3KA71 1 için	3KX71 31-1AA00	30,00	1
3KA71 2 için	3KX71 31-2AA00	33,00	1
3KA71 3 için	3KX71 31-3AA00	43,00	1
3KA71 4 için	3KX71 31-4AA00	50,00	1
3KA71 5 için, 1250A'e kadar	3KX71 31-5AA00	92,00	1
3KA71 5 1600-3150A arasında	3KX71 31-5CA00	126,00	1

3KA71 Yük Kesici için Alt Klemens Kapağı



3KA71 1 için	3KX71 31-1AB00	30,00	1
3KA71 2 için	3KX71 31-2AB00	33,00	1
3KA71 3 için	3KX71 31-3AB00	43,00	1
3KA71 4 için	3KX71 31-4AB00	50,00	1
3KA71 5 için, 1250A'e kadar	3KX71 31-5AB00	92,00	1
3KA71 5 1600-3150A arasında	3KX71 31-5CB00	126,00	1

3KA71 Yük Kesici için Ana Kontak Örtü Plakası



3KA71 1 için	3KX71 33-1AA00	30,00	1
3KA71 2 için	3KX71 33-2AA00	35,00	1
3KA71 3 için	3KX71 33-3AA00	44,00	1
3KA71 4 için	3KX71 33-4AA00	52,00	1
3KA71 5 için	3KX71 33-5AA00	77,00	1

SENTRON 3NP1 TİPİ NH-BIÇAKLI SİGORTALI YÜK AYIRICILARI

3NP1 tipi NH-Biçaklı
Sigortalı yük kesicileri

En önemli ürün özelliklerine genel bir bakış

- Baştan sona tüm boylar için blok klemens bağlantısı mevcuttur
- Yuvarlak iletken ve izoleli bara bağlantısı mümkün
- Baştan sona sigorta denetimi mümkün
- Eklenabilir busbar tutucular
- Busbar kalınlığının 5/10 mm olarak değiştirilmesi durumunda parça çıkartılmasına veya kırılmasına gerek yoktur.
- Dahili akım yollarına müdahale etmeden kablo çıkışı alt veya üst olarak ayarlanabilir.
- Değişik sistem şartlarına ve taban kaideli ve kadesiz olan busbar sistemlerine mükemmel uyum için örtü plakaları
- Arkadan bağlantı yapılmasında da dokunmaya karşı koruma
- Sigortaların kilitleme pimi sayesinde dokunmaksızın çıkartılma imkanı
- Tüm cihazların mühürlenmesi ve kilitlemesi mümkündür.

Anma Akımı (A)	Bağlantı Tipi	Boy	Sipariş No.	Birim Fiyatı TL / Adet	Adet / Kutu
----------------	---------------	-----	-------------	------------------------	-------------

Önden ve Dipten Tespitli Tip

Altan veya üstten bağlantı mümkün

160	Blok Klemensli bağlantı	000 ¹⁾²⁾	3NP1123-1CA20	133,00	1
160	Yassı Bağlantı	00 ve 000 ²⁾	3NP1133-1CA10	147,00	1
160	Blok Klemens	00 ve 000 ²⁾	3NP1133-1CA20	182,00	1
250	Yassı Bağlantı	1 ve 0 ²⁾	3NP1143-1DA10	405,00	1
400	Yassı Bağlantı	2 ve 1 ²⁾	3NP1153-1DA10	508,00	1
630	Yassı Bağlantı	3 ve 2 ²⁾	3NP1163-1DA10	683,00	1



3NP1...

Bara Sistemlerine Takılabilen Tip

Bara ortası mesafe 60 mm

12 mm'den 30 mm'ye kadar bara enleri 5 ile 10 mm kalınlığında baralar için

160	Üstten veya alttan Blok Klemensli bağlantı	000 ¹⁾²⁾	3NP1123-1BC20	288,00	1
160	Üstten veya alttan Yassı bağlantı	00 ve 000 ²⁾	3NP1133-1BC10	249,00	1
160	Üstten veya alttan Blok Klemensli bağlantı	00 ve 000 ²⁾	3NP1133-1BC20	288,00	1
250	Üstten veya alttan yassı bağlantı	1 ve 0 ²⁾	3NP1143-1BC10	709,00	1
400	Üstten veya alttan yassı bağlantı	2 ve 1 ²⁾	3NP1153-1BC10	854,00	1
630	Üstten veya alttan yassı bağlantı	3 ve 2 ²⁾	3NP1163-1BC10	1.247,00	1

¹⁾²⁾ 125 ve 160 A sadece 21 mm genişliğe sahip 3NA3832-8 (125A) ve 3NA3836-8 (160 A) sigortalar ile mümkündür. Diğer NH-Biçaklı sigorta buşonları sayfa 19'da mevcuttur.

²⁾ Bu kesicilerde; yeni tip, ilave ön yüzey bayrak göstergeli ve izole kapaklı, 3NA6 NH-Biçaklı sigorta buşonları da kullanılabilir.

3NP1 Tipi Yük Ayırıcı Aksesuarları

21 mm Genişliğe Sahip NH-Biçaklı Sigorta Buşonları

125 A	000	3NA3832-8	75,00	1
160 A	000	3NA3836-8	78,00	1

Yardımcı Kontak Elemanı 1C/0 (Enversör)

3NP112 için	NH000	3NP1920-1FA00	33,00	1
3NP113 için	NH00	3NP1930-1FA00	33,00	1
3NP114, 3NP115 ve 3NP116 için	NH1-NH3	3NP1940-1FA00	33,00	1

Standart DIN Ray adaptörü

3NP112 için	NH000	3NP1923-1EA00	20,00	1
3NP113 için	NH00	3NP1933-1EB00	23,00	1
3NP114 için	NH1	3NP1943-1EB00	23,00	1

3NP1 Örtü Plakaları

Yükseklik
Genişlik (mm)

3NP 1123 için	215x130	NH000	3NP1923-1DA00	14,00	1
3NP 1133 için	215x130	NH00	3NP1933-1DA00	23,00	1
3NP 1143 için	375x220	NH1	3NP1943-1DA00	48,00	1
3NP 1153 için	375x220	NH2	3NP1953-1DA00	48,00	1
3NP 1163 için	375x290	NH3	3NP1963-1DA00	57,00	1



3NP1940-1FA00



3NP1923-1EA00



3NP1923-1DA00

Kondansatör Tipi	Gerilim (V)	Güç (kVAr)	Güç (kVAr) 400VAC	Sipariş No.	Birim Fiyatı TL/Adet	Adet / Kutu
------------------	-------------	------------	-------------------	-------------	----------------------	-------------

Alçak Gerilim Güç Kondansatörleri IEC 831-1+2, EN60831-1+2

Trifaze Bağlantılı, 50 Hz MKK Tip-PhaseCap

- Max. Ortam sıcaklığı 55°C
- Silindirik kuru tip
- Aşırı akım I_{max}: 1,3* I_n
- Inrush akımı I_s: 300* I_R
- Toplam kayıplar <0,45W/kvar
- Entegre koruma sigortası
- 130.000 / 180.000 saat ömür (temp class -40D / temp class -40C)
- Deşarj dirençleri beraberinde**
- Montaj şekli: isteğe bağlı dikey veya yatay
- Şebeke kalitesi kötü harmonikli sistemler veya reaktörlerle kullanım için 440V ve üzeri kondansatör kullanılmalıdır.



4RB5..

400	5	-	4RB5083-3FC50	229,00	1
415	10,4	10	4RB5104-3EB50	259,00	1
400	12.5	-	4RB5150-3EE50	400,00	1
400	20	-	4RB5200-3EA50	392,00	1
400	25	-	4RB5250-3EA50	416,00	1
440	7.5	6.2	4RB5075-3EE50	355,00	1
440	12.5	10.4	4RB5150-3EJ50	392,00	1
440	14.2	11.7	4RB5142-3EE50	400,00	1
440	15	12.5	4RB5150-3EE50	400,00	1
440	25	20.7	4RB5250-3EE50	477,00	1
440	28.1	23.3	4RB5281-3EE50	486,00	1
480	12.5	8.7	4RB5150-3FC50	386,00	1
480	15	10.4	4RB5150-3EJ50	392,00	1
480	16.7	11.6	4RB5200-3FC50	502,00	1
480	20	14.4	4RB5200-3EJ50	512,00	1
480	25	17.4	4RB5300-3FC50	550,00	1
480	30	21.5	4RB5300-3EJ50	556,00	1
525	8.3	5	4RB5083-3FC50	229,00	1
525	10	6	4RB5100-3FC50	360,00	1
525	15	8.7	4RB5150-3FC50	386,00	1
525	20	11.6	4RB5200-3FC50	502,00	1
525	25	14.5	4RB5250-3FC50	538,00	1
525	30	17.4	4RB5300-3FC50	550,00	1

Trifaze Bağlantılı, 50 Hz MKK Tip-High Density

- Max. Ortam Sıcaklığı 55°C
- Inrush akımı I_s: 300* I_R
- Silindirik kuru tip
- Aşırı akım I_{max}: 1.5 * I_n
- Toplam kayıplar < 0.45W/kvar
- SIGUT klemensler
- 130.000 / 180.000 saat ömür (temp class -40D / temp class -40C)
- Deşarj dirençleri beraberinde**
- Montaj şekli: dikey



4RB5..

400	40	-	4RB6400-3EA50	876,00	1
400	50	-	4RB6500-3EA50	960,00	1
440	40	33	4RB6400-3EE50	893,00	1
440	50	41.3	4RB6500-3EE50	971,00	1
440	56	46	4RB6560-3EE50	1.033,00	1
525	40	23.2	4RB6400-3FC50	946,00	1

Trifaze Bağlantılı, 50 Hz MKP Tip-Phicap

- Max. Ortam Sıcaklığı 55°C
- Inrush akımı I_s: 300* I_R
- Silindirik yumuşak reçine emdirilmiş
- 100.000 / 135.000 saat ömür (temp class -40D / temp class -40C)
- Güç kaybı < 0.45 W/kVAR
- 2,5 ve 5 kVAR jak bağlantılı
- Montaj şekli: dikey



4RB2..

1 - 1.5 - 2.5 - 5 kVAR kondansatörler kapasız sevk edilir.

400	1	-	4RB2010-3EA50	56,00	1
400	1.5	-	4RB2015-3EA50	62,00	1
400	2.5	-	4RB2025-3EA50	77,00	1
400	5	-	4RB2050-3EA50	99,00	1
400	10	-	4RB2100-3EA50	195,00	1

Monofaze Bağlantılı, 50 Hz MKP Tip

- Reçineli Tip
- 100.000 saat ömür
- Entegre koruma sigortası
- Deşarj dirençleri beraberinde
- Montaj şekli: dikey



4RB2..

230	0.5	-	4RB2017-1EA50	56,00	1
230	1	-	4RB2033-1EB50	68,00	1
230	1.7	-	4RB2017-1CD50	79,00	1
230	2.5	-	4RB2025-1CD50	102,00	1

- Monofaze kondansatörler kapasız sevk edilir.

** Otomatik kompanzasyon uygulamalarında anahtarlama sıklığının 60 sn'nin altında olması gerektiğinde deşarj dirençleri yerine deşarj bobini kullanılmalıdır.
** Deşarj bobini uygulamasında deşarj direnci kullanımına gerek yoktur.

* 690V, 800V nominal gerilime sahip kondansatörler için firmamızla iletişime geçiniz.



4AJ9903-2YC



Klemens Kapağı



Muhafaza Kutusu

ALÇAK GERİLİM GÜÇ KONDANSATÖRLERİ AKSESUARLARI

Açıklama	Sipariş No.	Birim Fiyatı TL / Adet	Adet / Kutu
Deşarj Bobini Kondansatörün hızlı deşarjı için Deşarj bobini (t<10sn) (50 kVAR a kadar grupların deşarjı için 1 adet 50-100 kVAR'lık gruplar için 2 adet deşarj bobini kullanılmalıdır). Not: Deşarj bobini kullanılması durumunda deşarj direncine gerek yoktur.	4AJ9903-2YC	68,00	1

**Kondansatör Klemens Kapağı (Koruma sınıfı IP55)
PhaseCap için**

121 mm. çaplı kondansatörler için	Rakor No PG16*	4RB9316-OCA00	32,00	1
142 mm. çaplı kondansatörler için	Rakor No PG21*	4RB9321-OCA00	39,00	1

* Kablo rakorları klemens kapağı siparişleri kapsamında değildir. Ayrıca sipariş edilmelidir.
Kondansatör boyutları için lütfen satış birimlerimize danışınız.

PhiCap için

1 - 1.5 kVAR'lık gruplar için	4RB9313-OAF00	17,00	1
2.5 ve 5 kVAR'lık gruplar için	4RB9316-OAG00	24,00	1
10 kVAR'lık gruplar için	4RB9321-OAH00	31,00	1

Kondansatör Muhafaza Kutusu (Koruma Sınıfı IP55)

Phicap ve PhaseCap kondansatörler için

12.5 kVAR'lık kondansatörlere kadar	4RB9300-0BA00	59,00	1
20-30 kVAR'lık kondansatörler için	4RB9300-OCA00	81,00	1

Malzeme Cinsi	p [%]	L [mH]	Qc [kVAR]	Sipariş No	Birim Fiyatı TL / Adet	Adet / Kutu
---------------	-------	--------	-----------	------------	------------------------	-------------

HARMONİK REAKTÖRLERİ

reaktör oranı %5,67 THD V oranı %8'lere kadar, fr = 210 Hz I _{Lineer} = 2,18.In	5,67	4,9	6.25	4EP3801-1TE00	852,00	1
	5,67	2,15	12.5	4EP4001-0TE00	903,00	1
	5,67	1,22	25	4EP4401-4TE00	1.039,00	1
	5,67	0,61	50	4EU3032-5TE08-OAA0	1.470,00	1
	5,67	0,31	100	4EU3632-3TE08-OAA0	2.289,00	1
reaktör oranı %7,00 THD V oranı %8'lere kadar, fr = 189 Hz I _{Lineer} = 1,77.In	7	6,14	6.25	4EP3701-2TE00	705,00	1
	7	3,10	12.5	4EP4001-1TE00	858,00	1
	7	1,53	25	4EP4401-3TE00	950,00	1
	7	0,76	50	4EU2732-5TE08-OAA0	1.335,00	1
	7	0,38	100	4EU3632-4TE08-OAA0	2.198,00	1
reaktör oranı %14,00 THD V oranı %8'lere kadar, fr = 134 Hz I _{Lineer} = 1,4.In	14	13,3	6.25	4EP3900-7TE00	1.016,00	1
	14	6,63	12.5	4EP4300-6TE00	1.380,00	1
	14	3,32	25	4EU2732-0TE08-4CA0	1.650,00	1
	14	1,66	50	4EU3032-0TE08-OAA0	2.352,00	1
	14	0,83	100	4EU3931-1TE80-0A	4.373,00	1



4EU3..

Malzeme Cinsi	Boy	Yardımcı Kontakt	Sipariş No	Birim Fiyatı TL / Adet	Adet / Kutu
---------------	-----	------------------	------------	------------------------	-------------

SIRIUS 3RT26 KONDANSATÖR KONTAKTÖRLERİ

Yeni

400 V AC	0 ... 12.5 kVAR	S00	1NO+1NC	3RT 2617-1AP03	149,00	1
	6 ... 16.7 kVAR	S0	1NO+2NC	3RT 2625-1AP05	180,00	1
	7 ... 20 kVAR	S0	1NO+2NC	3RT 2626-1AP05	230,00	1
	8 ... 25 kVAR	S0	1NO+2NC	3RT 2627-1AP05	257,00	1
	11 ... 33 kVAR	S0	1NO+2NC	3RT 2628-1AP05	410,00	1
	17 ... 50 kVAR	S2	1NO+1NC	3RT 2636-1AP03	560,00	1
	25 ... 75 kVAR	S2	1NO+1NC	3RT 2637-1AP03	750,00	1

SIRIUS 3RT16 serisi Kondansatör Kontaktörleri (Kondansatör Kontaktörlerini üstte bulunan yeni 3RT26 serisinden seçebilirsiniz)

230 AC V	400 AC V	500 AC V	690 AC V					
7.5 kVAR	12.5 kVAR	15 kVAR	21 kVAR	S00	1NO+1NC	3RT 1617-1AP03	164,00	1
15 kVAR	25 kVAR	30 kVAR	42 kVAR	S0	1NO	3RT 1627-1AP01	270,00	1
30 kVAR	50 kVAR	60 kVAR	84 kVAR	S3	1NO	3RT 1647-1AP01	613,00	1



3RT2617-..



3RT2636-..



3RT1647-1AP01



Malzeme Cinsi	Sipariş No	Birim Fiyatı TL / Adet	Adet / Kutu
---------------	------------	------------------------	-------------

PROPHI

Farklı Gerilim ve Haberleşme Protokolleri için bizimle irtibata geçiniz.

12 kademe röle çıkışlı	5208003 (5208056)**	1.819,00	1
12 kademe transistör çıkışlı	5208006 (5208031)**	3.713,00	1
6 kademe röle,6 kademe transistör çıkışlı	5208007	3.713,00	1
12 kademe röle çıkışlı haberleşebilen	5208008 (5208038)**	3.713,00	1
6 k. röle,6 k. transistör çıkışlı haberleşebilen	5208009	5.189,00	1
12 kademe transistör çıkışlı haberleşebilen	5208091	5.189,00	1
12 kademe röle çıkışlı,OG için (100V)	5208017	1.190,00	1

- Otomatik/Manuel mod seçimi,otomatik C/k ayarı,Şifre koruma
- Besleme gerilimi=Kumanda gerilimi=400 V AC(+%10 -%15)
- 8 farklı durum için programlanabilir alarm çıkışı
- Çift cos-phi imkanı (12 kademeli modellerde)
- Kondansatörlerin deşarj süresini ayarlama, hızlı kademe devreye alma
- Kondansatör güçlerini tek tek programlama imkanı
- Kondansatör kademelerinin devrede kalma süresi, anahtarlama sayısı ve çektiği akım bilgileri
- Çok fonksiyonlu displayde izlenebilecek büyüklükler
- U,I,f,Q,P,S büyüklükleri ve 1-19 arası harmonikler
- Öğrenme modu;kademe sayısı,kademe gücü ve bağlantı şeklini otomatik olarak öğrenir.
- İlk üç kademeyi sabit atama imkanı
- Pano içi sıcaklığı ölçme ve çıkışlardan birini sıcaklığa bağlı fan çıkışı olarak tanıtmaya imkanı
- Düşük akımlarda (<50mA) çalışma imkanı

** eski fiyat listesindeki kodlardır.

DİNAMİK KOMPANZASYON UYGULAMALARI İÇİN TRİSTÖR MODÜLLERİ (Hızlı devreye girip çıkan endüktif yükler için)



TSM-LC...

TSM - LC Modülü : Elektronik kontrollü, kendi kendine denetimli, 200 kvar'a kadar kapasitif yükler için tristörlü anahtarlama elemanıdır. TSM-LC Modülü ile 200 kvar'a kadar güç kondansatörleri yaklaşık 5 milisaniye içerisinde ihtiyaç duyulduğu kadar devreye alınıp çıkartılabilir.

Özellikler :

- Tristör kumanda devresi modüle entegredir.
- Reaksiyon süresi 5 milisaniyedir.
- Gerilim, faz süresi ve kondansatör çıkışları sürekli denetim altında tutulur.

Tip	Gerilim	50 Hz'de Çıkış Gücü (kvar)	Sipariş No	Birim Fiyatı TL / Adet	Adet / Kutu
TSM-LC25	400	25	B44066-T0025E402	2.835,00	1
TSM-LC50	400	50	B44066-T0050E402	2.835,00	1

Not : Kompanzasyon rölesi olarak transistör çıkışlı tip kullanılmalıdır.



EW22

EW-22 Deşarj Direnci	B44066-T0022-E400	171,00	1
25 kvar veya 50 kvar kademelerde kullanım için, kademe başına bir adet gereklidir.			
BD-100 Akım Sınırlayıcı Reaktör	B44066-T0100-E400	497,00	1
25 kvar veya 50 kvar kademelerde kullanım için, kademe başına iki adet gereklidir.			

Malzeme Cinsi	Uc	Sipariş No.	Birim Fiyatı TL / Adet
---------------	----	-------------	------------------------

SENTRON PAC3100 Ölçü aleti

SENTRON PAC3100

SENTRON PAC3100 çok işlevli ölçüm cihazı	100-240 V AC ± %20	7KM3133-0BA00-3AA0	1.193,00
--	--------------------	--------------------	----------

- Kompakt pano tipi 96*96*56mm (Haberleşme modülü ile birlikte 51mm)
- 50'nin üzerinde büyüklüğün ölçümü. (gerilim, akım, aktif-reaktif güç, güç faktörü, frekans,...)
- 400/480V'a kadar üç fazlı endüstriyel şebekelere doğrudan bağlanabilir (CATIII). Daha büyük gerilimlerin gerilim trafosu ile ölçümü, ayarlanabilir trafo çevrim oranı.
- x/5A akım trafosu için ayarlanabilir trafo çevrim oranı ve akım yönü
- 2 adet dijital giriş, 2 adet dijital çıkış
- Ön yüzde IP65 , arka yüzde IP20 koruma sınıfı
- Ölçüm hassasiyeti akım / gerilim / güç : 1% / 1% / 3%
- Entegre Modbus RTU haberleşme birimi
- Türkçe dahil 9 menü dili seçeneği, 4 adet fonksiyon tuşu ile kolay kullanım
- Aydınlatmalı grafik LCD ekran, şifre koruması

SENTRON PAC3200 Ölçü aleti

SENTRON PAC3200

SENTRON PAC3200 çok işlevli ölçüm cihazı	95-240 V AC ± %10 110-340 V DC ± %10	7KM2112-0BA00-3AA0	1.605,00
SENTRON PAC3200 çok işlevli ölçüm cihazı	22-65 V DC ± %10	7KM2111-1BA00-3AA0	1.605,00

- Kompakt pano tipi 96*96*56mm (Haberleşme modülü ile birlikte 73mm)
- 50'nin üzerinde büyüklüğün ölçümü. (gerilim, akım, aktif-reaktif güç, güç faktörü, frekans, 17. harmoniğe kadar THD ...)
- 400/690V'a kadar (DC tip için 289/500 V) üç fazlı endüstriyel şebekelere doğrudan bağlanabilir (CATIII). Daha büyük gerilimlerin gerilim trafosu ile ölçümü, ayarlanabilir trafo çevrim oranı.
- x/1A ve x/5A akım trafosu için ayarlanabilir trafo çevrim oranı ve akım yönü
- 1 adet dijital giriş, 1 adet dijital çıkış
- Ön yüzde IP65 , arka yüzde IP20 koruma sınıfı
- Ölçüm hassasiyeti akım / gerilim / güç : 0.2% / 0.3% / 0.5%
- Entegre Ethernet arabirimi (10 Mbit/s)
- Opsiyonel haberleşme modülü ile Profibus DP ve ya Modbus haberleşmesi
- Türkçe dahil 9 menü dili seçeneği, 4 adet fonksiyon tuşu ile kolay kullanım
- İşletme saati fonksiyonu, aydınlatmalı grafik LCD ekran, şifre koruması
- 6 sınır değere kadar izleme ve sınır değerlerin lojik komutlarla (AND / OR) kontrol imkanı

SENTRON PAC4200 çok işlevli ölçüm cihazı

SENTRON PAC4200

SENTRON PAC4200	95-240 V AC ± %10 110-340 V DC ± %10	7KM4212-0BA00-3AA0	3.531,00
-----------------	---	--------------------	----------

- Kompakt pano tipi 96*96*82mm (Haberleşme modülü ile birlikte 99mm)
- 200 adet elektriksel büyüklüğün ölçümü. (gerilim, akım, aktif-reaktif güç, güç faktörü, frekans, THD ...)
- 400/690V'a kadar üç fazlı endüstriyel şebekelere doğrudan bağlanabilir (CATIII). Daha büyük gerilimlerin gerilim trafosu ile ölçümü, ayarlanabilir trafo çevrim oranı.
- x/1A ve x/5A akım trafosu için ayarlanabilir trafo çevrim oranı ve akım yönü
- 2 adet dijital giriş, 2 adet dijital çıkış
- Ölçüm hassasiyeti akım / gerilim / güç : 0.2% / 0.2% / 0.5%
- 3.. 31 arası akım / gerilim harmoniklerin faz başına ölçümü
- Entegre Ethernet arabirimi (10/100 Mbit/s)
- Opsiyonel haberleşme modülü ile Profibus DP ve ya Modbus haberleşmesi
- 12 sınır değere kadar izleme ve sınır değerlerin lojik komutlarla (AND/OR/NAND,NOR,XOR,XNOR) kontrol imkanı
- Entegre gerçek zaman saati aracılığıyla Min Max değerlerin tarih ve saat ile kayıt altına alınması
- Entegre bellek ile görünür, aktif ve reaktif güçlerin 15 dakikalık bir ölçüm periyodunda 40 gün kaydı
- 4000'den fazla işletim ve sistem olayının kaydı
- Ölçüm değerlerinin bar grafik olarak gösterilebilme imkanı
- Powerconfig yazılımı ile konfigüre edilebilir



Raya Montaj Plakası

Raya Montaj Plakası

PAC 3100, 3200 ve 4200 için raya montaj aparatı	7KM9900-0YA00-0AA0	80,00
---	--------------------	-------



PAC PROFINET

SENTRON PAC PROFINET Haberleşme Modülü

PAC PROFINET	7KM9300-0AE01-0AA0	1.364,00
--------------	--------------------	----------

- SENTRON PAC3200 ve PAC4200 için Profinet haberleşme modülü
- Switch ethernet profinet modülü 2xRJ45 socket
- Maksimum transfer hızı 100.000 kbit/s



PAC PROFIBUS DP



PAC RS485



DIO MODÜLÜ



SENTRON POWER MANAGER

**SENTRON PAC PROFIBUS DP Haberleşme Modülü**

Malzeme Cinsi	Sipariş No.	Birim Fiyatı TL / Adet
PAC PROFIBUS DP	7KM9300-0AB00-0AA0	514.00

- SENTRON PAC3200 ve PAC4200 için Profibus DP haberleşme modülü
- Profibus DPV1 üzerinden cyclic ve acyclic data transferi
- 9 kutuplu SUB-D soket
- 9.6 Kbit/s - 12 Mbit/s arasındaki tüm hızları destekler

SENTRON PAC RS485 Haberleşme Modülü

PAC RS485	7KM9300-0AM00-0AA0	385.00
-----------	--------------------	--------

- SENTRON PAC3200 ve PAC4200 için RS485 haberleşme modülü
- Modbus RTU ve ya SEAbus protokollerini destekler
- 4.8/ 9.6 / 19.2 ve 38.4 kBd haberleşme hızlarını destekler

DIO MODÜLÜ PAC 4I/2O	7KM9200-0AB00-0AA0	514.00
----------------------	--------------------	--------

- PAC 4200 10 giriş ve 6 çıkışa kadar çıkabilir

SENTRON POWER MANAGER

Veri alma, kontrol etme, değerlendirme, görselleştirme ve arşivleme için kullanılır.

Sentron PAC 4200 - PAC 3200 - PAC 3100 güç şalterleri Sentron 3WL/VL ve diğer modbus üzerinden haberleşebilen cihazlar ile haberleşir

Ürün Lisansları

Başlangıç Paketi	10 cihaz	3ZS2711-0CC30-0YA0
Standard	50 cihaz	3ZS2712-0CC30-0YD0*
Advanced	100 cihaz	3ZS2713-0CC30-0YD0*
Maximum	200 cihaz	3ZS2714-0CC30-0YD0*
Opsiyon Paketi	5 Client	3ZS2710-3CC00-0YD0
Web Paketi	-	3ZS2710-1CC20-0YH0*
Expert Paket	-	3ZS2710-2CC20-0YH0*

* Lisanslar için başlangıç paketi ürün lisansı paketi gerekmektedir.

Sentron Power Manager lisanslama ve projelendirme fiyatları için lütfen satış birimlerimizle irtibata geçiniz.

3 faz Elektronik Elektrik Güç Ölçer PAC1500

Siemens kompakt E-Güç ölçer 4 kuadrant elektrik enerjisi ölçümü için modüler cihazlar olarak tasarlanmıştır. DIN raylar üzerine monte edilebilir. LCD ekranlı güç ölçerler, sayaç standart EN 50470 (bölüm 1 ve 3) uygundur. 80 A'e kadar direkt akım bağlama imkanı ve ayrıca akım trafosu modeli ile (.../5 A den 10000/5 A kadar) Aktif ve Reaktif enejji Klas 1 uygun ölçer, 2 tarifeye göre tasarlanmış, 50 çıkışı ile puls olarak sinyali PLC sistemine Plus çıkışı ile bilgi gönderir. Üzerine entegre bir optik arayüz (IrDA) diğer haberleşme birimleri ile haberleşme imkanı sunar. PAC1500, Ölçü Aletleri Yönetmeliği 2004/22/EC (MID) göre kalibre modelleride mevcuttur.

LCD ekranlı, 3 fazlı, CT/5A, 2X50 (darbe çıkışı), 2 tarifeli, ölçüm değeri resetlemeli, haberleşme fonksiyonlu güç ölçer	7KT1540	1.230,00
LCD ekranlı, 3 fazlı, 80A, 2X50 (darbe çıkışı), 2 tarifeli, ölçüm değeri resetlemeli, haberleşme fonksiyonlu güç ölçer	7KT1543	1.621,00
LCD ekranlı, 3 fazlı, 80A, 2X50 (darbe çıkışı), 2 tarifeli, ölçüm değeri resetlemeli, haberleşme fonksiyonlu kalibrasyon opsiyonlu güç ölçer	7KT1545	1.856,00

MONOFAZE GÜÇ ÖLÇER / DOĞRUDAN 80A, 1x50 RULO 4X1.2MM, 2TE N	7KT1140	920,00
LCD Ekranlı, Mono-faz, 80A, 1x50, 1 tarifeli, güç ölçüm değeri resetlemeli 2TE N	7KT1530	792,00
LCD Ekranlı, Mono-faz, 80A, 2x50, 2 tarifeli, 2TE N, haberleşme fonksiyonlu güç ölçer	7KT1531	872,00
LCD Ekranlı, Mono-faz, 80A, 2x50, 2 tarifeli, 2TE N, haberleşme fonksiyonlu kalibrasyon opsiyonlu güç ölçer	7KT1533	1.198,00

M-bus haberleşme modülü Besleme haberleşme hattı üzerinde Hızları: 300-9600 kbit/s modülü üzerinde LED'ler ile Durum göstergesi	7KT1908	663,00
M-Bus Master yazılımı ile Parametrelili		
KNX / EIB iletişim modülü KNX / EIB Bus hattı üzerinden besleme modülü üzerinde LED'ler ile Durum göstergesi	7KT1900	1.065,00
RS-485 iletişim modülü Güç kaynağı: 230 V AC modülü üzerinde LED'ler ile Durum göstergesi	7KT1907	754,00
Tüm elektrikselsel değerler RS-485 modbus RTU üzerinde taşınır		



3LD2..-



3LD2 203-OTK51



3LD2 704-OTK53

3LD2 SENTRON SERİSİ ANA ŞALTER / ACİL STOP ŞALTERLERİ

Malzeme Cinsi	Ana Kontaklar	Iu A	P/ AC-23A (kW)	Sipariş No	Birim Fiyatı TL / Adet	Adet / Kutu
---------------	---------------	------	----------------	------------	------------------------	-------------

Önden Tespitli

• Sarı-Kırmızı / Siyah	3	16	7.5	3LD2003-OTK5 □	49,00	1
• 0 pozisyonunda		25	9.5	3LD2103-OTK5 □	53,00	1
• 3 asma kilit ile kilitlenebilir		32	11.5	3LD2203-OTK5 □	84,00	1
		63	22	3LD2504-OTK5 □	123,00	1
• Klemens koruma kapaklı		100	37	3LD2704-OTK5 □	215,00	1
		125	45	3LD2804-OTK5 □	266,00	1
• Koruma sınıfı önden IP65		160	75	3LD2305-OTK1 □	791,00	1
		250	132	3LD2405-OTK1 □	961,00	1
• Ana şalter DINEN 60204-1	3+N	16	7.5	3LD2003-1TL5 □	73,00	1

Ana/acil stop
IEC 947-3
Makine direktifleri
EN60204-1
uygundur.

Tahrik kolu rengi

siyah
sarı/kırmızı (acil-stop)

1
3

25/32/63/100/125 A 3+N için satış birimlerimize danışınız.

Dipten Tespitli, Kilitlemeli, Kapı Bağlantılı



3LD2 213-OTK53

• Özellikler önden tespitli cihazlardaki gibidir.	3	16	7.5	3LD2013-OTK5 □	80,00	1
		25	9.5	3LD2113-OTK5 □	85,00	1
		32	11.5	3LD2213-OTK5 □	125,00	1
		63	22	3LD2514-OTK5 □	177,00	1
		100	37	3LD2714-OTK5 □	271,00	1
		125	45	3LD2814-OTK5 □	291,00	1
		160	75	3LD2318-OTK1 □	810,00	1
		250	132	3LD2418-OTK1 □	1,057,00	1
	3+N	16	7.5	3LD2013-1TL5 □	100,00	1

25/32/63/100/125 A 3+N için satış birimlerimize danışınız.

Tahrik kolu rengi

siyah
sarı/kırmızı (acil-stop)

1
3



3LD2 164-OTB53

Kutulu Tipler

• N ve PE Klemensi	3	25	9.5	3LD2164-OTB5□	101,00	10
• PG - Rekor girişli		32	11.5	3LD2264-OTB5□	118,00	10
• 0 pozisyonunda		63	22	3LD2565-OTB5□	195,00	10
• 3 kilit ile kilitleme		100	37	3LD2766-OTB5□	441,00	10
• IP 65 Koruma		125	45	3LD2866-OTB5□	797,00	10

Tahrik kolu rengi

siyah
sarı/kırmızı (acil-stop)

1
3

3LD2 SENTRON SERİSİ ANA ŞALTER / ACİL STOP ŞALTERLERİ AKSESUARLARI



3LD9200-5B



3LD9200-2B 3LD9220-0B



3LD9200-5C



3LD9200-2C 3LD9220-0C



3LD9224-1B

3LD9243-1B



3LD9205-2C

Malzeme Cinsi	Şalter Tipi	Sipariş No	Birim Fiyatı TL / Adet	Adet / Kutu
---------------	-------------	------------	------------------------	-------------

Önden Tespitli Şalter Aksesuarları

Yardımcı Kontaktlar : (Geç kapar, erken açar/sağ-sol montaj)

1NO+1NC	3LD20/21/22/23/24/25/27/28	3LD9200-5B	34,00	1
---------	----------------------------	------------	-------	---

Nötr veya PE Modülü : (Geçiş klemensi)

3LD20	3LD9200-2B	25,00	1
-------	------------	-------	---

Nötr Modülü : (Erken kapar, geç açar/sağ-sol montaj)

3LD21/22	3LD9220-0B	28,00	1
3LD23/24	3LD9240-0B	176,00	1
3LD25	3LD9250-0BA	42,00	1
3LD27/28	3LD9280-0B	78,00	1

Dipten Tespitli Kilitlemeli Kapı Bağlantılı Şalter Aksesuarları

Yardımcı Kontaktlar : (Geç kapar, erken açar/sağ-sol montaj)

1NO+1NC	3LD20/21/22/23/24/25/27/28	3LD9200-5C	34,00	1
---------	----------------------------	------------	-------	---

Nötr veya PE Modülü : (Geçiş klemensi)

3LD20	3LD9200-2C	26,00	1
-------	------------	-------	---

Nötr Modülü : (Erken kapar, geç açar/sağ-sol montaj)

3LD21/22	3LD9220-0C	28,00	1
3LD23/24	3LD9240-0C	176,00	1
3LD25	3LD9250-0CA	50,00	1
3LD27/28	3LD9280-0C	78,00	1

Önden/Dipten Tespitli, Kilitlemeli, Kapı Bağlantılı Şalter Aksesuarları

• Etiket (ing/alm)	Main switch/ Hauptschalter	3LD9286-1A	6,00	10
• Boş Etiket		3LD9286-4A	6,00	10
• Siyah Tahrik Mandalı	3LD20/21/22	3LD9224-1B	29,00	1
• Siyah Tahrik Mandalı	3LD23/24	3LD9243-1B	152,00	1
• Siyah Tahrik Mandalı	3LD25/27/28	3LD9284-1B	42,00	1
• Uzatma mili (600mm)	3LD20/21/22/25/27/28	3LD9205-2C	36,00	5
• Uzatma mili (600mm)	3LD23/24	3LD9245-2C	61,00	5

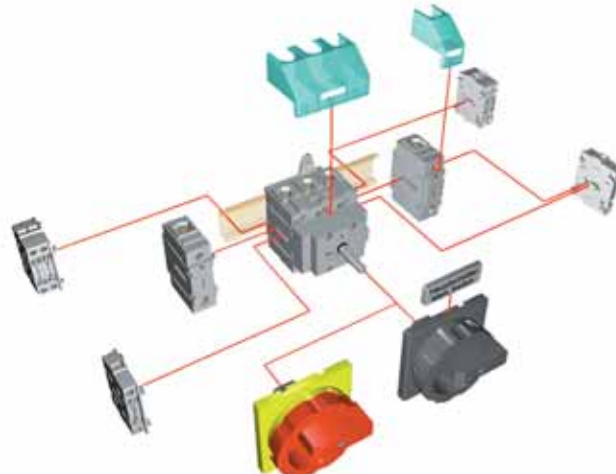

Malzeme Cinsi	Sürekli Akım Ith (A)	Sipariş No	Birim Fiyatı TL / Adet	Adet / Kutu
---------------	----------------------	------------	------------------------	-------------

3 LFO.22 Serisi Paket Şalterler



3LFO122-4AA00

0-1 açma kapama

Malzeme Cinsi	Sürekli Akım Ith (A)	Sipariş No	Birim Fiyatı TL / Adet	Adet / Kutu	
Monofaze	1 x (0-1)	20	3LFO 122-4AA00	24,90	1
		32	3LFO 222-4AA00	36,70	1
İki fazlı	2 x (0-1)	20	3LFO 122-4AB00	27,80	1
		32	3LFO 222-4AB00	42,50	1
Trifaze	3 x (0-1)	20	3LFO 122-4AC00	33,60	1
		32	3LFO 222-4AC00	49,70	1
		40	3LFO 322-5AC00	54,00	1
		63	3LFO 422-5AC00	61,50	1
		115	3LFO 522-5AC00	134,00	1
Dört fazlı	4 x (0-1)	20	3LFO 122-4AD00	36,70	1

Not : 160 A'lık paket şalterleri için satış birimlerimize danışınız.

Kutup değiştiriciler (0-pozisyonlu)



3LFO122-4BB00

Malzeme Cinsi	Sürekli Akım Ith (A)	Sipariş No	Birim Fiyatı TL / Adet	Adet / Kutu	
Monofaze	1 x (1-0-2)	20	3LFO 122-4BB00	27,80	1
		32	3LFO 222-4BB00	41,00	1
İki fazlı	2 x (1-0-2)	20	3LFO 122-4BD00	36,70	1
		32	3LFO 222-4BD00	57,10	1
Trifaze	3 x (1-0-2)	20	3LFO 122-4BF00	46,80	1
		32	3LFO 222-4BF00	75,00	1
		40	3LFO 322-4BF00	78,00	1
		63	3LFO 422-4BF00	97,00	1
		115	3LFO 522-4BF00	227,00	1
Dört fazlı	4 x (1-0-2)	20	3LFO 122-4BH00	57,10	1

Not : 160 A'lık paket şalterleri için satış birimlerimize danışınız.

Ölçü komutatörleri



3LFO122-2PF00

Malzeme Cinsi	Sürekli Akım Ith (A)	Sipariş No	Birim Fiyatı TL / Adet	Adet / Kutu
Voltmetre Komutatörü (0-LL)	20	3LFO 122-2PD00	38,70	1
4 Pozisyonlu Voltmetre Komutatörü (0-LN)	20	3LFO 122-2PC00	38,70	1
7 Pozisyonlu Voltmetre Komutatörü (LL-0-LN)	20	3LFO 122-2PF00	48,00	1
6 Pozisyonlu Voltmetre Komutatörü, sıfırsız (LL-LN)	20	3LFO 122-2PF10	51,30	1
4 Pozisyonlu Ampermetre Komutatörü (0-1-2-3)	20	3LFO 122-5RF00	51,30	1

Motor özel şalterleri

Malzeme Cinsi	Sürekli Akım Ith (A)	Sipariş No	Birim Fiyatı TL / Adet	Adet / Kutu
Trifaze Enversör Şalt. Sağ-Sol (1-0-2)	20	3LFO 122-4SE00	44,40	1
		3LFO 222-4SE00	68,00	1
Çift Devir (D-YY) Şalteri (0-1-2)	20	3LFO 122-4TH00	55,00	1
Yıldız Üçgen Şalteri (0-Y-İ)	32	3LFO 222-4UH00	95,00	1
		3LFO 322-4UH00	99,00	1
		3LFO 422-4UH00	117,00	1
		3LFO 522-4UH00	396,00	1

Not : 160 A'lık paket şalterleri için satış birimlerimize danışınız.

Malzeme Cinsi	Sürekli Akım Ith (A)	Sipariş No	Birim Fiyatı TL / Adet	Adet / Kutu
---------------	----------------------	------------	------------------------	-------------



3LF0122-4EB00

Isıtıcı ve Aydınlatma Grup Şalterler

Monofaze, 2 Grup (0-1-2)	20	3LF0 122-4EB00	30,80	1
Monofaze, 3 Grup (0-1-2-3)	32	3LF0 222-3EC00	36,80	1

Yaylı Şalterler

Kontaktör Start-Stop Şalt (Start→K→Stop)	20	3LF0 122-6HB00	30,80	1
Monofaze, Kutup değiştirici (1→0←2)	20	3LF0 122-6HB10	35,90	1



3LF0122-4DB00

Kademeli Paket Şalterler**Monofaze / Sıfırlı**

2 Kademeli, (0-2)	20	3LF0 122-4DB00	30,80	1
	32	3LF0 222-4DB00	42,00	1
3 Kademeli, (0-3)	20	3LF0 122-4DC00	34,00	1
	32	3LF0 222-4DC00	55,00	1
4 Kademeli, (0-4)	20	3LF0 122-2DD00	39,20	1
	32	3LF0 222-2DD00	59,00	1

**Kademeli Paket Şalterler****Monofaze / Sıfırsız**

3 Kademeli, (1-3)	20	3LF0 122-4JC00	37,30	1
	32	3LF0 222-4JC00	55,00	1
4 Kademeli, (1-4)	20	3LF0 122-4JD00	39,20	1
	32	3LF0 222-4JD00	59,00	1

* Diğer kademeli paket şalterler ve özel tipler için satış birimlerimizle temasa geçiniz.

Malzeme Cinsi	Sürekli Akım Ith (A)	Sipariş No	Birim Fiyatı TL / Adet	Adet / Kutu
---------------	----------------------	------------	------------------------	-------------

3SB3 Serisi Metal Gövdeli Etanj Kumanda Kutuları - IP65



3SB3803-2DA3

Kırmızı mantar butonlu, 1NC yardımcı kontaklı	10	3SB3801-2DG3	151,00	1
Kırmızı Mantar Butonlu, 1NC kontaklı, koruyucu kapaklı	10	3SB3801-2DF3	179,00	1
Yeşil start "I" ve kırmızı stop "0" butonlu,	10	3SB3802-2DA3	184,00	1
Yeşil start "I" ve kırmızı stop "0" butonlu, ve beyaz sinyal lambalı	10	3SB3803-2DA3	199,00	1

3SB3 Serisi Plastik Gövdeli Etanj Kumanda Kutuları - IP65



3SB3801-2DF3

Kırmızı mantar butonlu, 1NC yardımcı kontaklı	10	3SB3801-ODG3	100,00	1
Kırmızı Mantar Butonlu, 1NC kontaklı, koruyucu kapaklı	10	3SB3801-ODF3	116,00	1
Yeşil start "I" ve kırmızı stop "0" butonlu,	10	3SB3802-ODA3	133,00	1
Yeşil start "I" ve kırmızı stop "0" butonlu, ve beyaz sinyal lambalı	10	3SB3803-ODA3	142,00	1

3SB3 Serisi Boş Etanj Kumanda Kutuları



3SB3804-2AA3

Metal boş kutular	1 delikli	3SB3801-2AA3	73,00	1
	2 delikli	3SB3802-2AA3	89,00	1
	3 delikli	3SB3803-2AA3	114,00	1
	4 delikli	3SB3804-2AA3	154,00	1
	6 delikli	3SB3806-2AA3	200,00	1
	Plastik boş kutular	1 delikli	3SB3801-0AA3	48,00
2 delikli		3SB3802-0AA3	50,00	1
3 delikli		3SB3803-0AA3	55,00	1
4 delikli		3SB3804-0AA3	78,00	1
6 delikli		3SB3806-0AA3	112,00	1

Boş Etanj Kumanda Kutuları için Buton Kafaları



3SB3802-2AA3



3SB3500-0AA31



3SB3501-6BA30

Siyah Buton Kafası	Buton ve Kaide	3SB3500-0AA11	17,40	1
Kırmızı Buton Kafası	Buton ve Kaide	3SB3500-0AA21	17,40	1
Sarı Buton Kafası	Buton ve Kaide	3SB3500-0AA31	17,40	1
Yeşil Buton Kafası	Buton ve Kaide	3SB3500-0AA41	17,40	1
Kırmızı Işıklı Buton Kafası	Buton ve Kaide	3SB3501-0AA21	28,60	1
Sarı Işıklı Buton Kafası	Buton ve Kaide	3SB3501-0AA31	28,60	1
Yeşil Işıklı Buton Kafası	Buton ve Kaide	3SB3501-0AA41	28,60	1
Kırmızı Mantar Buton Kafası	Buton ve Kaide	3SB3500-1GA21	38,40	1
Kırmızı Sinyal Lambası Kafası	Sinyal Lambası ve Kaide	3SB3501-6BA20	17,40	1
Sarı Sinyal Lambası Kafası	Sinyal Lambası ve Kaide	3SB3501-6BA30	17,40	1
Yeşil Sinyal Lambası Kafası	Sinyal Lambası ve Kaide	3SB3501-6BA40	17,40	1
Siyah 0-1 Kalıcı Mandal Buton Kafası	Buton ve Kaide	3SB3500-2HA11	28,00	1
Siyah 1-0-2 Kalıcı Mandal Buton Kafası	Buton ve Kaide	3SB3500-2DA11	28,00	1
Siyah 0-1 Yaylı Tip Mandal Buton Kafası	Buton ve Kaide	3SB3500-2LA11	28,00	1

3SB3 Serisi Etanj Kumanda Kutuları Aksesuarları

1NO Yardımcı Kontak	3SB3420-0B	14,00	1
1NC Yardımcı Kontak	3SB3420-0C	14,00	1
Lamba Duyu	3SB3420-1A	12,30	1

Not: Boş kutulara istenilen buton kombinasyonunu aşağıdaki yöntemle seçebilirsiniz.

- Önce kutu seçimi yapılmalıdır (Kaç delikli, plastik yada metal kutu)
- Deliklere yerleştirilecek buton kafaları tek tek seçilmelidir (Örn. yeşil buton, kırmızı sinyal lambası kafası ve gövdesi gibi)
- Bu buton kombinasyonlarında kullanılacak yardımcı kontaklar ve gerekiyorsa lamba duyları tek tek seçilmelidir.
- Bütün bunların sonunda istenilen etanj kumanda kutusu kombinasyonu gerçekleştirilmiş olur.

Malzeme Cinsi	Anma Akımı (A)	Sipariş No	Birim Fiyatı TL / Adet	Adet / Kutu
---------------	----------------	------------	------------------------	-------------

Komple Start - Stop Butonları Ø 22 mm IP 65 Korumalı

Siyah Buton	1NO+1NC	10	3SB1 201-0AB01	15,50	10
	1NO	10	3SB1 202-0AB01	12,30	10
	1NC	10	3SB1 203-0AB01	12,30	10
Kırmızı Buton	1NO+1NC	10	3SB1 201-0AC01	15,50	10
	1NC	10	3SB1 203-0AC01	12,30	10
Sarı Buton	1NO+1NC	10	3SB1 201-0AD01	15,50	10
	1NO	10	3SB1 202-0AD01	12,30	10
Yeşil Buton	1NO+1NC	10	3SB1 201-0AE01	15,50	10
	1NO	10	3SB1 202-0AE01	12,30	10
Beyaz Buton	1NO+1NC	10	3SB1 201-0AG01	15,50	10
	1NO	10	3SB1 202-0AG01	12,30	10
Baskı parçası*	(Butonlar için)		3SB1 902-0AA	3,00	1

* Baskı parçaları sayesinde bir buton elemanına 3 ayrı kontak bloğu takılabilir. Max. 3NO+3NC'ye kadar.

**Komple Işıklı Butonlar IP 65 Korumalı**

Kırmızı Buton	1NO+1NC	10	3SB1 205-0AC01	22,80	10
	1NO	10	3SB1 206-0AC01	19,90	10
	1NC	10	3SB1 207-0AC01	19,90	10
Sarı Buton	1NO+1NC	10	3SB1 205-0AD01	22,80	10
	1NO	10	3SB1 206-0AD01	19,90	10
Yeşil Buton	1NO+1NC	10	3SB1 205-0AE01	22,80	10
	1NO	10	3SB1 206-0AE01	19,90	10
Renksiz Buton	1NO+1NC	10	3SB1 205-0AH01	22,80	10
Ampul 220 V Neon			3SX1 701	2,40	100
Ampul 220 V Neon (Yeşil) Yeşil Buton ve Sinyal lambaları için			3SX1 702	2,90	100
Plastik Çerçeve			3SB1 903-0AB	2,10	20

**Komple Sinyal Lambaları IP 65 Korumalı**

Komple kırmızı sinyal lambası (soket ve kaide)	3SB1 204-6CC06	8,60	10
Komple sarı sinyal lambası (soket ve kaide)	3SB1 204-6CD06	8,60	10
Komple yeşil sinyal lambası (soket ve kaide)	3SB1 204-6CE06	8,60	10
Komple renksiz sinyal lambası (soket ve kaide)	3SB1 204-6CH06	8,60	10
Ampul 220V Neon	3SX1 701	2,40	100
Ampul 220V Neon (Yeşil Buton ve Sinyal lambaları için)	3SX1 702	2,90	100
Plastik çerçeve	3SB1 903-0AB	2,10	20

Malzeme Cinsi	Anma Akımı (A)	Sipariş No	Birim Fiyatı TL / Adet	Adet / Kutu
---------------	----------------	------------	------------------------	-------------



3SB1201-1AC01

Komple Özel Butonlar IP 65 Korumalı**Mantar Butonlar Ø 40 mm**

Kırmızı, kalıcı	1NO+1NC	10	3SB1 201-1AC01	31,80	1
	1NC	10	3SB1 203-1AC01	22,90	1

Sarı Emergency-Stop taban plakası

3SB3921-0AD

16,60

1

Mandal Butonlar Ø 22 mm**Kalıcı, 0-1 pozisyonlu**

Siyah	1NO+1NC	10	3SB1 201-2AB01	23,90	1
	1NO	10	3SB1 202-2AB01	21,00	1

Kırmızı

1NO+1NC
1NO

10

3SB1 201-2AC01

23,90

1

10

3SB1 202-2AC01

21,00

1

3SB1202-2AB01

Kalıcı, 1-0-2 pozisyonlu

Siyah	1NO+1NC, 1NO+1NC	10	3SB1 208-2DB01	27,30	1
	1NO, 1NO	10	3SB1 210-2DB01	23,90	1

Kırmızı

1NO+1NC, 1NO+1NC
1NO, 1NO

10

3SB1 208-2DC01

27,30

1

10

3SB1 210-2DC01

23,90

1

Yaylı, 1-0-2 pozisyonlu

Siyah	1NO+1NC, 1NO+1NC		3SB1 208-2EB01	27,30	1
-------	------------------	--	----------------	-------	---

Kırmızı

1NO+1NC, 1NO+1NC

3SB1 208-2EC01

27,30

1

Kilitli Butonlar Ø 22 mm

Çift anahtarlı, kalıcı, 0-1 pozisyonlu

Siyah	1NO+1NC	10	3SB1 201-4JB01	85,60	1
-------	---------	----	----------------	-------	---

Çift anahtarlı, kalıcı, 1-0-2 pozisyonlu

Siyah	1NO+1NC, 1NO+1NC		3SB1 201-4HB01	92,00	1
-------	------------------	--	----------------	-------	---

3SB1 - Kilitli buton kafası

116

Malzeme Cinsi	Anma Akımı (A)	Sipariş No	Birim Fiyatı TL / Adet	Kutu / Adet
---------------	----------------	------------	------------------------	-------------

Buton Elemanları ve Yedekleme Malzemeleri

Start - Stop Buton Kafaları

Siyah Buton Kafası
Kırmızı Buton Kafası
Sarı Buton Kafası
Yeşil Buton Kafası
Beyaz Buton Kafası

3SB1 000-0AB01	5,80	10
3SB1 000-0AC01	5,80	10
3SB1 000-0AD01	5,80	10
3SB1 000-0AE01	5,80	10
3SB1 000-0AG01	5,80	10

Mantar Buton Kafaları

40mm Ø Kırmızı Buton Kafası (Kilitlemeli)

3SB1 000-1AC01	19,90	5
----------------	-------	---

Mandal Buton Kafaları

Siyah Mandal Buton Kafası □ 0-1
Kırmızı Mandal Buton Kafası □ 0-1
Siyah Mandal Buton Kafası □□ 1-0-2
Kırmızı Mandal Buton Kafası □ 1-0-2

3SB1 000-2AB01	12,30	10
3SB1 000-2AC01	12,30	10
3SB1 000-2DB01	12,30	10
3SB1 000-2DC01	12,30	10

Işıklı Buton Kafaları

Sarı Işıklı Buton Kafası
Kırmızı Işıklı Buton Kafası
Yeşil Işıklı Buton Kafası

3SB1 001-0AD01	6,70	10
3SB1 001-0AC01	6,70	10
3SB1 001-0AE01	6,70	10

Kontakt Blokları ve Duyarlar

Kontakt Bloğu 1NO+1NC (Tutuculu, yük: 60 mm) 10
Kontakt Bloğu 1NO+1NC (Yükseklik: 60 mm) 10
Kontakt Bloğu 1NO (Yükseklik: 60 mm) 10
Kontakt Bloğu 1NC (Yükseklik: 60 mm) 10
Kontakt Bloğu Duyu (Lambasız BA9s için) 10

3SB1 320-0A	14,90	10
3SB1 400-0A	12,30	10
3SB1 400-0B	8,60	10
3SB1 400-0C	8,60	10
3SB1 400-2A	8,60	10

Diğer Aksesuarlar

Plastik Çerçeve 3SB1 903-0AB 2,10 20
Baskı Parçası* (Butonlar için) 3SB1 902-0AA 3,00 1
Tutucu (3 ilave şalter gövdesi takabilmek için) 3SB1 902-1AC 6,80 1

* Baskı parçaları sayesinde bir butona max. 3NO+3NC kontak ilave edilebilir.



Buton kafası ve tutucusu



Mandal Buton kafası ve tutucusu



3SB 1400-0A

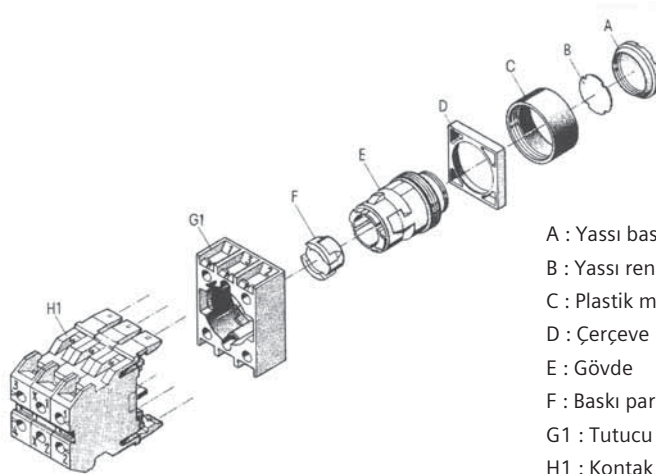

- A : Yassı baskı düğmesi
B : Yassı renkli lens
C : Plastik muhafaza ringi
D : Çerçeve
E : Gövde
F : Baskı parçası
G1 : Tutucu (3 ilave kontak bloğu takabilmek için)
H1 : Kontakt blokları



3SB3602-0AA31

Malzeme Cinsi	Anma Akımı (A)	Sipariş No	Birim Fiyatı TL / Adet	Kutu / Adet
---------------	----------------	------------	------------------------	-------------

3SB3 Metal Seri Ø 22 mm - Program Komple Start-Stop Butonları

Siyah Buton	1NO	10	3SB3602-0AA11	21,60	1
Siyah Buton	1NC	10	3SB3603-0AA11	21,60	1
Kırmızı Buton	1NC	10	3SB3603-0AA21	21,60	1
Sarı Buton	1NO	10	3SB3602-0AA31	21,60	1
Yeşil Buton	1NO	10	3SB3602-0AA41	21,60	1
Mavi Buton	1NO	10	3SB3602-0AA51	21,60	1

Komple Işıklı Butonları BA 9s'e uygun sinyal lambası duyu ile birlikte, ampulsüz

Kırmızı Buton	1NC	10	3SB3607-0AA21	38,50	1
Sarı Buton	1NO	10	3SB3606-0AA31	38,50	1
Yeşil Buton	1NO	10	3SB3606-0AA41	38,50	1

Not: İlave kontak için aksesuar bölümünden seçim yapınız.



3SB36..
Mandal Buton Kafası

Komple Işıklı Butonları 24 V AC/DC Led'li Tipler

Kırmızı Buton	1NC	10	3SB3646-0AA21	45,30	1
Sarı Buton	1NO	10	3SB3645-0AA31	45,30	1
Yeşil Buton	1NO	10	3SB3645-0AA41	45,30	1
Beyaz Buton	1NO	10	3SB3645-0AA61	45,30	1
Renksiz Buton	1NO	10	3SB3645-0AA71	45,30	1

Not: İlave kontak için aksesuar bölümünden seçim yapınız.

Komple Işıklı Butonları 230V AC Led'li Tipler

Kırmızı Buton	1NC	10	3SB3654-0AA21	52,30	1
Sarı Buton	1NO	10	3SB3653-0AA31	52,30	1
Yeşil Buton	1NO	10	3SB3653-0AA41	52,30	1
Beyaz Buton	1NO	10	3SB3653-0AA61	52,30	1
Renksiz Buton	1NO	10	3SB3653-0AA71	52,30	1

Not: İlave kontak için aksesuar bölümünden seçim yapınız.



3SB36..
Kilitli Mandal Buton Kafası

Komple Mandal Butonlar Kalıcı, 0-1 pozisyonlu

Siyah Buton	1NO+1NC	10	3SB3601-2KA11	35,20	1
	1NO	10	3SB3602-2KA11	33,00	1

Komple Mandal Butonlar Kalıcı 1-0-2 pozisyonlu

Siyah	1NO+1NC, 1NO-1NC	10	3SB3608-2DA11	39,80	1
	1NO, 1NO	10	3SB3610-2DA11	36,90	1

Komple Mandal Butonlar Yaylı 1-0-2 pozisyonlu

Siyah	1NO+1NC, 1NO-1NC	10	3SB3608-2EA11	39,80	1
	1NO, 1NO	10	3SB3610-2EA11	36,90	1

Işıklı Mandal Butonlar Kalıcı 0-1 pozisyonlu

Kırmızı Buton		10	3SB3501-2KA21	33,30	1
Sarı Buton		10	3SB3501-2KA31	33,30	1
Yeşil Buton		10	3SB3501-2KA41	33,30	1

Not: Işıklı mandal butonlarda 1NC yardımcı kontak bloğu ve sinyal lambası duyu aksesuarlar bölümünden ayrıca seçilmelidir.

Kilitli Mandal Butonlar Kalıcı

0-1 pozisyonlu	1NO	10	3SB3602-4AD11	66,00	1
1-0-2 pozisyonlu		10	3SB3500-4DD11	52,30	1

Not: 1-0-2 pozisyonlu mandal butonlarda uygun kontak blokları ayrıca seçilmelidir. Kilitli mandal butonlarda anahtar her pozisyonda çıkarılabilir.

Mantar Buton Ø 40mm

Kırmızı kalıcı	1NC (Basarak kilit çözme)	10	3SB3603-1CA21	44,40	1
Kırmızı kalıcı	1NC (Çevirerek kilit çözme)		3SB3603-1HA20	48,80	1
Kırmızı, anahtarlı		10	3SB3500-1BA20	76,00	1
Sarı EMERGENCY-STOP taban plakası			3SB3921-0AD	17,00	1

Not: Kırmızı kilitli mandal butonlarda 1NC yardımcı kontak kullanılmalıdır. (3SB3400-0C)



3SB3603-1CA21



3SB3644-6BA20

Malzeme Cinsi		Sipariş No	Birim Fiyatı TL / Adet	Kutu / Adet
Komple Sinyal Lambaları 250 V'a kadar direkt beslemeli ampulsüz.				
Kırmızı	Soket ve Kaide	3SB3604-6BA20	20,40	1
Sarı	Soket ve Kaide	3SB3604-6BA30	20,40	1
Yeşil	Soket ve Kaide	3SB3604-6BA40	20,40	1
Beyaz	Soket ve Kaide	3SB3604-6BA60	20,40	1
Renksiz	Soket ve Kaide	3SB3604-6BA70	20,40	1
Ampul	BA 9s 220 V AC	3SX1701	2,40	1
Ampul (Yeşil sinyal lambaları için)	BA 9s 220 V AC	3SX1702	2,90	1



3SB3400-1A

Komple Sinyal Lambaları 24V AC/DC LED'li				
Kırmızı	Soket ve Kaide	3SB3644-6BA20	26,30	1
Sarı	Soket ve Kaide	3SB3644-6BA30	26,30	1
Yeşil	Soket ve Kaide	3SB3644-6BA40	26,30	1
Renksiz	Soket ve Kaide	3SB3644-6BA70	26,30	1



3SB3400-0B

Komple Sinyal Lambaları 230V AC LED'li				
Kırmızı	Soket ve Kaide	3SB3652-6BA20	39,00	1
Sarı	Soket ve Kaide	3SB3652-6BA30	39,00	1
Yeşil	Soket ve Kaide	3SB3652-6BA40	39,00	1
Beyaz	Soket ve Kaide	3SB3652-6BA60	39,00	1
Renksiz	Soket ve Kaide	3SB3652-6BA70	39,00	1

Aksesuarlar				
Kontak Bloğu	1N0	3SB3400-0B	10,90	20
Kontak Bloğu	1NC	3SB3400-0C	10,90	20
Kontak Bloğu	1N0+1NC	3SB3400-0A	13,00	10
Kontak Bloğu	2N0	3SB3400-0D	17,80	10
Kontak Bloğu	2NC	3SB3400-0E	17,80	10
Ampul	BA 9s 220 V AC	3SX1701	2,40	100
Ampul (Yeşil sinyal lambaları için)	BA 9s 220 V AC	3SX1702	2,90	100
Sinyal lambası duyu	Lambası/BA9s için	3SB3400-1A	9,00	20



3SB3202-0AA41

Malzeme Cinsi	Anma Akımı (A)	Sipariş No	Birim Fiyatı TL / Adet	Adet / Kutu	
3SB3 Plastik Seri Ø 22 mm - Program Komple Start-Stop Butonları					
Siyah Buton□	1NO	10	3SB3202-0AA11	19,60	1
Siyah Buton□	1NC	10	3SB3203-0AA11	19,60	1
Kırmızı Buton□	1NC	10	3SB3203-0AA21	19,60	1
Sarı Buton□□	1NO	10	3SB3202-0AA31	19,60	1
Yeşil Buton□	1NO	10	3SB3202-0AA41	19,60	1

Komple Işıklı Butonları BA 9s'e uygun sinyal lambası duyu ile birlikte, ampulsüz

Kırmızı Buton□	1NC	10	3SB3207-0AA21	31,80	1
Sarı Buton□□	1NO	10	3SB3206-0AA31	31,80	1
Yeşil Buton□	1NO	10	3SB3206-0AA41	31,80	1

Not: İlavet kontak için aksesuar bölümünden seçim yapınız.



3SB3252-6AA30

Komple Işıklı Butonları 24 V AC/DC Led'li Tipler

Kırmızı Buton□	1NC	10	3SB3246-0AA21	44,30	1
Sarı Buton□□	1NO	10	3SB3245-0AA31	44,30	1
Yeşil Buton□	1NO	10	3SB3245-0AA41	44,30	1
Beyaz Buton□	1NO	10	3SB3245-0AA61	44,30	1
Renksiz Buton□	1NO	10	3SB3245-0AA71	44,30	1

Not: İlavet kontak için aksesuar bölümünden seçim yapınız.



3SB3201-2KA11

Komple Işıklı Butonları 230V AC Led'li Tipler

Kırmızı Buton□	1NC	10	3SB3254-0AA21	51,70	1
Sarı Buton□□	1NO	10	3SB3253-0AA31	51,70	1
Yeşil Buton□	1NO	10	3SB3253-0AA41	51,70	1
Beyaz Buton□	1NO	10	3SB3253-0AA61	51,70	1
Renksiz Buton□	1NO	10	3SB3253-0AA71	51,70	1

Not: İlavet kontak için aksesuar bölümünden seçim yapınız.

Komple Mandal Butonlar Kalıcı, 0-1 pozisyonlu

Siyah Buton□	1NO+1NC	10	3SB3201-2KA11	30,60	1
	□NO	10	3SB3202-2KA11	28,30	1

Komple Mandal Butonlar Yaylı 1-0-2 pozisyonlu

Siyah □□	1NO+1NC, 1NO-1NC□□	10	3SB3208-2EA11	35,60	1
	1NO, 1NO	10	3SB3210-2EA11	33,00	1

Komple Mandal Butonlar Kalıcı 1-0-2 pozisyonlu

Siyah □□	1NO+1NC, 1NO-1NC□□	10	3SB3208-2DA11	35,60	1
	1NO, 1NO	10	3SB3210-2DA11	33,00	1

Kilitli Mandal Butonlar Kalıcı 0-1 pozisyonlu

Anahtar her pozisyonda çıkarılabilir□	1NO	10	3SB3202-4AD11	59,40	1
---------------------------------------	-----	----	---------------	-------	---



3SB3203-1CA21

Mantar Buton Ø 40mm

Kırmızı kalıcı□□□	1NC	10	3SB3203-1CA21	39,90	1
Sarı EMERGENCY-STOP taban plakası			3SB3921-0AD	17,00	1



3SB3204-6AA50



3SB3400-1A



3SB3400-0B



3SB3100-8AC21

Malzeme
CinsiSipariş
NoBirim
Fiyatı
TL / AdetAdet
/
Kutu

Komple Sinyal Lambaları 250 V'a kadar direkt beslemeli ampulsüz.

Kırmızı□□□□	Soket ve Kaide	3SB3204-6AA20	18,90	1
Sarı□□□□	Soket ve Kaide	3SB3204-6AA30	18,90	1
Yeşil □□□□	Soket ve Kaide	3SB3204-6AA40	18,90	1
Mavi□□□□	Soket ve Kaide	3SB3204-6AA50	18,90	1
Beyaz□□□□	Soket ve Kaide	3SB3204-6AA70	18,90	1
Ampul □□□□	BA 9s 220 V AC	3SX1701	2,40	1
Ampul (Yeşil sinyal lambaları için)□	BA 9s 220 V AC	3SX1702	2,90	1

Komple Sinyal Lambaları 230 V AC Led'li

Kırmızı□□□□	Soket ve Kaide	3SB3252-6AA20	37,80	1
Sarı□□□□	Soket ve Kaide	3SB3252-6AA30	37,80	1
Yeşil □□□□	Soket ve Kaide	3SB3252-6AA40	37,80	1
Mavi□□□□	Soket ve Kaide	3SB3252-6AA50	37,80	1

Komple Sinyal Lambaları 24V AC/DC LED'li

Kırmızı□□□□	Soket ve Kaide	3SB3244-6BA20	25,80	1
Sarı□□□□	Soket ve Kaide	3SB3244-6BA30	25,80	1
Yeşil □□□□	Soket ve Kaide	3SB3244-6BA40	25,80	1
Renksiz □□□□	Soket ve Kaide	3SB3244-6BA70	25,80	1

Aksesuarlar

Kontakt Bloğu□	1NO	3SB3400-0B	10,90	20
Kontakt Bloğu□	1NC	3SB3400-0C	10,90	20
Kontakt Bloğu□	1NO+1NC	3SB3400-0A	13,00	10
Kontakt Bloğu□	2NO	3SB3400-0D	17,80	10
Kontakt Bloğu□	2NC	3SB3400-0E	17,80	10
Ampul□	BA 9s 220 V AC	3SX1701	2,40	100
Ampul (Yeşil sinyal lambaları için)□	BA 9s 220 V AC	3SX1702	2,90	100
Sinyal lambası duyu□	Lambası/BA9s için	3SB3400-1A	9,00	20
Etiket Tutucu		3SB3922-0AV	2,90	10

Led'li duylar, lamba tutucusu ile birlikte

Kırmızı□□□□	24V AC/DC	3SB3400-1PB	18,40	10
Sarı□□□□	24V AC/DC	3SB3400-1PA	18,40	10
Yeşil□□□□	24V AC/DC	3SB3400-1PC	18,40	10
Beyaz□□□□	24V AC/DC	3SB3400-1PE	18,40	10
Kırmızı□□□□	230V AC/DC	3SB3400-1RB	28,40	10
Sarı□□□□	230V AC/DC	3SB3400-1RA	28,40	10
Yeşil□□□□	230V AC/DC	3SB3400-1RC	28,40	10
Beyaz□□□□	230V AC/DC	3SB3400-1RE	28,40	10

İkiz Butonlar

Kırmızı / Yeşil		3SB3100-8AC21	38,80	1
Kırmızı / Yeşil Işıklı		3SB3101-8BC21	38,80	1
Beyaz / Siyah		3SB3100-8AC31	44,00	1
Beyaz / Siyah Işıklı		3SB3101-8BC31	44,00	1

Not: Kontakt elemanları ve duy ayrıca seçilecektir.



3SB2203-0AC01



3SB2226-0AD01



3SB2224-6BE06



3SB2404-0B



3SB1208-7.V20

Malzeme Cinsi	Anma Akımı (A)	Sipariş No	Birim Fiyatı TL / Adet	Adet / Kutu
---------------	----------------	------------	------------------------	-------------

3SB2 Plastik Seri Ø 16 mm - Program

Komple Start-Stop Butonları

Siyah Buton	1NC	10	3SB2203-0AB01	42,20	1
Siyah Buton	1NO	10	3SB2202-0AB01	42,20	1
Kırmızı Buton	1NC	10	3SB2203-0AC01	42,20	1
Yeşil Buton	1NO	10	3SB2202-0AE01	42,20	1

Komple Işıklı Butonlar Duy ve 24V Ampul Dahil

Kırmızı Buton	1NC	10	3SB2227-0AC01	65,00	1
Sarı Buton	1NO	10	3SB2226-0AD01	65,00	1
Yeşil Buton	1NO	10	3SB2226-0AE01	65,00	1

Komple Mandal Butonlar Kalıcı 0-1

Siyah Buton	1NO	10	3SB2202-2AB01	69,30	1
-------------	-----	----	---------------	-------	---

Komple Mandal Butonlar Kalıcı 1-0-2

Siyah	1NO+1NO	10	3SB2210-2DB01	79,00	1
-------	---------	----	---------------	-------	---

Komple Mandal Butonlar Yaylı 1-0-2

Siyah	1NO+1NO	10	3SB2210-2EB01	79,00	1
-------	---------	----	---------------	-------	---

Mantar Buton

Kırmızı kalıcı	1NC	10	3SB2203-1AC01	64,00	1
Sarı "NOT-AUS" taban plakası ile					

Komple Sinyal Lambaları Duy ve 24 V Ampul Dahil

Kırmızı			3SB2224-6BC06	33,80	1
Sarı			3SB2224-6BD06	33,80	1
Yeşil			3SB2224-6BE06	33,80	1
Beyaz			3SB2224-6BG06	33,80	1

Aksesuarlar

Kontakt Bloğu	1NO		3SB2404-0B	13,00	1
Kontakt Bloğu	1NC		3SB2404-0C	13,00	1
Sinyal lambası duyu	Ø24V Ampul Dahil		3SB2304-2H	14,30	1
Etiket Tutucu			3SB2902-0AB	2,90	1

Malzeme Cinsi	Anma Akımı (A)	Sipariş No	Birim Fiyatı TL / Adet	Adet / Kutu
---------------	----------------	------------	------------------------	-------------

Joystick Kontrol

Koordinat Şalteri, Ø 22 mm, Metal Ringli, 1NO/Yön

2 Yönlü, yaylı, x-ekseninde	10		3SB1201-7DV20	182,00	1
2 Yönlü, kalıcı, x-ekseninde	10		3SB1201-7EV20	182,00	1
4 Yönlü, yaylı, x ve y-ekseninde	10		3SB1208-7JV20	204,00	1
4 Yönlü, kalıcı, x ve y-ekseninde	10		3SB1208-7KV20	204,00	1

Açıklama	Röle Çıkış		Transistör Çıkış		Sipariş No	Birim Fiyatı TL / Adet
	Emniyetli	Standart	Emniyetli	Standart		



3TK2821-1CB30

SIRIUS 3TK28 Emniyet Röleleri**Acil Durdurma, Mekanik Emniyet Şalteri, Nihayet Şalteri veya Manyetik Emniyet Şalteri İzleme**

24 DC, O / D Reset, Cat 3/Sil 2/Pl d	-	-	2TR	-	3TK2840-1BB40	254,00
--------------------------------------	---	---	-----	---	---------------	--------

Acil Durdurma, Mekanik Emniyet Şalteri veya Nihayet Şalteri İzleme

24 AC/DC, O/D Reset, Cat 3/Sil 1/Pl c	3NO	1NC	-	-	3TK2821-1CB30	390,00
24 AC/DC, O Reset, Cat 4/Sil 3/Pl e	2NO	-	-	-	3TK2822-1CB30	397,00
24 AC/DC, D Reset, Cat 4/Sil 3/Pl e	2NO	-	-	-	3TK2823-1CB30	397,00
24 AC/DC, O/D Reset, Cat 3/Sil 1/Pl c	2NO	-	-	-	3TK2824-1CB30	371,00
230 AC, O/D Reset, Cat 3/Sil 1/Pl c	2NO	-	-	-	3TK2824-1AL20	380,00
24 DC, O/D Reset, Cat 4/Sil 3/Pl e	3NO	2NC	-	-	3TK2825-1BB40	611,00
230 AC, O/D Reset, Cat 4/Sil 3/Pl e	3NO	2NC	-	-	3TK2825-1AL20	611,00
24 DC, (t) 0.05...3 sn Ayarlanabilir Zaman Gecikmeli Kontak, D Reset, Cat 4/Sil 3/Pl e	2NO-2NO(t)	1NC	-	-	3TK2827-1BB41	853,00
24 DC, (t) 0.5...30 sn Ayarlanabilir Zaman Gecikmeli Kontak, D Reset, Cat 4/Sil 3/Pl e	2NO-2NO(t)	1NC	-	-	3TK2827-1BB40	853,00

3TK2827-1BB41



3TK2841-1BB40

Acil Durdurma, Mekanik Emniyet Şalteri, Nihayet Şalteri, Manyetik Emniyet Şalteri, Işık Perdesi, RF ID Emniyet Şalteri veya Emniyet Paspası İzleme

24 DC, O/D Reset, Cat 4/Sil 3/Pl e	4NO	1NC	-	2TR	3TK2826-1BB40	710,00
24 DC, (t) 0,05...3 Sn Ayarlanabilir Zaman Gecikmeli Kontak, O/D Reset, Cat 4/Sil 3/Pl e	2NO-2NO(t)	2NC	-	2TR	3TK2826-1BB41	963,00
24 DC, (t) 0,5...30sn Ayarlanabilir Zaman Gecikmeli Kontak, O/D Reset, Cat 4/Sil 3/Pl e	2NO-2NO(t)	2NC	-	2TR	3TK2826-1BB42	963,00
24 DC, O/D Reset, Cat 4/Sil 3/Pl e	-	-	2TR	-	3TK2841-1BB40	382,00
24 DC, (t) 0,05...3 sn Ayarlanabilir Zaman Gecikmeli Kontak, O/D Reset, Cat 4/Sil 3/Pl e	-	-	1TR, 1TR(t)	-	3TK2842-1BB41	446,00
24 DC, (t) 0.5...30 sn Ayarlanabilir Zaman Gecikmeli Kontak, O/D Reset, Cat 4/Sil 3/Pl e	-	-	1TR, 1TR(t)	-	3TK2842-1BB42	446,00

3TK2826-1BB42

**Acil Durdurma, Mekanik Emniyet Şalteri, Nihayet Şalteri, Manyetik Emniyet Şalteri, Işık Perdesi, RF ID Emniyet Şalteri veya Emniyet Paspası İzleme**

24...240 AC/DC, O/D Reset, Cat 4/Sil 3/Pl e	4NO	1NC	-	-	3TK2826-1CW30	733,00
24...240 AC/DC, (t) 0.05...3 sn Ayarlanabilir Zaman Gecikmeli Kontak, O/D Reset, Cat 4/Sil 3/Pl e	2NO-2NO(t)	2NC	-	-	3TK2826-1CW31	986,00
24...240 AC/DC, (t) 0.5...30 sn Zaman Gecikmeli Kontak, O/D Reset, Cat 4/Sil 3/Pl e	2NO-2NO(t)	2NC	-	-	3TK2826-1CW32	986,00

3TK2834-1BB40

**Emniyet Konağı Çoğaltma Modülü**

24 AC/DC, Cat 4/Sil 3/Pl e	4NO	-	-	-	3TK2830-1CB30	375,00
230 AC, Cat 4/Sil 3/Pl e	4NO	-	-	-	3TK2830-1AL20	384,00

Çift-El Kontrol Emniyet Röleleri

24 DC, Cat 4/Sil 3/Pl e	2NO	2NC	-	-	3TK2834-1BB40	706,00
230 AC, Cat 4/Sil 3/Pl e	2NO	2NC	-	-	3TK2834-1AL20	792,00

• O/D Otomatik veya Denetlenen Reseti ifade eder. D Denetlenen Reseti ifade eder. O Otomatik Reseti ifade eder.



3SK1220 -1AB40



3SK1230 -1AW20



3ZY1212-1BA00



3ZY1212-2DA00

Açıklama	Röle Çıkış		Transistör Çıkış		Sipariş No	Birim Fiyatı TL / Adet
	Emniyetli	Standart	Emniyetli	Standart		

SIRIUS 3SK1 Standart Emniyet Röleleri

Cat 4, PI e , Sil 3 Acil Durdurma, Mekanik Emniyet Şalteri, Nihayet Şalteri, Manyetik Emniyet Şalteri, Işık Perdesi veya Alan Tarayıcı İzleme, Otomatik ya da Denetlenen Reset

Yeni

24V AC/DC	3NO	1NC	-	-	3SK1111-1AB30	415,00
110-240V AC/DC	3NO	1NC	-	-	3SK1111-1AW20	415,00
24V DC	-	-	2TR	1TR	3SK1112-1BB40	332,00

SIRIUS 3SK1 Advance Emniyet Röleleri

Cat 4, PI e , Sil 3 Çift-El, Acil Durdurma, Mekanik Emniyet Şalteri, Nihayet Şalteri, Manyetik Emniyet Şalteri, Işık Perdesi veya Alan Tarayıcı İzleme Otomatik ya da Denetlenen Reset

24V DC	3NO	1NC	-	-	3SK1121-1AB40	530,00
24V DC	-	-	3TR	1TR	3SK1122-1AB40	398,00
24V DC	-	-	1TR	-	3SK1120-1AB40	315,00
24VDC, (t) 0.05-3 sn ayarlanabilir zaman gecikmeli kontak*	2NO-2NO(t)	-	-	-	3SK1121-1CB41	660,00
24VDC, (t) 0.05-3 sn ayarlanabilir zaman gecikmeli kontak*	-	-	2TR-2TR(t)	-	3SK1122-1CB41	398,00

* Sipariş kodunun son 4 hanesi 1CB42 olarak değiştirilirse 0.5 - 30 sn, 1CB44 olarak değiştirilirse 5 - 300 sn zaman gecikmeli ürün aynı fiyattan sipariş edilebilir.

SIRIUS 3SK1 Çıkış Genişleme Modülleri

24V DC	4NO	-	-	-	3SK1211-1BB40	384,00
110-240V AC/DC	4NO	-	-	-	3SK1211-1BW20	384,00

SIRIUS 3SK1 Giriş Genişleme Modülü

2 x 1 Kanal ya da 1 x 2 Kanal İzleme	-	-	-	-	3SK1220-1AB40	318,00
--------------------------------------	---	---	---	---	---------------	--------

SIRIUS 3SK1 Opsiyonel Aksesuarlar

Güç kaynağı	-	-	-	-	3SK1230-1AW20	249,00
Cihaz konnektörü, type 1, 17,5 mm	-	-	-	-	3ZY1 212-1BA00	36,00
Cihaz konnektörü, type 1, 22,5 mm	-	-	-	-	3ZY1 212-2BA00	36,00
Cihaz sonlandırma konnektörü, type 1, 22,5 mm	-	-	-	-	3ZY1 212-2DA00	39,00

SIRIUS 3SK1 Giriş ve Çıkış Genişleme Modülleri Kullanım:

- 1- Giriş genişleme modülü Advance Emniyet Rölesi soluna ilave edilebilir. Maksimum 5 adet giriş modülü ilave edilebilir.
- 2- Çıkış genişleme modülü Advance Emniyet Rölesi sağına ilave edilebilir. Maksimum 5 adet çıkış modülü ilave edilebilir.
- 3- Advance Ana Modül ve Çıkış Modülleri cihaz konnektörleri **olmadan da** kullanıma uygundur.

Opsiyonel Aksesuarlar Kullanım:

- 1- Cihaz konnektörleri Advance ana modül'e giriş ya da çıkış modülü eklemek için kullanılır.
- 2- Cihaz sonlandırma konnektörü konfigürasyon oluşturulduğunda en sağda kalan modüle takılmalıdır.
- 3- Güç kaynağı opsiyonel olarak kullanılabilir. Advance modül ile oluşturulan maksimum 10 cihazdan (Emniyet rölesi, giriş ve çıkış modülü) oluşan konfigürasyonu destekler.

Konnektör Seçim Tablosu

Cihaz Tipi	3ZY1212-1BA00 konnektör	3ZY1212-2BA00 konnektör	3ZY1212-2DA00 sonlandırma
3SK1 Advance Ana Modül			
3SK1121	-	x	x
3SK1122	-	x	x
3SK1120	x	-	-
3SK1 Çıkış Genişleme Modülü (Ana modül sağ)			
3SK1211	-	x	x
3SK1 Giriş Genişleme Modülü (Ana modül sol)			
3SK1220	x	-	-
Güç Kaynağı (Ana modül veya giriş modülü sol)			
3SK1230	-	x	-

DIP Switç Ayar Tablosu

OFF (Sol)	→ ON	ON (Sağ)
Otomatik reset	1 <input type="checkbox"/> AUT/MON	Denetlenen reset
Kanallar arası kısa devre izleme aktif değil	2 <input type="checkbox"/> CF:0/1	Kanallar arası kısa devre izleme aktif
2x1 kanal sensör bağlantı	3 <input type="checkbox"/> 2x1/1x2	1x2 kanal sensör bağlantı
Başlangıçta test etme aktif	4 <input type="checkbox"/> ST:1/0	Başlangıçta test etme aktif değil

400V, 50/60 Hz AC 3 Faz'da Yolverebileceği Motor Güç Değeri	Aşırı Akım Koruma, Akım Ayar Aralığı - A	Sipariş No	Birim Fiyatı TL / Adet
---	--	------------	------------------------

SIRIUS 3RM1 MOTOR YOLVERİCİLER

Yeni

SIRIUS 3RM1 Standart Motor Yolverici, Direkt Yolverici Us=24VDC

0...0,12	0,1 ... 0,5	3RM1001-1AA04	532,00
0,09 ... 0,75	0,4 ... 2	3RM1002-1AA04	532,00
0,55...3	1,6 ... 7	3RM1007-1AA04	532,00

Son Dört Hanedeki "0" yerine kod "1" yazılarak (...-1AA14) Besleme Gerilimi Us= AC 110 ... 230 V 50/60 Hz; DC 110 V ürün aynı fiyattan sipariş edilebilir.

SIRIUS 3RM1 Standart Motor Yolverici, Sağ-Sol Yolverici Us=24VDC

0...0,12	0,1 ... 0,5	3RM1201-1AA04	579,00
0,09 ... 0,75	0,4 ... 2	3RM1202-1AA04	579,00
0,55...3	1,6 ... 7	3RM1207-1AA04	579,00

Son Dört Hanedeki "0" yerine kod "1" yazılarak (...-1AA14) Besleme Gerilimi Us= AC 110 ... 230 V 50/60 Hz; DC 110 V ürün aynı fiyattan sipariş edilebilir.

SIRIUS 3RM1 Emniyetli Motor Yolverici, Direkt Yolverici Us=24VDC

0...0,12	0,1 ... 0,5	3RM1101-1AA04	617,00
0,09 ... 0,75	0,4 ... 2	3RM1102-1AA04	617,00
0,55...3	1,6 ... 7	3RM1107-1AA04	617,00

Son Dört Hanedeki "0" yerine kod "1" yazılarak (...-1AA14) Besleme Gerilimi Us= AC 110 ... 230 V 50/60 Hz; DC 110 V ürün aynı fiyattan sipariş edilebilir.

SIRIUS 3RM1 Emniyetli Motor Yolverici, Sağ-Sol Yolverici Us=24VDC

0...0,12	0,1 ... 0,5	3RM1301-1AA04	664,00
0,09 ... 0,75	0,4 ... 2	3RM1302-1AA04	664,00
0,55...3	1,6 ... 7	3RM1307-1AA04	664,00

Son Dört Hanedeki "0" yerine kod "1" yazılarak (...-1AA14) Besleme Gerilimi Us= AC 110 ... 230 V 50/60 Hz; DC 110 V ürün aynı fiyattan sipariş edilebilir.

SIRIUS 3RM1 Opsiyonel Aksesuarlar

Besleme terminali	3RM1920-1AA	29,00
Busbar koruma kapağı	3RM1910-6AA	4,70
2'li Busbar	3RM1910-1AA	25,70
3'lü Busbar	3RM1910-1BA	32,00
5'li Busbar	3RM1910-1DA	42,00
Cihaz bağlantı konektörü	3ZY1212-2EA00	42,00
Ara bağlantı konektörü (22,5m'lik boşluk olduğunda cihazlar arası bağlantıyı sağlar)	3ZY1212-2AB00	38,00
Cihaz sonlandırma terminali (en sağdaki modüle takılır)	3ZY1212-2FA00	45,00
Cihaz mühürleme ön şeffaf kapak	3ZY1321-2AA00	7,70

Notlar:□□□

- 1- □BRM1 modüller yan yana monte edildiğinde ideal çalışma sıcaklığı -25°C / +40°C arasındadır. Ek önlemler alınarak (Cihazlar □ arası 22,5mm'lik boşluklar bırakılarak) üst sıcaklık değeri +60°C'ye kadar yükseltilebilir. □□□
- 2- □BRM1 konfigürasyonu (www.siemens.com/sirius/configurators) linki üzerinden ulaşabileceğiniz tool ile yapılabilir.
- 3- Cihaz bağlantı konektörleri sadece Us=24VDC versiyon ile uyumludur.



3RM10... - 3RM12



3RM11... - 3RM13



3RM1920-1AA

3RM1910-6AA



3RM1910-1DA



3ZY1321-2AA00

Açıklama	Tutma Kuvveti	Sipariş No	Birim Fiyatı TL / Adet
----------	---------------	------------	------------------------

SIRIUS 3SE6 RFID ve Manyetik Emniyet Şalterleri**RFID Kodlu Şalter (M12 Soketli), IP 69K**

3SE6 315-0BB01 3SE6 310-0BC01

Kodlu	Yok	3SE6315-0BB01	320,00
Kodlu	18N	3SE6315-1BB01	450,00
Eşsiz Kodlu (Birden çok defa karşılığı öğretilbilir)	Yok	3SE6315-0BB02	469,00
Eşsiz Kodlu (Birden çok defa karşılığı öğretilbilir)	18N	3SE6315-1BB02	591,00

RFID Aktuatör

Standart	Yok	3SE6310-0BC01	62,00
Standart	18N	3SE6310-1BC01	192,00

RFID Emniyet Şalteri Bağlantı Kablosu, M12, 8 Kutup

3SX5 601-2GA03

3m		3SX5601-2GA03	77,00
5m		3SX5601-2GA05	86,00
10m		3SX5601-2GA10	110,00

Manyetik (Kodlu) Emniyet Şalterleri (25 x 88), IP 67

Aktuatör		3SE6704-2BA	40,00
Manyetik Şalter, 3m Kablolu (2NC Kontak)		3SE6604-2BA	166,00

Manyetik (Kodlu) Emniyet Şalterleri (25x33) , IP 67

Aktuatör		3SE6704-3BA	40,00
Manyetik Şalter, 3m Kablolu (1NO + 1NC Kontak)		3SE6605-3BA	130,00
Manyetik Şalter, 1m Kablolu (1NO + 2NC Kontak)		3SE6606-3BA	195,00



3SE6 604-2BA 3SE6 704-2BA



3SE6 606-3BA 3SE6 704-3BA

- 3SE6 31-RFID ya da 3SE6 Manyetik emniyet şalterleri EN ISO 13849-1'e göre Pl e, EN 62061'e göre Sil 3 ve □ EN 954-1'e göre Cat 4'e kadar olan uygulamalarda kullanılabilir.□□□
- RFID ve Manyetik Emniyet şalteri seti, aktuatör ve şalterden oluşmaktadır. Ayrı ayrı sipariş edilmelidir.

Açıklama	Kontak Sayısı	LED	Gövde Tipi	Sipariş No	Birim Fiyatı TL / Adet
----------	---------------	-----	------------	------------	------------------------

SIRIUS 3SE5 Mekanik Emniyet Şalterleri**Gövde Genişliği 31mm, 360° Döner Kafa, IP 65**

Standart Tip	1NO-1NC		PLASTİK	3SE5232-0RV40	74,50
Standart Tip	1NO-2NC		PLASTİK	3SE5232-0QV40	78,00
Standart Tip	1NO-1NC		METAL	3SE5212-0RV40	87,50
Standart Tip	1NO-2NC		METAL	3SE5212-0QV40	93,00
2 LED'li Sarı / Yeşil	1NO-1NC	24VDC	PLASTİK	3SE5232-1RV40	106,50
2 LED'li Sarı / Yeşil	1NO-1NC	24VDC	METAL	3SE5212-1RV40	121,50



3SE5 232-0QV40

3SE5 232-1RV40



3SE5 242-0QV40

3SE5 242-1QV40

Gövde Genişliği 40mm, 360° Döner Kafa, IP 66/67

Standart Tip	1NO-2NC		PLASTİK	3SE5132-0QV20	84,50
Standart Tip	1NO-2NC		METAL	3SE5112-0QV10	136,00
2 LED'li Sarı / Yeşil	1NO-2NC	24VDC	PLASTİK	3SE5132-1QV20	118,50

Gövde Genişliği 50mm, 360° Döner Kafa, IP 66/67

Standart Tip	1NO-2NC		PLASTİK	3SE5242-0QV40	87,50
2 LED'li Sarı / Yeşil	1NO-2NC	24VDC	PLASTİK	3SE5242-1QV40	119,00



3SE5 122-0QV10

3SE5 122-1QV10

Gövde Genişliği 56mm, 360° Döner Kafa, IP 66/67

Standart Tip	1NO-2NC		METAL	3SE5122-0QV10	136,00
2 LED'li Sarı / Yeşil	1NO-2NC	24VDC	METAL	3SE5122-1QV10	167,00

- Mekanik Emniyet Şalter Seti, Şalter ve Aktuatörden oluşmaktadır.
- Uygulamaya uygun aktuatör 109. sayfadan seçim yapılarak ayrıca sipariş edilmelidir.



3SE5 322-OSD21



3SE5 322-0SE21



3SE5 322-0SJ21



3SE5 322-0SB21

Kilitleme Kuvveti	LED Sarı / Yeşil	Gövde Tipi	Sipariş No	Birim Fiyatı TL / Adet
-------------------	---------------------	---------------	---------------	------------------------------

SIRIUS 3SE5 - Mekanik Kilitlemeli Emniyet Şalterleri

24VDC Bobini Enerjilendiğinde Kilidini Açar, 1NO / 2NC + 1NO/2NC, 360° Döner Kafa, IP66/67, Önden Tornavida İle Bobin Kilidini Açma

1300N	-	PLASTİK	3SE5322-OSD21	414,00
2600N	-	METAL	3SE5312-OSD11	541,00
1300N	24VDC	PLASTİK	3SE5322-1SD21	448,00
2600N	24VDC	METAL	3SE5312-1SD11	573,00

24VDC Bobini Enerjilendiğinde Kilidini Açar, 1NO / 2NC + 1NO/2NC, 360° Döner Kafa, IP 66/67, Önden Anahtar İle Bobin Kilidini Açma

1300N	-	PLASTİK	3SE5322-0SE21	482,00
1300N	24VDC	PLASTİK	3SE5322-1SE21	516,00

24VDC Bobini Enerjilendiğinde Kilidini Açar, 1NO / 2NC + 1NO/2NC, 360° Döner Kafa, IP66/67, Önden Tornavida İle Bobin Kilidini Açma, Arkadan Acil Çıkış Butonu

1300N	-	PLASTİK	3SE5322-0SJ21	645,00
1300N	24VDC	PLASTİK	3SE5322-3SJ23	683,00

24VDC Bobini Enerjilendiğinde Kilitler, 1NO / 2NC + 1NO/2NC, 360° Döner Kafa, IP66/67

1300N	-	PLASTİK	3SE5322-0SB21	422,00
2600N	-	METAL	3SE5312-0SB11	555,00
1300N	24VDC	PLASTİK	3SE5322-1SB21	462,00
2600N	24VDC	METAL	3SE5312-1SB11	589,00

- Mekanik Kilitlemeli Emniyet Şalter Seti, Şalter ve Aktuatörden oluşmaktadır.
- Uygulamaya uygun aktuatör, aktuatör listesinden ayrıca sipariş edilmelidir.



3SE5 000-0AV01



3SE5 000-0AV02



3SE5 000-0AV03

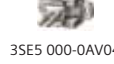

3SE5 000-0AV04



3SE5 000-0AV05



3SE5 000-0AV07-1AK2



3SE5 000-0AW11



3SE5 000-0AV08-1AA3

Açıklama	Sipariş No	Birim Fiyatı TL / Adet
----------	---------------	------------------------------

3SE5 Aktuatörler

Standart Aktuatör, Uzunluk 75,6 mm □□	3SE5000-0AV01	10,50
Aktuatör, Dikey Sabitleme, Uzunluk 53mm□□	3SE5000-0AV02	11,70
Aktuatör, Yatay Sabitleme, Uzunluk 47mm□□	3SE5000-0AV03	11,70
Açılı Aktuatör, Uzunluk 51mm, Şaltere Soldan Açılı Yaklaşım	3SE5000-0AV04	50,50
Açılı Aktuatör, Uzunluk 51mm, Şaltere Sağdan Açılı Yaklaşım	3SE5000-0AV06	50,50
Açılı Aktuatör, Uzunluk 77mm□□	3SE5000-0AV05	53,70
Açılı Aktuatör (Heavy Duty), Uzunluk 67mm□	3SE5000-0AV07-1AK2	116,50
Plastik Aktuatör, Yatay Sabitleme, Uzunluk 40 mm*	3SE5000-0AW11	5,50

Opsiyonel Aksesuarlar

Çelik Dil, Aktuatör Giriş Engelleme, 8 Adete Kadar Asma Kilit Asılabilir	3SE5000-0AV08-1AA3	47,50
--	--------------------	-------

Bağlantı Aksesuarları

Kablo Rakoru (M20 x 1,5)	3SX9926	12,00
----------------------------	---------	-------

* Plastik aktuatör kilitlemeli emniyet şalterleri ile kullanıma uygun değildir.

Açıklama	Kontakt Sayısı	Gövde Tipi	Sipariş No	Birim Fiyatı TL / Adet
----------	----------------	------------	------------	------------------------

SIRIUS 3SB3- Acil Durdurma Butonları**Acil Durdurma Buton Seti, Ø40mm, "EMERGENCY STOP" Yazılı Sarı Arka Zemin + Kontakt Dahil**

3SB32 03-1HR20

Çevir-Birak	1NC	PLASTİK	3SB3203-1HR20	54,00
Çevir-Birak	1NC (Emniyetli Montaj İzleme)	PLASTİK	3SB3266-1HR20	67,00
Çevir-Birak	1NO + 1NC	PLASTİK	3SB3201-1HR20	58,00
Çevir-Birak, Pozisyon İndikatörlü	1NC	PLASTİK	3SB3203-1HR26	62,00
Çevir-Birak, Pozisyon İndikatörlü	1NC (Emniyetli Montaj İzleme)	PLASTİK	3SB3266-1HR26	75,00
Çevir-Birak, Pozisyon İndikatörlü	1NC + 1NO	PLASTİK	3SB3201-1HR26	66,00



3SB32 03-1HR26

Acil Durdurma Buton Seti, Ø40mm, "EMERGENCY STOP" Yazılı Sarı Arka Zemin + Kontakt Dahil

Çevir-Birak	1NC	METAL	3SB3603-1HR20	58,00
Çevir-Birak	1NC (Emniyetli Montaj İzleme)	METAL	3SB3666-1HR20	71,00
Çevir-Birak	1NO + 1NC	METAL	3SB3601-1HR20	62,00
Çevir-Birak, Pozisyon İndikatörlü	1NC	METAL	3SB3603-1HR26	67,50
Çevir-Birak, Pozisyon İndikatörlü	1NC (Emniyetli Montaj İzleme)	METAL	3SB3666-1HR26	80,00
Çevir-Birak, Pozisyon İndikatörlü	1NC + 1NO	METAL	3SB3601-1HR26	72,00



3SB3500-1BA20

Anahtarlı Acil Durdurma Butonu ve Kontakt Tutucu Ø40mm

Çevir-Birak	-	METAL	3SB3500-1BA20	85,00
-------------	---	-------	---------------	-------



3SB3000-1AA20

Acil Durdurma Butonu ve Kontakt Tutucu Ø60mm

Çevir-Birak	-	PLASTİK	3SB3000-1AA20	48,00
Çevir-Birak	-	METAL	3SB3500-1AA20	52,00



3SB3801-0EG3 3SB3801-0EF3

Kutulu Acil Durdurma Buton Setleri

Korumasız	2NC	PLASTİK	3SB3801-0EG3	105,00
Korumalı	2NC	PLASTİK	3SB3801-0EF3	120,00
Korumasız	2NC	METAL	3SB3801-2EG3	135,00
Korumalı	2NC	METAL	3SB3801-2EF3	195,00



3SB34 00-0M 3SB34 00-0C

Kontakt Blokları

Kontakt (1NO)□			3SB3400-0B	10,90
Kontakt (1NC)□			3SB3400-0C	10,90
Kontakt (1NC) - Emniyetli Montaj İzleme□			3SB3400-0M	23,00
Kontakt 1NO + 1NC			3SB3400-0A	13,00
3'lü Kontakt Ekleme Aparatı (Minimum sipariş 100 adet)			3SB3901-0AB	0,73



3SB39 21-0CG



3SB39 21-0DA



3SB39 21-0AD

Aksesuarlar

Acil Stop Butonu Koruma Halkası□			3SB3921-0AK	14,50
Acil Stop Butonu Koruma Halkası (5 Adet Asma Kilit Asılabilir)*□			3SB3921-0CG	89,70
Acil Stop Butonu Led Halka (24VAC/DC)□			3SB3921-0DA	129,00
Acil Stop Butonu Sarı Taban Plakası "EMERGENCY STOP"			3SB3921-0AD	17,00

* Sadece Ø60mm (3SB3.00-1AA20) serisi acil durdurma butonları ile kullanıma uygundur.

**SIRIUS 3SE5 Mentеше Tip Emniyet Şalterleri****Mentеше Emniyet Şalteri, Gövde Genişliği 31mm, EN 50047'e Uygun****Oyuk Milli**

Açıklama	Kontakt Sayısı	Gövde Tipi	Sipariş No	Birim Fiyatı TL / Adet
Operasyon Açısı 10 Derece, IP 65	1NO / 2NC	PLASTİK	3SE5232-0LU21	72,50
Operasyon Açısı 10 Derece, IP 66/67	1NO / 2NC	METAL	3SE5212-0LU21	87,50

Standart Milli

Açıklama	Kontakt Sayısı	Gövde Tipi	Sipariş No	Birim Fiyatı TL / Adet
Operasyon Açısı 10 Derece, IP 65	1NO / 2NC	PLASTİK	3SE5232-0LU22	72,50
Operasyon Açısı 10 Derece, IP 66/67	1NO / 2NC	METAL	3SE5212-0LU22	87,50

**Mentеше Emniyet Şalteri, Gövde Genişliği 40mm, EN 50041'e Uygun****Oyuk Milli**

Açıklama	Kontakt Sayısı	Gövde Tipi	Sipariş No	Birim Fiyatı TL / Adet
Operasyon Açısı 10 Derece, IP 67/68	1NO / 2NC	PLASTİK	3SE5132-0LU21	75,00
Operasyon Açısı 10 Derece, IP 66/67	1NO / 2NC	METAL	3SE5112-0LU21	92,00

Standart Milli

Açıklama	Kontakt Sayısı	Gövde Tipi	Sipariş No	Birim Fiyatı TL / Adet
Operasyon Açısı 10 Derece, IP 67/68	1NO / 2NC	PLASTİK	3SE5132-0LU22	75,00
Operasyon Açısı 10 Derece, IP 66/67	1NO / 2NC	METAL	3SE5112-0LU22	106,50

**Mentеше Emniyet Şalteri, Entegre Mentеше****Aleminyum Mentеше**

Açıklama	Kontakt Sayısı	Gövde Tipi	Sipariş No	Birim Fiyatı TL / Adet
Operasyon Açısı 8 Derece, IP 65	1NO / 2NC	PLASTİK	3SE2283-0GA53	331,00

İyi Kalite Çelik Mentеше

Açıklama	Kontakt Sayısı	Gövde Tipi	Sipariş No	Birim Fiyatı TL / Adet
Operasyon Açısı 4 Derece, IP 65	1NO / 2NC	PLASTİK	3SE2283-0GA44	493,00



Açıklama	Sipariş No	Birim Fiyatı TL / Adet
----------	------------	------------------------

SIRIUS 3SB3 Çift-El Konsolları ve Ayak Pedalları**Çift-El Operatör Konsolları**

Açıklama	Sipariş No	Birim Fiyatı TL / Adet
Çift-El Konsol - Metal (Butonlar dahil)	3SB3863-4BB	868,00
Çift-El Konsol - Metal (Butonlar dahil, ek buton montajı için hazır 4xdelik)	3SB3863-4BA	908,00
Çift-El Konsol (Plastik)	3SB3863-1BB3	502,00
Çift-El Konsol Ayağı	3SB3901-0AQ3	929,00

Ayak Pedalları

Açıklama	Sipariş No	Birim Fiyatı TL / Adet
Korumasız, Tekli Ayak Pedalı (1NO + 1NC)	3SE2902-0AB20	223,00
Korumasız, Tekli Ayak Pedalı (2NO + 2NC)	3SE2903-1AB20	304,00
Metal Korumalı, Tekli Ayak Pedalı (1NO + 1NC)	3SE2902-0AA20	310,00
Metal Korumalı, Tekli Ayak Pedalı (2NO + 2NC)	3SE2903-1AA20	323,00
Korumasız, İkili Ayak Pedalı (1NO + 1NC)	3SE2932-0AB20	366,00
Korumasız, İkili Ayak Pedalı (2NO + 2NC)	3SE2932-1AB20	369,00
Metal Korumalı, İkili Ayak Pedalı (2NO + 2NC)	3SE2932-1AA20	485,00
Metal Korumalı, Tekli, 13850'ye Uygun Ayak Pedalı(2NO+2NC)	3SE2924-3AA20	488,00



Açıklama	Sipariş No	Birim Fiyatı TL / Adet
Halat Uzunluğu 25 m'ye kadar		
Halat Uzunluğu 50 m'ye kadar		
Halat Uzunluğu 2x75 m		

* Halat uzunluğu 25'den büyük olduğunda gergi yayı kullanılmalıdır.

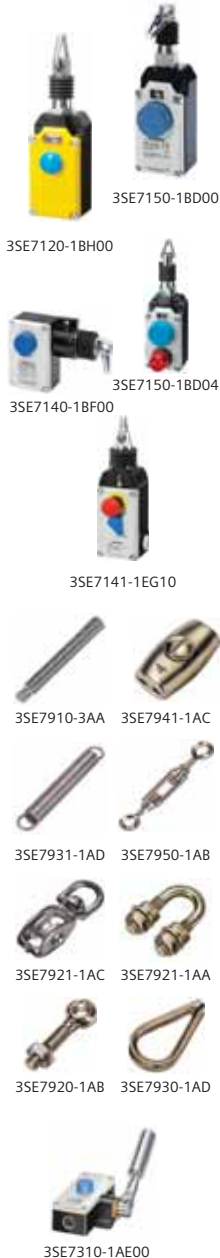

SIRIUS 3SE7 İpli Acil Durdurma ve Bant Kaydı Şalterleri

İpli Acil Durum Şalteri, Metal Gövde, M20X1,5 Kablo Girişli

10m'ye kadar, 2NC kontak, Sarı kapaklı, IP65 , Kilitlemeli ve buton resetli	3SE7120-1BF00	361,00
10m'ye kadar, 2NC+1NO kontak, Sarı kapaklı, IP65, Kilitlemeli ve buton resetli	3SE7120-1BH00	395,00
25m'ye kadar, 2NC+1NO kontak, IP65, Kilitlemeli ve buton resetli	3SE7150-1BD00	361,00
25m'ye kadar, 2NC+1NO kontak, Sarı kapaklı, IP65, Kilitlemeli ve buton resetli	3SE7150-1BH00	395,00
25m'ye kadar, 1NO+1NC kontak, 24VDC Led'li, IP65, Kilitlemeli ve buton resetli	3SE7150-1BD04	573,00
50m'ye kadar, 1NO+1NC kontak, IP65, Kilitlemeli ve buton resetli	3SE7140-1BD00	690,00
50m'ye kadar, 2NC kontak, IP65, Kilitlemeli ve buton resetli	3SE7140-1BF00	790,00
75m'ye kadar, 3NC+1NO kontak, Entegre Acil Durdurma Butonu, IP67	3SE7141-1EG10	724,00
2X75m'ye kadar, İki Yönlü, 2NC + 2NO kontak, IP 65, Kilitlemeli ve buton resetli	3SE7160-1AE00	897,00

Aksesuarlar

10m Çelik Halat	3SE7910-3AA	124,00
20m Çelik Halat	3SE7910-3AC	245,00
50m Çelik Halat	3SE7910-3AH	616,00
Kablo Keleçesi, Oval, 2x ø4 mm	3SE7941-1AC	23,00
Gergi Yayı, 35N, 50m'ye Kadar olan Bağlantılarda	3SE7931-1AD	54,00
Gergi Yayı, 35N'dan Büyük Uygulamalarda , 2x75m'ye Kadar olan Bağlantılarda	3SE7931-1AE	61,00
Gerdirme Aparatı, ön gergiyi hassas ayarlama, M6 x 60	3SE7950-1AB	26,50
Gerdirme Aparatı, ön gergiyi hassas ayarlama, M6 x 110	3SE7950-1AD	80,00
Halat Makarası, Halatın yönünü değiştirmek için kullanılır, ø 4 mm	3SE7921-1AC	30,00
Halat Makarası Sabitleme Aparatı	3SE7921-1AA	7,00
Delikli Vida, M8, Halatı Sabitlemek için kullanılır	3SE7920-1AB	18,00
Halat Yuvası, halat yönü değişimi ve sabitleme noktalarında güçlendirilmiş iletim için, ø 4mm	3SE7930-1AD	4,30

Bant Kaydı Şalteri, Metal Gövde

2NO + 2NC Kontak, IP 65	3SE7310-1AE00	1.161,00
2NO + 2NC Kontak, IP 65, 24VDC LED'li	3SE7310-1AE04	1.366,00



1 2 3



4 5 6



7 8 9



10 11



12 13 14



15 16 17



18 19 20

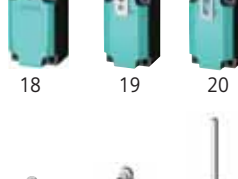

21 22 23

Açıklama	Res. No	Sipariş No	Birim Fiyatı TL / Adet	Adet Kutu
----------	---------	------------	------------------------	-----------

SIRIUS NİHAYET ŞALTERLERİ 3SE5232

31 mm Komple Set, PLASTİK Muhafaza, 1NO-1NC Ani Hareketli Kontak IP 65, EN 50047'e uygun

Dikey teflon buton tahrikli	1	3SE5232-OCC05	43,80	1
Dikey plastik makara (10 mm çap) tahrikli	2	3SE5232-OHD03	52,90	1
Plastik makara (13 mm çap) kollar tahrikli	3	3SE5232-OHE10	59,50	1
Köşegen plastik makara (13 mm çap) tahrikli	4	3SE5232-OHF10	59,50	1
Kol uzunluğu ayarlanabilir sağ-sol plastik makara (19 mm çap) tahrikli	5	3SE5232-OHK50	70,40	1
Sağ-sol plastik makara (19 mm çap) tahrikli, kol uzunluğu 21 mm	6	3SE5232-OHK21	60,90	1
Spiral yay tahrikli	7	3SE5232-OHR01	78,10	1
Kol uzunluğu ayarlanabilir alüminyum çubuk (200 mm) tahrikli	8	3SE5232-OHK80	74,60	1

SIRIUS NİHAYET ŞALTERLERİ 3SE5212

31 mm Komple Set, METAL Muhafaza, 1NO-1NC* Ani Hareketli Kontak IP 65, EN 50047'e uygun

Dikey teflon buton tahrikli	1	3SE5212-OCC05	45,00	1
Dikey teflon buton tahrikli, Sarı/Yeşil LED'li (24 VDC), 1NO-2NC kontak	11	3SE5212-1LC05	77,00	1
Dikey paslanmaz çelik buton tahrikli	10	3SE5212-OCB01	56,00	1
Dikey plastik makara (10 mm çap) tahrikli	2	3SE5212- OCD03	54,00	1
Plastik makara (13 mm çap) kollar tahrikli	3	3SE5212-OCE10	61,50	1
Köşegen plastik makara (13 mm çap) tahrikli	4	3SE5212-OCF10	61,50	1
Sağ-sol plastik makara (19 mm çap) tahrikli	6	3SE5212-OCK21	62,00	1
Kol uzunluğu ayarlanabilir (delikli) sağ-sol plastik makara (19 mm çap) tahrikli	9	3SE5212-OCK60	72,00	1
Kol uzunluğu ayarlanabilir sağ-sol plastik makara (19 mm çap) tahrikli	5	3SE5212-OCK50	72,00	1

SIRIUS NİHAYET ŞALTERLERİ 3SE5132

40 mm Komple Set, PLASTİK Muhafaza, 1NO-1NC Ani Hareketli Kontak IP 65, EN 50041'e uygun

Dikey paslanmaz çelik buton tahrikli,	12	3SE5132-OCB01	48,00	1
Dikey plastik buton tahrikli	13	3SE5132-OCC03	52,00	1
Dikey plastik makara (13 mm çap) tahrikli	14	3SE5132-OCD05	55,00	1
Plastik makara (22 mm çap) kollar tahrikli	15	3SE5132-OCE05	61,00	1
Köşegen plastik makara (22 mm çap) tahrikli	16	3SE5132-OCF05	61,00	1
Sağ-sol plastik makara (19 mm çap) tahrikli, kol uzunluğu 27 mm	17	3SE5132-O CJ01	65,00	1
Spiral yay tahrikli	18	3SE5132-OCR01	75,00	1
Kol uzunluğu ayarlanabilir (delikli), sağ-sol plastik makara (19 mm çap) tahrikli	19	3SE5132-O CJ60	74,00	1
Kol uzunluğu ayarlanabilir sağ-sol plastik makara (19 mm çap) tahrikli	20	3SE5132-O CJ50	70,00	1
Kol uzunluğu ayarlanabilir alüminyum çubuk (200 mm) tahrikli	23	3SE5132-O CJ80	73,00	1

SIRIUS NİHAYET ŞALTERLERİ 3SE5112

40 mm Komple Set, METAL Muhafaza, 1NO-1NC Ani Hareketli Kontak IP 66/67, EN 50041'e uygun

Dikey paslanmaz çelik buton tahrikli	21	3SE5112-OCC02	104,00	1
Dikey paslanmaz çelik makara (13 mm çap) tahrikli	22	3SE5112-OCD02	117,00	1
Plastik makara (22 mm çap) kollar tahrikli	15	3SE5112-OCE01	100,00	1
Köşegen plastik makara (22 mm çap) tahrikli	16	3SE5112-OCF01	100,00	1
Spiral yay tahrikli	18	3SE5112-OCR01	100,00	1
Sağ-sol plastik makara (19 mm çap) tahrikli, kol uzunluğu 27 mm	17	3SE5112-OCH01	113,00	1
Kol uzunluğu ayarlanabilir (delikli), sağ-sol plastik makara (19 mm çap) tahrikli	19	3SE5112-OCH60	125,00	1
Kol uzunluğu ayarlanabilir alüminyum çubuk (200 mm) tahrikli	23	3SE5112-OCH80	127,00	1

* 3SE5212-1LC05 hariç
• Aksesuarlar ve yedek kısımları 115. sayfadan seçebilirsiniz.

Açıklama	Res. No	Sipariş No	Birim Fiyatı TL / Adet	Adet Kutu
SIRIUS NİHAYET ŞALTERLERİ 3SE5242				
50 mm Komple Set, PLASTİK Muhafaza, 1NO-1NC Ani Hareketli Kontak IP 66/67, EN 50047'e uygun				
Dikey teflon buton tahrikli	1	3SE5242-OCC05	52,90	1
Dikey plastik makara (10 mm çap) tahrikli	2	3SE5242-OHD03	64,90	1
Plastik makara (13 mm çap) kollu tahrikli	3	3SE5242-OHE10	71,40	1
Sağ-Sol plastik makara (19 mm çap) tahrikli	4	3SE5242-OHK21	72,80	1
Kol uzunluğu ayarlanabilir sağ-sol plastik makara (19 mm çap) tahrikli	5	3SE5242-OHK50	81,90	1
SIRIUS NİHAYET ŞALTERLERİ 3SE5122				
56 mm Komple Set, METAL Muhafaza, 1NO-1NC Ani Hareketli Kontak IP 66/67				
Dikey paslanmaz çelik buton tahrikli	6	3SE5122-OCC02	104,00	1
Dikey paslanmaz çelik makara (13 mm çap) tahrikli	7	3SE5122-OCD02	117,00	1
Plastik makara (22 mm çap) kollu tahrikli	8	3SE5122-OCE01	100,00	1
Köşegen plastik makara (22 mm çap) tahrikli	9	3SE5122-OCF01	100,00	1
Spiral yay tahrikli	10	3SE5122-OCR01	100,00	1
Sağ-Sol plastik makara (19 mm çap) tahrikli, kol uzunluğu 27 mm	11	3SE5122-OCH01	113,00	1
Kol uzunluğu ayarlanabilir (delikli), sağ-sol plastik makara (19 mm çap) tahrikli	12	3SE5122-OCH60	125,00	1
Kol uzunluğu ayarlanabilir alüminyum çubuk (200 mm) tahrikli	13	3SE5122-OCH80	127,00	1
Dikey paslanmaz çelik buton tahrikli	14	3SE5122-OCB01	62,00	1
Sağ-sol plastik makara (19 mm çap) tahrikli (çift makara, çift kol)	15	3SE5122-OCT11	144,00	1
Sağ-sol çelik makara tahrikli, kol uzunluğu 27 mm	11	3SE5122-OCH02	103,00	1
Kol uzunluğu ayarlanabilir sağ-sol plastik makara (19 mm çap) tahrikli	16	3SE5122-OCH50	93,00	1
SIRIUS KOMPAKT NİHAYET ŞALTERLERİ 3SE5413				
30 mm Komple Set, 1NO-1NC, METAL Muhafazalı, IP 67 2m KABLULU (5x0,75mm²)				
Dikey buton tahrikli	17	3SE5413-OCC20-1EA2	79,00	1
Dikey seviyesi ayarlanabilir buton tahrikli (M12x1)	18	3SE5413-OCC21-1EA2	89,00	1
Dikey makara tahrikli	19	3SE5413-OCD20-1EA2	83,00	1
Sağ-Sol makara tahrikli	20	3SE5413-OCN20-1EA2	87,00	1
Dikey buton tahrikli	21	3SE5413-OCC22-1EA2	88,00	1
SIRIUS AÇIK TİP NİHAYET ŞALTERLERİ 3SE5250				
Teflon buton tahrikli, 1NO/1NC, IP 20, 30 mm	22	3SE5250-OCC05	35,00	1
Teflon buton tahrikli, 1NO/2NC, IP 10, 30 mm	-	3SE5250-OCL05	35,00	1

• Aksesuarlar ve yedek kısımları 115. sayfadan seçebilirsiniz.

Açıklama	Res. No	Sipariş No	Birim Fiyatı TL / Adet	Adet Kutu
SIRIUS 3SE5 KAFALAR				
EN 50047'e uygun koruma kapağı (3SE5.....-C05 serisi için)*	1	3SE5000-OAC30	6,90	1
Dikey paslanmaz çelik buton*	2	3SE5000-OAB01	12,00	1
Dikey plastik makara(10mm çap)*	3	3SE5000-OAD03	9,20	1
Dikey paslanmaz çelik makara (10mm çap)*	3	3SE5000-OAD04	24,00	1
Dikey plastik makara (ortadan sabitleme)*	4	3SE5000-OAD10	19,00	1
Dikey paslanmaz çelik makara (10mm çap) (Ortadan Sabitleme)*	4	3SE5000-OAD11	34,00	1
Plastik makara (13mm çap) kolu*	5	3SE5000-OAE10	14,00	1
Köşegen plastik makara(13mm çap)*	6	3SE5000-OAF10	14,00	1
Spiral yay, plastik toplam uzunluk 142,5mm*	7	3SE5000-OAR01	28,00	1
Dikey paslanmaz çelik buton*	8	3SE5000-OAC02	32,00	1
Dikey paslanmaz çelik makara(13mm çap)*	9	3SE5000-OAD02	41,00	1
Plastik makara(22mm çap) kolu*	10	3SE5000-OAE01	28,50	1
Köşegen plastik makara(22mm çap)*	6	3SE5000-OAF01	28,50	1
Spiral yay, paslanmaz çelik (toplam uzunluk 142,5 mm)*	7	3SE5000-OAR02	43,00	1
SIRIUS 3SE5 SAĞ-SOL AÇISAL HAREKETLİ KAFALAR				
Sağ-sol tahrik temel eleman (plastik)*	11	3SE5000-OAK00	10,50	1
Sağ-sol tahrik temel eleman (metal)*	11	3SE5000-OAH00	29,90	1
Sağ-sol, plastik makara (19 mm çap), kol uzunluğu 21 mm*	12	3SE5000-OAA21	6,50	1
Sağ-sol, metal makara (19 mm çap), kol uzunluğu 21 mm*	13	3SE5000-OAA22	21,00	1
Sağ-sol, plastik makara (19 mm çap), kol uzunluğu 35 mm*	14	3SE5000-OAA15	13,00	1
Kol uzunluğu ayarlı (delikli) sağ-sol, plastik makara (19 mm çap)*	15	3SE5000-OAA60	17,50	1
Kol uzunluğu ayarlanabilir sağ-sol, plastik makara (19 mm çap)*	16	3SE5000-OAA50	13,50	1
Kol uzunluğu ayarlanabilir çubuk (200 mm)*	17	3SE5000-OAA80	16,50	1
SIRIUS 3SE5 KONTAK BLOKLARI				
Yavaş hareketli (Slow Action), 1NO-1NC*	-	3SE5000-OBA00	30,00	1
Ani hareketli (Snap Action), 1NO-1NC*	-	3SE5000-OCA00	28,00	1
Ani hareketli altın kaplama (Snap Action),1NO-1NC*	-	3SE5000-OCA00-1AC1	104,00	1
Yavaş hareketli (Slow Action), 1NO-2NC**	-	3SE5000-OKA00	34,00	1
Ani hareketli (Snap Action), 1NO-2NC**	-	3SE5000-OLA00	32,00	1
Yavaş hareketli (Slow Action with make break before), 1NO-2NC**	-	3SE5000-OMA00	32,00	1
KABLO BAĞLANTI AKSESUARLARI				
M12, 0,25mm ² 4 Kutup, maksimum 250V, 4A*	18	3SY3127	38,50	1
M12, 0,25mm ² 5 Kutup, maksimum 250V, 4A*	18	3SY3128	43,00	1
M12, 0,25mm ² 8 Kutup, maksimum 250V, 4A*	19	3SY3134	99,00	1
Rakor*	20	3SX9926	12,00	1

* SIRIUS 3SE5250 Açık tip şalterler ve 3SE5413 Kompakt nihayet şalterleri ile kullanıma uygun **değildir**.

** 3SE5413 Kompakt nihayet şalterleri ile kullanıma uygun **değildir**.

Açıklama	Simge No	Sipariş No	Birim Fiyatı TL / Adet
----------	----------	------------	------------------------

8WD 50 mm Sinyal Kolonları

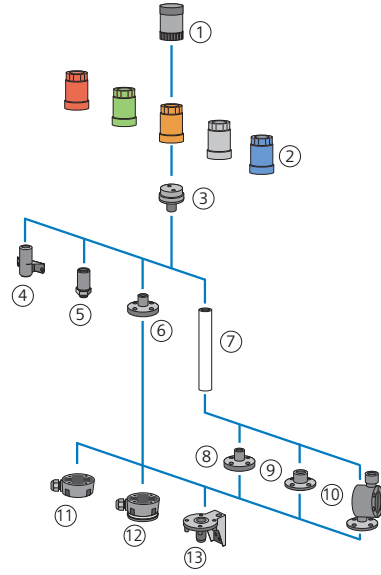

8WD 70 mm Sinyal Kolonları

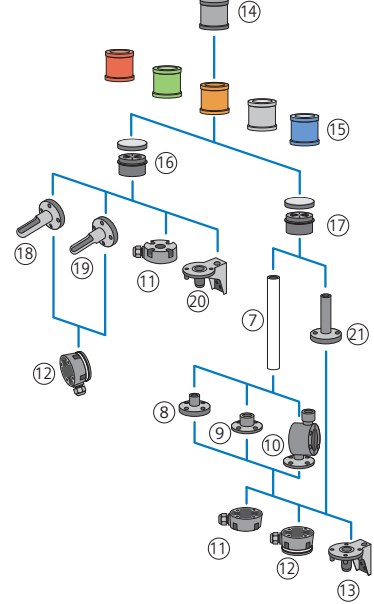

Korna



8WD4420-0FA

80 db, 24VAC/DC, 50mm	1	8WD4220-0FA	154,00
80 db, 230VAC, 50 mm	1	8WD4250-0FA	175,00
85 dB, Pals ya da sürekli ton ayarlanabilir 24VAC/DC, 70mm	14	8WD4420-0FA	153,00
100 dB, 8 Tonlu, Ses ayarlanabilir 230VAC, 70mm	14	8WD4450-0EA2	245,00
100 dB, 8 Tonlu, Ses ayarlanabilir 24VAC/DC, 70mm	14	8WD4420-0EA2	223,00
108 dB, IP 40, 24VAC/DC, 70mm	14	8WD4420-0EA	196,00

Entegre LED'li Sinyal Elemanı, 24VAC/DC, IP 65



8WD4220-5AC



8WD4420-5AB

Kalıcı Işıklı, Kırmızı , 50mm	2	8WD4220-5AB	190,00
Kalıcı Işıklı, Yeşil, 50mm	2	8WD4220-5AC	190,00
Kalıcı Işıklı, Sarı, 50mm	2	8WD4220-5AD	190,00
Kalıcı Işıklı, Şeffaf, 50 mm	2	8WD4220-5AE	190,00
Kalıcı Işıklı, Mavi, 50mm	2	8WD4220-5AF	190,00
Kalıcı Işıklı, Kırmızı, 70mm	15	8WD4420-5AB	154,00
Kalıcı Işıklı, Yeşil, 70mm	15	8WD4420-5AC	154,00
Kalıcı Işıklı, Sarı, 70mm	15	8WD4420-5AD	154,00
Kalıcı Işıklı, Şeffaf, 70mm	15	8WD4420-5AE	165,00
Kalıcı Işıklı, Mavi, 70mm	15	8WD4420-5AF	165,00
Flaşör Tip, Kırmızı, 70mm	15	8WD4420-5BB	203,00
Flaşör Tip, Yeşil, 70mm	15	8WD4420-5BC	203,00
Flaşör Tip, Sarı, 70mm	15	8WD4420-5BD	203,00

BA15d Ampul/ LED Uyumlu (LED ya da Ampül Ayrı Sipariş Edilir) , Sinyal Elemanı , 12-230VAC-DC, IP 65



8WD4400-1AD

Kalıcı Işıklı, Kırmızı, 70mm	15	8WD4400-1AB	69,00
Kalıcı Işıklı, Yeşil, 70mm	15	8WD4400-1AC	69,00
Kalıcı Işıklı, Sarı, 70mm	15	8WD4400-1AD	69,00
Kalıcı Işıklı, Şeffaf, 70mm	15	8WD4400-1AE	69,00
Kalıcı Işıklı, Mavi, 70mm	15	8WD4400-1AF	69,00

- Conta dahildir. Maksimum 5 elemana kadar bağlantı yapılabilir. IP65 korumalıdır.
- Montaj elemanları ve diğer aksesuarları 117. sayfadan seçim yapabilirsiniz.

Açıklama	Simge No	Sipariş No	Birim Fiyatı TL / Adet
----------	----------	------------	------------------------



8WD4408-0AA

Kapaklı Bağlantı Elemanları

Boruya ve zemine montaj bağlantı elemanı (alt-üst sabitleme), 50 mm	3	8WD4208-0AA	92,00
Braket ve zemine montaj bağlantı elemanı (alt-üst sabitleme), 70 mm	16	8WD4408-0AB	89,00
Boruya montaj bağlantı elemanı (alt-üst sabitleme), 70 mm	17	8WD4408-0AA	82,00

8WD4208-0CD
8WD4208-0EH**Montaj Elemanları**

Duvara bağlantı braketi, plastik, ayaksız ve borusuz montaj, 50 mm'e uyumlu	4	8WD4208-0CD	38,00
Deliğe(M18) bağlantı elemanı, metal, ayaksız ve borusuz montaj, 50 mm'e uyumlu	5	8WD4208-0EH	38,00
Borusuz bağlantı için plastik bağlantı ayağı , 50mm'e uyumlu	6	8WD4208-0DE	68,00
Duvara bağlantı braketi (tek yönlü), ayaksız ve borusuz montaj, 70mm'e uyumlu	18	8WD4308-OCA	52,00
Duvara bağlantı braketi (çift yönlü), ayaksız ve borusuz montaj, 70mm'e uyumlu	19	8WD4308-OCB	53,00
Temel montaj braketi, ayaksız ve borusuz montaj, 70mm'e uyumlu	20	8WD4408-0CD	39,00
Boru (uzunluk 150 mm), 50 mm ve 70 mm'e uyumlu	7	8WD4308-OEE	74,00
Boru (uzunluk 250 mm), 50 mm ve 70 mm'e uyumlu	7	8WD4308-OEA	50,00
Boru (uzunluk 400 mm), 50 mm ve 70 mm'e uyumlu	7	8WD4308-OEB	69,00
Boru (uzunluk 1000 mm), 50 mm ve 70 mm'e uyumlu	7	8WD4308-OED	162,00
Boru ile bağlantı için plastik bağlantı ayağı, 50 mm ve 70 mm'e uyumlu	8	8WD4308-0DB	46,00
Boru (>400 mm) ile bağlantı için metal bağlantı ayağı, 50 mm ve 70mm'e uyumlu	9	8WD4308-0DC	97,00
Boru ile bağlantı için açısı (7,5°'lik artışlarla) ayarlanabilir plastik bağlantı ayağı, 50 mm ve 70 mm'e uyumlu	10	8WD4408-0DF	165,00
100 mm borulu montaj ayağı, 70 mm'e uyumlu	21	8WD4308-ODA	80,00
Soket, yandan kablo çıkışlı 50 mm ve 70 mm'e uyumlu	11	8WD4308-0DD	72,00
Soket , yandan kablo çıkışlı, manyetik sabitleme, 50mm ve 70mm'e uyumlu	12	8WD4308-0DE	188,00
Ayakla bağlantı için braket, 50 mm ve 70 mm'e uyumlu	13	8WD4408-0CC	39,00

8WD4208-0DE
8WD4308-OCA8WD4308-OCB
8WD4408-0CD8WD4308-0DB
8WD4308-0EE8WD4408-0DF
8WD4308-0DC8WD4308-0DD
8WD4308-0DA8WD4408-0CC
8WD4308-0DE**Entegre LED'li Tekli Sinyal Elamanı, 24VAC/DC, IP 65**

Kalıcı Işıklı, Kırmızı	-	8WD5320-5AB	265,00
Kalıcı Işıklı, Yeşil	-	8WD5320-5AC	265,00
Kalıcı Işıklı, Sarı	-	8WD5320-5AD	265,00



8WD5320-5AB

BA15d Ampul/ LED Uyumlu (LED ya da Ampül Ayrı Sipariş Edilir) , Tekli Sinyal Elemanı , 12-230VAC-DC, IP 65

Kalıcı Işıklı, Kırmızı	-	8WD5300-1AB	103,00
Kalıcı Işıklı, Yeşil	-	8WD5300-1AC	103,00
Kalıcı Işıklı, Sarı	-	8WD5300-1AD	103,00
Kalıcı Işıklı, Şeffaf	-	8WD5300-1AE	103,00
Kalıcı Işıklı, Mavi	-	8WD5300-1AF	103,00

BA 15d Lamba, BA 15d LED

24VAC/DC Lamba	-	8WD4328-1XX	11,50
230VAC/DC Lamba	-	8WD4358-1XX	11,50
Kırmızı LED 24VAC/DC	-	8WD4428-6XB	95,00
Yeşil LED 24VAC/DC	-	8WD4428-6XC	95,00
Sarı LED 24VAC/DC	-	8WD4428-6XD	95,00
Şeffaf LED 24VAC/DC	-	8WD4428-6XE	105,00
Mavi LED 24VAC/DC	-	8WD4428-6XF	105,00



8WD4428-6XE



3RS17...-

Giriş	Çıkış	Sipariş No	Birim Fiyatı TL / Adet	Adet / Kutu
-------	-------	------------	------------------------	-------------

İnterface dönüştürücüler**Aktif, tek kesişimli AC/DC 24V, iki yollu, 6.2 mm genişlik**

0... 10V	0... 20mA	3RS1700-1CD00	300,00	1
0... 10V	4... 20mA	3RS1700-1DD00	300,00	1
0... 20mA	0... 10V	3RS1702-1AD00	300,00	1
0... 20mA	4... 20mA	3RS1702-1DD00	300,00	1
4... 20mA	0... 20mA	3RS1703-1CD00	300,00	1
4... 20mA	0... 10V	3RS1703-1AD00	300,00	1

Çoklu dönüştürücü, AC/DC/ 24V, iki yollu 6.2 mm genişlik, ayarlanabilir giriş çıkışlı

0... 10V	0... 10V	3RS1705-1FD0	419,00	1
0... 20mA	0... 20mA			
4... 20mA	4... 20mA			
0... 10V	0... 50Hz	3RS1705-1KD00	454,00	1
0... 20mA	0... 100Hz			
0... 20mA	4... 1kHz			
	0... 10kHz			

Çoklu dönüştürücü, AC/DC/ 24V, üç yollu 17,5 mm genişlik, ayarlanabilir giriş çıkışlı

0... 10V	0... 10V	3RS1705-1FW00	511,00	1
0... 20mA	0... 20mA			
4... 20mA	4... 20mA			

Besleme Gerilimi	Genişlik mm	Sipariş No	Birim Fiyatı TL / Adet	Adet / Kutu
------------------	-------------	------------	------------------------	-------------

İnterface röleler giriş / çıkış**Giriş röleleri**

AC/DC 24 V	1NO	11,5	3TX7002-1AB00	104,00	1
AC/DC 24 V	1W	17,5	3TX7002-1BB00	127,00	1
AC/DC 24 V	2NO/1W	22,5	3TX7002-1CB00	144,00	1

Çıkış röleleri

AC/DC 24 V	1NO	11,5	3TX7002-2AB00	104,00	1
AC/DC 230 V	1NO	11,5	3TX7002-2AF05	135,00	1

Soketli (Plug-in) rölesi ile beraber

DC 24 V	1W		3TX7014-1BM00	57,00	1
---------	----	--	---------------	-------	---



3TX...



4AV4..

Malzeme Cinsi	Akım	Giriş	Sipariş No	Birim Fiyatı TL / Adet	Adet / Kutu
4AV4/5 DC Besleme / Güç Kaynakları					
24V DC çıkış (DIN 19240) - Her türlü PLC uygulamalarına uygun	3	230-400+/-15	4AV4103-2EB00-0A	436,00	1
- İzole Trafo güvenliği	6	230-400+/-15	4AV4106-2EB00-0A	590,00	1
- Paralel çalışabilme	10	230-400+/-15	4AV4110-2EB00-0A	748,00	1
- Dokunmaya karşı korunmalı klemensler	25	400+/-20	4AV5125-2EB00-0A	1.112,00	1
- CE işareti, VDE 0551'e uygunluk	35	400+/-20	4AV5135-2EB00-0A	1.441,00	1
- Dalgalılık seviyesi %5					
- Kompakt tasarım ve hazır çözüm					



4AX..

Malzeme Cinsi	Anma Gücü (VA)	Sipariş No	Birim Fiyatı TL / Adet	Adet / Kutu
4AX3002 Kumanda Trafoları				
230-400 V/24V (50-60 Hz)				
- CE işareti, DIN EN 61558-2-2'ye uygunluk	50	4AX3 002-3HA50-0B	83,00	1
- Şebekeye uyumlu kolaylaştırıcı primer de $\pm 15V$ konnektörleri	100	4AX3 002-3HA10-0B	103,00	1
- 50°C ortam sıcaklığı için tanımlı güç değerleri	160	4AX3 002-3HA16-0B	130,00	1
- Galvanik ayırım sayesinde yüksek izolasyon	250	4AX3 002-3HA03-0B	169,00	1
- Vidalı, soketli ve lehimlenebilen klemensler	400	4AX3 002-3HA04-0B	260,00	1
	630	4AX3 002-3HA06-0B	373,00	1
400V / 230 V (50-60 Hz) Kumanda Trafoları				
- CE işareti, DIN EN 61558-2-2'ye uygunluk	50	4AX3 002-3ED50-0B	85,00	1
- Şebekeye uyumlu kolaylaştırıcı primer de $\pm 15V$ konnektörleri	100	4AX3 002-3ED10-0B	106,00	1
- 50°C ortam sıcaklığı için tanımlı güç değerleri	160	4AX3 002-3ED16-0B	139,00	1
- Galvanik ayırım sayesinde yüksek izolasyon	250	4AX3 002-3ED03-0B	177,00	1
- Vidalı, soketli ve lehimlenebilen klemensler	400	4AX3 002-3ED04-0B	278,00	1
	630	4AX3 002-3ED06-0B	403,00	1



3RP2505-..

Malzeme Cinsi	Zaman Ayar Sahası	Sipariş No	Birim Fiyatı TL / Adet	Adet / Kutu
SIRIUS 3RP2 Serisi Zaman Röleleri				
Yeni				
Multifonksiyon zaman rölesi, 17,5 mm 13 fonksiyonlu, 12-240V AC/DC, 1 NO kontak	0.05s-100h	3RP2505-1AW30	229,00	1
Multifonksiyon zaman rölesi, 22,5 mm 27 fonksiyonlu, 12-240V AC/DC, 1 C/O kontak	0.05s-100h	3RP2505-1BW30	283,00	1
Çekmede gecikmeli zaman rölesi, 17,5 mm 12-240V AC/DC, 1 C/O kontak	0.5s-10s	3RP2511-1AW30	115,00	1
	1s-30s	3RP2512-1AW30	115,00	1
	5s-100s	3RP2513-1AW30	115,00	1
	0.05s-100h	3RP2525-1AW30	150,00	1
Düşmede gecikmeli zaman rölesi, 17 mm 12-240V AC/DC, 1 C/O kontak	0.05s-100h	3RP2535-1AW30	183,00	1
Yıldız-üçgen zaman rölesi, 22,5 mm 12-240V AC/DC, 1 NO kontak, 1 gecikmeli NO kontak	1s.-20s	3RP2574-1NW30	150,00	1



3RP1505-1B..



3RP1505-1A..

SIRIUS Elektronik Zaman Röleleri**Multifonksiyon zaman rölesi**

AC24/240V, DC 24V
1C/O Kontaklı, 8 fonksiyonlu*
2C/O Kontaklı, 16 fonksiyonlu*

**Zaman rölesi, LED'li,
Çekmede gecikmeli, 1C/O kontaklı**

AC 24/240V- DC 24V
AC 24/240V- DC 24V
AC 24/240V- DC 24V
AC 24/100..127V- DC 24V
AC 24-240V- DC 24-240V

Yıldız-üçgen zaman rölesi

1 NO, 50ms gecikmeli,
1 NO, gecikmesiz kontak
AC 24/240V- DC24V

Zaman Rölesi, LED'li

Düşmede gecikmeli, 1C/O kontaklı
7 Farklı zaman ayarı aralığı
AC 200/240V-DC 200-240V

Zaman Rölesi, LED'li

Düşmede gecikmeli, 1C/O kontaklı
7 Farklı zaman ayarı aralığı
AC/DC 24V

Yardımcı gerilimli düşmede gecikmeli
1C/O kontaklı AC 24/240V, DC24V

0.05s- 100h	3RP1505-1AP30	231,00	1
	3RP1505-1BP30	264,00	1
1.5-30s	3RP1512-1AP30	133,00	1
5-100s	3RP1513-1AP30	133,00	1
0.05s-100h	3RP1525-1AP30	161,00	1
0.5-10s	3RP1511-1AP30	133,00	1
0.05s-100h	3RP1525-1BW30	168,00	1
1-20s	3RP1574-1NP30	166,00	1
3-60s	3RP1576-1NP30	166,00	1
0.05-600s	3RP1540-1AN31	210,00	1
0.05-100s	3RP1540-1AB31	210,00	1
5-100sn	3RP1533-1AP30	181,00	1

* Multifonksiyonlu zaman rölesinin fonksiyonları aşağıda belirtilmiştir.

- Çekmede gecikme □□□□□
- Yardımcı gerilimli düşmede gecikmede □□□
- Yardımcı gerilimli çekmede ve düşmede gecikmede□
- Flaşör□□□□□□

- Kısa süreli açma
- Kısa süreli Kapama
- İmpuls
- Yardımcı gerilimli, toplamalı zaman ayarlı □□□□□□
çekmede gecikmeli

Not: Kontaktörlere takılabilen zaman röleleri için
SIRIUS programındaki ürünlerimizden faydalanabilirsiniz.
Bkz. Sayfa 33



Malzeme Cinsi	Zaman Ayar Sahası	Sipariş No	Birim Fiyatı TL / Adet	Adet / Kutu
SIRIUS 7PV15 Zaman Röleleri 17,5 mm genişlik				
Yeni				
Multifonksiyon zaman rölesi 7 fonksiyonlu, 12-240V AC/DC, 1 C/O kontak	0.05s-100h	7PV1508-1AW30	177,00	1
Çekmede gecikmeli zaman rölesi 200-240V AC, 24V AC/DC, 1 C/O kontak 200-240V AC, 24V AC/DC, 1 C/O kontak 100-127V AC, 24V AC/DC, 1 C/O kontak 12-240V AC/DC, 1 C/O kontak	0.05s-10s	7PV1512-1AP30	97,00	1
	5s-100s	7PV1513-1AP30	97,00	1
	0.05s-100h	7PV1513-1AQ30	97,00	1
	0.05s-100h	7PV1518-1AW30	125,00	1
Düşmede gecikmeli zaman rölesi 12-240V AC/DC, yardımcı gerilimli, 1 C/O kontak 12-240V AC/DC, yardımcı gerilimsiz, 1 C/O kontak	0.05s-100h	7PV1538-1AW30	156,00	1
	0.05s-100s	7PV1540-1AW30	171,00	1
Yıldız-üçgen zaman rölesi 12-240V AC/DC, 2 C/O kontak	0.05s-100h	7PV1578-1BW30	133,00	1

Malzeme Cinsi	Kontakt Sayısı	Nominal İşletme Gerilimi	Sipariş No	Birim Fiyatı TL / Adet	Adet / Kutu
---------------	----------------	--------------------------	------------	------------------------	-------------

3UG4 Serisi Kontrol Röleleri

3UG46..-

Faz sırası, auto reset, Faz sırası, auto reset, Faz sırası, faz kaybı, %10 asimetriye duyarlı	1W	AC 320..500V	3UG4511-1AP20	254,00	1
	2W	AC 320..500V	3UG4511-1BP20	262,00	1
	1W	AC 160..690V	3UG4512-1AR20	293,00	1
Faz sırası, faz kaybı, düşük gerilim kontrol Otomatik reset, analog, %20 asimetriye duyarlı	2W	AC 160..690V	3UG4513-1BR20	355,00	1
	2W	AC 160..690V	3UG4615-1CR20	488,00	1
Faz sırası, faz kaybı, asimetri, düşük/yüksek gerilim kontrol 0.1-20sn. gecikme, otomatik reset, dijital kontrol	2W	AC 160..690V	3UG4616-1CR20	528,00	1
	1W	AC/DC 24..240V	3UG4632-1AW30	362,00	1
Monofaze gerilim kontrol (Yardımcı gerilim ile) 10-600 V Ölçme Aralığı					
Düşük/yüksek akım kontrol ölçme aralığı AC/DC 3 .. 500mA 0,05-10A histerizis, 0,1-20 sn gecikme		AC/DC 24..240V	3UG4622-1AW30	357,00	1
Sıvı Seviye Kontrol Rölesi 24...240V AC/DC, 50-60 Hz. Alt/Üst Alarm çıkışlı seviye kontrol rölesi 1 Enversör kontaklı, 5... 100kOhm			3UG4501-1AW30	232,00	1
Sıvı Seviye Rölesi Probu Askı Tipi Elektrot üç telli, İşletme Basıncı 10 Bar İşletme Sıcaklığı 90°C			3UG3207-3A	188,00	1



3RN1..-

Malzeme Cinsi	İşletme Gerilimi	Kontak Sayısı	Sipariş No	Birim Fiyatı TL / Adet	Adet / Kutu
PTC Termistör Motor Koruma Rölesi 3RN1					
PTC - Tip A	AC 230V	1C/0	3RN1000-1AM00	168,00	1
Termistör Motor					
Koruma Rölesi	UC 24 - 240V	1NO+1NC	3RN1010-1CW00	242,00	1
Otomatik Reset					
22.5 mm genişlik	AC 230V	1NO-1NC	3RN1010-1CM00	194,00	1
çift LED'li					



3RS10..-

Malzeme Cinsi	Ölçme Sahası	Sipariş No	Birim Fiyatı TL / Adet	Adet / Kutu
SICAKLIK DENETLEME RÖLESİ				
PT 100 Sıcaklık Algılama Sensörü	0°/+200°C	3RS1000-1CK20	294,00	1
ile uyumlu				
1NO + 1 NC Kontak				
AC 110 / 230 V				
2 LED				
PT 100/1000 KTY 83/84, NTC	-50°/+500°C	3RS1040-1GW50	631,00	1
Sıcaklık Algılama Sensörleri ile uyumlu				
1/CO+ 1C/O +1 NO Kontak				
AC / DC 24- 240 V				

Malzeme Cinsi	Bobin Gerilimi (V)	Sipariş No	Birim Fiyatı TL / Adet	Adet / Kutu
---------------	--------------------	------------	------------------------	-------------

SIEMENS ENDÜSTRİ RÖLELERİ



PT Röle 5/10 A

3 Kutuplu enversör kontak 11 Pin, 10A, 250VAC	24VDC	LZXPT370024	20,10	1
	24 VAC	LZXPT370524	20,10	1
	115 VAC	LZXPT370615	20,10	1
4 Kutuplu enversör kontak 14 Pin, 6A, 250VAC	230 VAC	LZXPT370730	23,60	1
	24 VDC	LZXPT570024	20,10	1
	24 VAC	LZXPT570524	20,10	1
2 Kutuplu enversör kontak 8 Pin, 12A	115 VAC	LZXPT570615	23,60	1
	230 VAC	LZXPT570730	23,60	1
	230 VAC	LZXPT270730	20,10	1



LZXPT570024



LZSPT78720



LZSRT78726



LZSMT78750



LZSRT17040

PT Soket

4 Kutuplu için 14 pin'li	LZSPT78740	15,00	1
3 Kutuplu için 11 pin'li	LZSPT78730	15,00	1
2 Kutuplu için 8 pin'li	LZSPT78720	15,00	1
Etiket	LZSPT17040	1,30	1

RT Röle

2 Kutuplu enversör kontak 8 Pin, 8A, 250VAC	24VDC	LZXRT424024	13,60	1
	24 VAC	LZXRT424524	15,40	1
	230 VAC	LZXRT424730	20,10	1
1 Kutuplu enversör kontak 5 Pin, 16A, 250VAC	24 VDC	LZXRT314024	13,60	1
	24 VAC	LZXRT314524	15,40	1
	230 VAC	LZXRT314730	20,10	1

RT Soket

1 ve2 Kutuplu için ortak soket	LZSRT78726	15,00	1
Etiket	LZSRT17040	1,30	1

MT Röle 10A

3 Kutuplu enversör kontak 11 Pin, 10A, 250VAC	24 VDC	LZXMT321024	36,70	1
	24VAC	LZXMT326024	43,50	1
	115VAC	LZXMT326115	43,50	1
	230VAC	LZXMT326230	55,70	1

MT Soket

3 Kutuplu için 11 Pin'li	LZSMT78750	16,70	1
--------------------------	------------	-------	---

Aksesuarlar

PT röle klips mekanizması	LZSPT17024	2,00	10
RT röle için yeni klips mekanizması	LZSRT17016	2,10	10
MT röle için klips	LZSMT28800	4,60	1
PT/RT için 24V DC koruma diyodlu LED modülü	LZSPTML0024	10,60	1
PT/RT için 24V AC/DC LED modülü	LZSPTML0524	12,10	1
PT/RT için 110...230V AC/DC LED modülü	LZSPTML0730	12,10	1

**3AH4 Vakum Kesiciler**

Ark Ocakları günde 100'den fazla açma-kapamaya ihtiyaç duyarlar. 3AH4 kesicileri yüksek sayıda açma-kapama için tasarlanmıştır. Açma-Kapama Ömrü, her 10.000'de yağlama bakımı ve her 30.000'de vakum tüplerin değişimi ve bakımlarının yapılmasıyla 120.000'dir. Siemens Gebze'de 3AH4 Vakum Kesici Bakım Merkezimizde bu ürünün bakım hizmeti verilmektedir. E2/M2/IC2 sınıfı bu ürünün katalog numarası HG 11.04'tür. IEC62271-100 standardına uygundur.

3AH4 Standart Özellikler

- 1 Açma, 1 Kapama Bobini, 12NO+12NC, 64 pinli fiş-priz bağlantısı, mekanik kilitlemeli ve 50Hz dir.
- Daha fazla bilgi için satış birimlerimize danışınız.

Tip	Anma Gerilimi (kV)	Anma Akımı	Anma Kısa Devre Akımı (kA)	Açıklamalar	Sipariş No	Birim Fiyatı Euro / Adet	Adet / Kutu
3AH4	36	1250	31.5	2. Açma Bobini (230V AC), 1 ad. Düşük Gerilim Bobini (230V AC) dahil	3AH4305-2TK88-8KC2	69.451,00	1
3AH4	36	1250	31.5	1 ad. Düşük Gerilim Bobini (110V DC) dahil	3AH4305-2RE44-0ED2	68.676,00	1
3AH4	36	1250	31.5	1 ad. Düşük Gerilim Bobini (230V AC) dahil	3AH4305-2RK88-0KD2	68.676,00	1
3AH4	36	2000	31.5	2. Açma Bobini (230V AC), 1 ad. Düşük Gerilim Bobini (230V AC) dahil	3AH4305-4TK88-8KC2	69.174,00	1
3AH4	36	2500	31.5	-	3AH4305-6MK80-0KD2	70.980,00	1
3AH4	36	2500	31.5	1 ad. Düşük Gerilim Bobini (100V AC) işletme mekanizma gerilimi (230V AC),	3AH4305-6RB16-0KD2	73.059,00	1
3AH4	36	2500	31.5	1 ad. Düşük Gerilim Bobini (110V DC) dahil	3AH4305-6RE44-0ED2	73.059,00	1
3AH4	36	2500	31.5	2. Açma Bobini (230V AC), 1 ad. Düşük Gerilim Bobini (230V AC) dahil	3AH4305-6TK88-8KC2	73.846,00	1
3AH4	36	2500	31.5	-	3AH4305-6MB10-0BD2	72.012,00	1
3AH4	36	2500	31.5	-	3AH4305-6ME40-0ED2	71.638,00	1
3AH4	36	2500	31.5	-	3AH4305-6MK40-0ED2	71.638,00	1
3AH4	36	2500	31.5	1 ad. Düşük Gerilim Bobini (110V DC) dahil	3AH4305-6RE44-0ED2	73.717,00	1
3AH4	36	2500	31.5	1 ad. Düşük Gerilim Bobini (230V AC) dahil	3AH4305-6RK88-0KD2	73.717,00	1
3AH4	36	2500	31.5	1 ad. Düşük Gerilim Bobini (230V AC) dahil, 24 pinli fiş-priz bağlantısı	3AH4305-6RK88-0KN2	73.717,00	1
3AH4	36	2500	40	1 ad. Düşük Gerilim Bobini (230V AC), 24 pinli fiş-priz bağlantısı	3AH4306-6RK88-0KM2	91.828,00	1
3AH4	36	2500	40	1 ad. Düşük Gerilim Bobini (110V DC) dahil	3AH4306-6RE44-0ED2	92.884,00	1
3AH4	36	4000	40	1 ad. Düşük Gerilim Bobini (110V DC) dahil	3AH4306-8RE44-0ED2	151.696,00	1

Opsiyonlar

Sipariş numarası sonuna -Z eklenerek aşağıdaki özellikler kesici ile birlikte seçilebilir

B02	Uzun kablajlı Fiş-Priz 50cm	208 Euro
E14+E15	85kV/185kV Dielektrik ve Darbe Dayanım Gerilimi	2650 Euro
E24+E25	95kV/195kV Dielektrik ve Darbe Dayanım Gerilimi	3180 Euro
F20	Rutin Test Raporu	-
F30	Kesici Yay Kurma Kolu	77 Euro
Y09	40,5kV Nominal Gerilim	625 Euro

Aksesuar ve Yedek Malzemeler

Tip	Anma Gerilimi (kV)	Anma Akımı (A)	Anma Kısa Devre Akımı (kA)	Açıklamalar	Sipariş No	Birim Fiyatı Euro / Adet	Adet / Kutu
3AY	36	2500	31.5	3AH4305-2/4/6 Vakum Kesici için Yedek Tüp	3AY1715-6L	10.490,00	1
3AY	36	2500	40	3AH4306-6 Vakum Kesici için Yedek Tüp	3AY1715-1M	14.810,00	1
3AY	36	4000	31.5	3AH4305-7/8 tipi Vakum kesiciler için Yedek Pole (Tüp)	3AY1715-5M	20.133,00	1
3AY	36	4000	40	3AH4306-7/8 tipi Vakum kesiciler için Yedek Pole (Tüp)	3AY1715-5M	20.133,00	1
3AY	-	-	-	3AE, 3AH, 3AF tipi Vakum Kesiciler için 100/124 V DC; 110/125V AC; 50/60 HZ Yedek Kapama veya 1. Açma Bobini	3AY1510-5E	438,00	1
3AY	-	-	-	3AH3/4 Vakum kesicileri için 24/36V DC Yedek Motor	3AY1511-3B	1.510,00	1
3AY	-	-	-	3AE/3AH1/3AH5 tipi Vakum Kesiciler için 100V/ 110V/125V DC Yedek Motor.	3AY1711-2E	1.060,00	1
3AY	-	-	-	3AH3/4;3AF tipi Vakum kesiciler için 230/250V AC; 220/250V DC Yedek Motor.	3AY1511-3F	1.510,00	1
3AX	-	-	-	3AE;3AH,3AF tipi Vakum kesiciler için Düşük Gerilim Bobini 110V DC	3AX1103-2E	1.875,00	1
3AX	-	-	-	Kesici Yay Kurma Kolu	3AX15 30-2B	135,00	1



3AE1



3AE5

3AE SION Vakum Kesiciler

7,2kV'dan 24kV'a kadar standart dahili tip SION Vakum Kesici

Güvenilir tasarımı ve kullanıcı dostu yapısı ile 3AE1 ve yeni 3AE5 kompakt tip SION kesiciler her türlü standart Orta Gerilim uygulamalarında ve mevcut tesislerin yenilenmesinde kullanılabilir. 10.000 Açma-Kapama özelliği ve ekonomik oluşuyla öne çıkmaktadır.

E2/M2/C2 sınıfı bu ürünün katalog numarası HG 11.02'dir. IEC62271-100 standardına uygundur.

Yeni

3AE Standart Özellikler

- 1 Açma, 1 Kapama Bobini, trip ihbar sinyali 12NO+12NC, 64 pinli fiş-priz bağlantısı, mekanik kilitlemeli ve 50Hz dir.
- Kutuplararası mesafe 210mm
- Alt-Üst kontaklar arası mesafe 310 mm
- Yardımcı Gerilim 110 VDC
- Daha fazla bilgi için satış birimlerimize danışınız.

Tip	Anma Gerilimi (kV)	Anma Akımı (A)	Anma Kısa Devre Akımı (kA)	Sipariş No	Yeni Sipariş No	Birim Fiyatı Euro / Adet	Adet / Kutu
3AE	7.2	800	16	3AE1082-1AE40-0EN2	3AE5082-1AE40-0EN2	7,373	1
3AE	7.2	1250	16	3AE1082-2AE40-0EN2	3AE5082-2AE40-0EN2	7,608	1
3AE	7.2	800	20	3AE1083-1AE40-0EN2	3AE5083-1AE40-0EN2	7,333	1
3AE	7.2	1250	20	3AE1083-2AE40-0EN2	3AE5083-2AE40-0EN2	8,050	1
3AE	7.2	800	25	3AE1084-1AE40-0EN2	3AE5084-1AE40-0EN2	7,333	1
3AE	7.2	1250	25	3AE1084-2AE40-0EN2	3AE5084-2AE40-0EN2	8,050	1
3AE	7.2	2000	25	3AE1084-4AE40-0EN2	-	10,350	1
3AE	7.2	800	31.5	3AE1085-1AE40-0EN2	-	9,345	1
3AE	7.2	1250	31.5	3AE1085-2AE40-0EN2	-	10,495	1
3AE	7.2	2000	31.5	3AE1085-4AE40-0EN2	-	12,938	1
3AE	7.2	2500	31.5	3AE1085-6AE40-0EN2	-	13,225	1
3AE	7.2	3150	40	3AE1086-7AE40-0EN2	-	20,413	1
3AE	12	800	16	3AE1182-1AE40-0EN2	3AE5182-1AE40-0EN2	7,373	1
3AE	12	1250	16	3AE1182-2AE40-0EN2	3AE5182-2AE40-0EN2	7,608	1
3AE	12	800	20	3AE1183-1AE40-0EN2	3AE5183-1AE40-0EN2	7,333	1
3AE	12	1250	20	3AE1183-2AE40-0EN2	3AE5183-2AE40-0EN2	8,050	1
3AE	12	800	25	3AE1184-1AE40-0EN2	3AE5184-1AE40-0EN2	7,333	1
3AE	12	1250	25	3AE1184-2AE40-0EN2	3AE5184-2AE40-0EN2	8,050	1
3AE	12	2000	25	3AE1184-4AE40-0EN2	-	10,652	1
3AE	12	2500	25	3AE1184-6AE40-0EN2	-	11,213	1
3AE	12	800	31.5	3AE1185-1AE40-0EN2	-	9,775	1
3AE	12	1250	31.5	3AE1155-2AE40-0EN2	-	10,063	1
3AE	12	1250	31.5	3AE1185-2AE40-0EN2	-	10,063	1
3AE	12	2000	31.5	3AE1185-4AE40-0EN2	-	12,795	1
3AE	12	2500	31.5	3AE1185-6AE40-0EN2	-	13,173	1
3AE	12	1250	40	3AE1186-2AE40-0EN2	-	16,533	1
3AE	12	2000	40	3AE1186-4AE40-0EN2	-	18,400	1
3AE	12	2500	40	3AE1186-6AE40-0EN2	-	19,408	1
3AE	12	3150	40	3AE1186-7AE40-0EN2	-	20,413	1
3AE	17.5	800	25	3AE1274-1AE40-0EN2	-	7,778	1
3AE	17.5	1250	25	3AE1274-2AE40-0EN2	-	8,073	1
3AE	17.5	2000	25	3AE1284-4AE40-0EN2	-	12,090	1
3AE	17.5	2500	25	3AE1284-6AE40-0EN2	-	14,850	1
3AE	17.5	3150	40	3AE1286-7AE40-0EN2	-	23,000	1

Tip	Anma Gerilimi (kV)	Anma Akımı (A)	Anma Kısa Devre Akımı (kA)	Sipariş No	Yeni Sipariş No	Birim Fiyatı Euro / Adet	Adet / Kutu
3AE	24	800	12.5	3AE1321-1AE40-0EN2	-	9,058	1
3AE	24	800	25	3AE1324-1AE40-0EN2	-	12,938	1
3AE	24	1250	25	3AE1324-2AE40-0EN2	-	13,513	1
3AE	24	2000	25	3AE1324-4AE40-0EN2	-	15,842	1
3AE	24	2500	25	3AE1324-6AE40-0EN2	-	15,958	1

Opsiyonlar

Sipariş numarası sonuna -Z eklenerek aşağıdaki özellikler kesici ile birlikte seçilebilir. Düşük gerilim bobini için fiyata 850 Euro, 2.Açma bobini için 398 Euro eklenmelidir.

F20	Rutin Test Raporu	-
F30	Kesici Yay Kurma Kolu	77 Euro
B02	Uzun kablajlı Fiş-Priz 50cm	208 Euro
D90	Standart Kontak Kolu İzolasyonu	260 Euro
D91	Kısa Kontak Kolu İzolasyonu 24kV için	260 Euro

**3AH5 Serisi Vakum Kesiciler**

12kV'dan 36kV'a kadar Standart Ekonomik 3AH5 Vakum Kesiciler, 10.000 Açma-Kapama ömre sahiptir ve bakım gerektirmez.

Genel kullanım için uygun dahili tip 3AH5 kesiciler, Orta Gerilim Havai Hat, Kablolar, Trafolar, Generatörler, Kapasitörler, Filtre Devreleri, Motorlar ve Reaktörlerde rahatlıkla kullanılabilirler. Daha küçük değerlerde kısa devre akım değerleri olan ama büyük nominal akımlı endüstriyel ihtiyaçlar için uygundur. E2/M2/C2 sınıfı bu ürünün katalog numarası HG 11.05'tir. IEC62271-100 standardına uygundur.

3AH5 Standart Özellikler

- 1 Açma, 1 Kapama Bobini, 12NO+12NC, 64 pinli fiş-priz bağlantısı, mekanik kilitlemeli ve 50Hz dir.
- Daha fazla bilgi için satış birimlerimize danışınız.

Tip	Anma Gerilimi (kV)	Anma Akımı (A)	Anma Kısa Devre Akımı (kA)	Açıklamalar	Sipariş No	Birim Fiyatı Euro / Adet	Adet / Kutu
3AH5	12	800	25	Kutuplararası mesafe 210mm Yardımcı Gerilim 110 VDC	3AH5154-1ME40-5EM2	7.845,00	1
3AH5	12	1250	25	Kutuplararası mesafe 210mmYardımcı Gerilim 110 VDC	3AH5154-2ME40-5EM2	8.588,00	1
3AH5	12	1250	31.5	Kutuplararası mesafe 210mm Yardımcı Gerilim 110 VDC	3AH5135-2ME40-5EM2	10.809,00	1
3AH5	17.5	800	25	Kutuplararası mesafe 210mm Yardımcı Gerilim 110 VDC	3AH5214-1ME40-5EM2	8.203,00	1
3AH5	36	1250	16	Kutuplararası mesafe 350mm Yardımcı Gerilim 110 VDC	3AH5312-2ME40-5EM2	14.200,00	1
3AH5	36	1250	25	Kutuplararası mesafe 350mm Yardımcı Gerilim 110 VDC	3AH5314-2ME40-5EM2	17.175,00	1
3AH5	36	2000	25	Kutuplararası mesafe 350mm Yardımcı Gerilim 110 VDC	3AH5314-4ME40-5EM2	21.573,00	1

Opsiyonlar

Sipariş numarası sonuna -Z eklenerek aşağıdaki özellikler kesici ile birlikte seçilebilir. Düşük gerilim bobini için fiyata 850 Euro, 2.Açma bobini için 398 Euro eklenmelidir.

F20	Rutin Test Raporu	-
F30	Kesici Yay Kurma Kolu	77 Euro
B02	Uzun kablajlı Fiş-Priz 50cm	208 Euro

**3AH3 Serisi Vakum Kesiciler****7,2kV'dan 36kV'a kadar Vakum Kesici**

Yüksek Anahtarlama Kapasiteli-Bakımsız Kesici

3AH3 Vakum Kesiciler, 10.000 Açma-Kapama ömre sahiptir ve bakım gerektirmez. 72kA, 6300A'e kadar uygulamaları vardır. Yüksek nominal akım ve kısa devre kapasitesi sayesinde Generatör kesicisi olarak ya da ağır elektriksel çalışma koşulları için tasarlanmıştır. IEEE C37.013 Standardının istediği özellikleri 3AH37 ve 3AH38 modelleriyle karşılar. E2/M2/C2 sınıfı bu ürünün katalog numarası HG 11.03'tür. IEC62271-100 standardına uygundur.

3AH3 Standart Özellikler

- 1 Açma, 1 Kapama Bobini, 12NO+12NC, 64 pinli fiş-priz bağlantısı, mekanik kilitlemeli ve 50Hz dir.
- Kutuplararası mesafe 350mm
- Yardımcı Gerilim 110 VDC
- Daha fazla bilgi için satış birimlerimize danışınız.

Tip	Anma Gerilimi (kV)	Anma Akımı (A)	Anma Kısa Devre Akımı (kA)	Sipariş No	Birim Fiyatı Euro / Adet	Adet / Kutu
3AH3	36	1250	31,5	3AH3305-2ME40-0ED2	19.193,00	1
3AH3	36	2000	31,5	3AH3305-4ME40-0ED2	19.840,00	1
3AH3	36	2500	31,5	3AH3305-6ME40-0ED2	20.815,00	1

Opsiyonlar

Sipariş numarası sonuna -Z eklenerek aşağıdaki özellikler kesici ile birlikte seçilebilir. Düşük gerilim bobini için fiyata 850 Euro, 2.Açma bobini için 398 Euro eklenmelidir.

B02	Uzun kablajlı Fiş-Priz 50cm	208 Euro
E14+E15	85kV/185kV Dielektrik ve Darbe Dayanım Gerilimi	450 Euro
E24+E25	95kV/195kV Dielektrik ve Darbe Dayanım Gerilimi	620 Euro
F20	Rutin Test Raporu	-
F30	Kesici Yay Kurma Kolu	77 Euro
Y09	40,5kV Nominal Gerilim	250 Euro

**3TL Vakum Kontaktörler**

7,2kV'dan 24kV'a kadar 3TL Vakum Kontaktörler, Orta Gerilim için 3 kutuplu elektromanyetik işletme mekanizmasından oluşmaktadır. 1.000.000 elektriksel işletme sayısına kadar çalışma ömrü ile çok sık açma kapama ihtiyacı duyulan küçük akımlı ihtiyaçlarda ekonomik çözümdür. Vakum kontaktörler ayrıca HRC sigorta ile beraber tasarlanmış olarak ta kullanılabilir. Ayrıca kontrol trafolu seçeneği de mevcuttur. Bu ürünün katalog numarası HG 11.21'dir. IEC60470 standardına uygundur.

3TL8 Standart Özellikler

- 8kA kısa devre dayanımı
- 4NO+4NC (Seçime Bağlı 6NO+5NC)
- AC/DC 110V-250V
- Daha fazla bilgi için satış birimlerimize danışınız.

Tip	Anma Gerilimi (kV)	Anma Akımı (A)	Anma Kısa Devre Akımı (kA)	Açıklamalar	Sipariş No	Birim Fiyatı Euro / Adet	Adet / Kutu
3TL8	7.2	400	8kA	Mekanik kilitlemesiz	3TL8100-1BA05	5.064,00	1
3TL8	7.2	400	8kA	4NO+4NC yardımcı kontaklar sıra klemense bağlı, mekanik kilitlemesiz,	3TL8100-5BA00	5.940,00	1

3TL6 Standart Özellikler

- 8kA kısa devre dayanımı
- 6NO+5NC
- DC 110V

Tip	Anma Gerilimi (kV)	Anma Akımı (A)	Anma Kısa Devre Akımı (kA)	Açıklamalar	Sipariş No	Birim Fiyatı Euro / Adet	Adet / Kutu
3TL6	7.2	450	8kA	Sıra klemensli, kapama kilit mekanizması	3TL6123-0BF4-Z	6.140,00	1
3TL6	12	400	8kA	Sıra klemensli, kapama kilit mekanizması	3TL6525-0BF4-Z	6.613,00	1



SINAMICS V20 KOMPAKT AC MOTOR HIZ KONTROL CİHAZLARI

Sinamics V20 AC Motor Hız Kontrol Cihazları
1 faz 230 V (Giriş) / 3 faz 230 V (Çıkış)

Nominal Güç (kW)	Nominal Çıkış Akımı (A)	Y x G x D* Boyutlar	Sipariş No	Birim Fiyatı Euro / Adet	Adet / Kutu
0.12	0.9	150 x 90 x 145,5	6SL3210-5BB11-2UV0	169,00	1
0.25	1.7	150 x 90 x 145,5	6SL3210-5BB12-5UV0	181,00	1
0.37	2.3	150 x 90 x 145,5	6SL3210-5BB13-7UV0	192,00	1
0.55	3.2	150 x 90 x 145,5	6SL3210-5BB15-5UV0	209,00	1
0.75	3.9	150 x 90 x 145,5	6SL3210-5BB17-5UV0	226,00	1
1.1	6	160 x 140 x 164,5	6SL3210-5BB21-1UV0	254,00	1
1.5	7.8	160 x 140 x 164,5	6SL3210-5BB21-5UV0	288,00	1
2.2	11	182 x 184 x 169	6SL3210-5BB22-2UV0	350,00	1
3	13.6	182 x 184 x 169	6SL3210-5BB23-0UV0	406,00	1

Sinamics V20 AC Motor Hız Kontrol Cihazları
3 faz 400 V (Giriş) / 3 faz 400 V (Çıkış)

Nominal Güç (kW)	Nominal Çıkış Akımı (A)	Y x G x D* Boyutlar	Sipariş No	Birim Fiyatı Euro / Adet	Adet / Kutu
0.37	1.3	150 x 90 x 145,5	6SL3210-5BE13-7UV0	356,00	1
0.55	1.7	150 x 90 x 145,5	6SL3210-5BE15-5UV0	375,00	1
0.75	2.2	150 x 90 x 145,5	6SL3210-5BE17-5UV0	387,00	1
1.1	3.1	166 x 90 x 145,5	6SL3210-5BE21-1UV0	418,00	1
1.5	4.1	166 x 90 x 145,5	6SL3210-5BE21-5UV0	461,00	1
2.2	5.6	166 x 90 x 145,5	6SL3210-5BE22-2UV0	534,00	1
3	7.3	160 x 140 x 164,5	6SL3210-5BE23-0UV0	608,00	1
4	8.8	160 x 140 x 164,5	6SL3210-5BE24-0UV0	682,00	1
5.5	12.5	182 x 184 x 169	6SL3210-5BE25-5UV0	835,00	1
7.5	16.5	206,5 x 240 x 172,5	6SL3210-5BE27-5UV0	1,057,00	1
11	25	206,5 x 240 x 172,5	6SL3210-5BE31-1UV0	1,358,00	1
15	31	206,5 x 240 x 172,5	6SL3210-5BE31-5UV0	1,652,00	1



* Boyutlar mm birimindedir.

Genel Özellikler: □□

Güç Aralığı: 0,12-15 kW

Çalışma Gerilimi: 1 AC 230V / 3 AC 400V

Kontrol Modu: V/f, V²/f, FCC

Dahili Temel Operatör Paneli

Terminal Yapısı: 2AI, 1AO, 4DI, 2DO

Dahili USS - Modbus RTU haberleşme

Dinamik Frenleme: 7,5 - 15 kW arası güçler için dahili frenleme modülü

Aşırı Yükleme: Max. 40 °C ortam sıcaklığında, her 10 dk. da / 1 dk. %150 In



Uygulama Alanları:

Fan, Pompa, Kompresör, Konveyör ve Genel Makina Uygulamaları

Sinamics V20 AC motor hız kontrol cihazları hakkında detaylı bilgi almak için hareketkontrol.tr@siemens.com adresinden bize ulaşabilirsiniz.



Açıklama	Sipariş No	Birim Fiyatı Euro / Adet
----------	------------	--------------------------

AKSESUARLAR

Parametre Yükleyici	6SL3255-0VE00-0UA0	98,00
Harici Panel ve Hafıza Kartı Ara Yüzü	6SL3255-0VA00-2AA0	43,00
Harici Panel Ara Yüz Kablosu, 3m	6SL3256-0VP00-0VA0	26,00
Harici Temel Operatör Paneli (V20 BOP) **	6SL3255-0VA00-4BA0	61,00
Hafıza Kartı (MMC)	6SL3254-0AM00-0AA0	63,00

** Harici operatör panelinin pano kapağına taşınması için arayüz kiti ve kablosu birlikte sipariş edilmelidir.

SINAMICS V20 KOMPAKT AC MOTOR HIZ KONTROL CİHAZLARI

Sinamics V20 - Frenleme Modülü



Nominal Güç Aralığı (kW)	Sürekli Frenleme (kW)	Max. Frenleme (kW)	Sipariş No	Birim Fiyatı Euro / Adet	Adet / Kutu
0,12 ... 5,5	3 kW (1 faz 220 V için) 4 kW (3 faz 400 V için)	3 kW (1faz 220 V için) 5,5 kW (3 faz 400 V için)	6SL3201-2AD20-8VA0	154,00	1

SINAMICS V20 - Frenleme Dirençleri
1 faz 230 V (Giriş) / 3 faz 230 V (Çıkış) için

Nominal Güç Aralığı (kW)	Sürekli Frenleme (kW)	Max. Frenleme (kW)	Direnç (Ohm)	Sipariş No	Birim Fiyatı Euro / Adet	Adet / Kutu
0,12 ... 0,75	0.05	1	180	6SE6400-4BC05-0AA0	174	1
1,1 ... 2,2	0.12	2.4	68	6SE6400-4BC11-2BA0	250	1
3	0.25	5	39	6SE6400-4BC12-5CA0	285	1

SINAMICS V20 - Frenleme Dirençleri
3 faz 400 V (Giriş) / 3 faz 400 V (Çıkış) için

Nominal Güç Aralığı (kW)	Sürekli Frenleme (kW)	Max. Frenleme (kW)	Direnç (Ohm)	Sipariş No	Birim Fiyatı Euro / Adet	Adet / Kutu
0,37 ... 1,5	0.05	1	180	6SE6400-4BC05-0AA0	174	1
2,2 ... 4	0.20	4	160	6SE6400-4BD12-0BA0	331	1
5,5 ... 11	0.65	11	56	6SE6400-4BD16-5CA0	415	1
15	1.20	24	27	6SE6400-4BD21-2DA0	522	1



Sinamics V20 AC motor hız kontrol cihazları hakkında detaylı bilgi almak için hareketkontrol.tr@siemens.com adresinden bize ulaşabilirsiniz.



Malzeme Cinsi	Sipariş No.	Birim Fiyatı Euro / Adet	Adet / Kutu
AŞIRI AKIM KORUMA RÖLELERİ			
ARGUS-C 7SR11 - AŞIRI AKIM KORUMA RÖLESİ			
Kızaklı kasa ile kolay röle değişimi 20 karakterli 4 satır ekran ile kolay kullanım E4 kasa, 4 akım girişi 10 ihbar lambası 3 giriş ve 5 çıkış kontağı x/1A ve x/5A akım trafosu için ayarlanabilir trafo çevrim oranı Ön yüzde USB parametreleme portu, arka yüzde RS485 parametreleme ve SCADA portu RS485 seri bağlantı portu üzerinden IEC 60870-5-103, MODBUS RTU ve DNP 3.0 haberleşmelerine uygun 1000 adet olay, 10 adet osilografik arıza kaydı imkanı Ücretsiz röle parametreleme yazılımı			
ANSI 46BC, 50, 50BF, 50G/50N, 51, 51G/51N, 60CTS, 86, 64H, 74TC koruma fonksiyonları 80 - 250 VDC / 115 VAC besleme gerilimi	7SR1102-1GA12-1AA0	975,00	1
ANSI 46BC, 50, 50BF, 50G/50N, 51, 51G/51N, 60CTS, 86, 64H, 74TC koruma fonksiyonları 24 - 60 VDC besleme gerilimi	7SR1102-1JA12-1AA0	975,00	1
ANSI 46BC, 37, 46NPS, 49, 50, 50BF, 50G/50N, 51, 51G/51N, 60CTS, 64H, 74TC, 86, 51c, 81HBL2 koruma fonksiyonları 80 - 250 VDC / 115 VAC besleme gerilimi	7SR1102-1GA12-1CA0	1.200,00	1
ANSI 46BC, 37, 46NPS, 49, 50, 50BF, 50G/50N, 51, 51G/51N, 60CTS, 64H, 74TC, 86, 51c, 81HBL2 koruma fonksiyonları 24 - 60 VDC besleme gerilimi	7SR1102-1JA12-1CA0	1.200,00	1
ANSI 46BC, 37, 46NPS, 49, 50, 50BF, 50G/50N, 51, 51G/51N, 60CTS, 64H, 74TC, 86, 51c, 81HBL2, 79 (tekrar kapama) koruma fonksiyonları 80 - 250 VDC / 115 VAC besleme gerilimi	7SR1102-1GA12-1DA0	1.450,00	1
ANSI 46BC, 37, 46NPS, 49, 50, 50BF, 50G/50N, 51, 51G/51N, 60CTS, 64H, 74TC, 86, 51c, 81HBL2, 79 (tekrar kapama) koruma fonksiyonları 24 - 60 VDC besleme gerilimi	7SR1102-1JA12-1DA0	1.450,00	1

Yeni



ARGUS-C 7SR12 - YÖNLÜ AŞIRI AKIM KORUMA RÖLESİ			
Kızaklı kasa ile kolay röle değişimi 20 karakterli 4 Satır ekran ile kolay kullanım 4 akım girişi, 3 gerilim girişi 10 ihbar lambası 3 giriş ve 5 çıkış kontağı x/1A ve x/5A akım trafosu için ayarlanabilir trafo çevrim oranı 63.5/110V, 50/60Hz gerilim girişi Ön yüzde USB parametreleme portu, arka yüzde RS485 parametreleme ve SCADA portu RS485 seri bağlantı portu üzerinden IEC 60870-5-103, MODBUS RTU ve DNP 3.0 haberleşmelerine uygun 1000 adet olay, 10 adet osilografik arıza kaydı imkanı Ücretsiz röle parametreleme yazılımı			
ANSI 27/59, 37, 46BC, 46NPS, 47, 49, 50, 50BF, 50G/50N, 51, 51G/51N, 51V, 59N, 60CTS, 60VTS, 64H, 67, 67G/67N, 74TC, 51c, 86, 81HBL2, 81U/O koruma fonksiyonları 80 - 250 VDC / 115 VAC besleme gerilimi	7SR1205-2GA12-1CA0	1.600,00	1
ANSI 27/59, 37, 46BC, 46NPS, 47, 49, 50, 50BF, 50G/50N, 51, 51G/51N, 51V, 59N, 60CTS, 60VTS, 64H, 67, 67G/67N, 74TC, 51c, 86, 81HBL2, 81U/O koruma fonksiyonları 24 - 60 VDC besleme gerilimi	7SR1205-2JA12-1CA0	1.600,00	1
ANSI 27/59, 37, 46BC, 46NPS, 47, 49, 50, 50BF, 50G/50N, 51, 51G/51N, 51V, 59N, 60CTS, 60VTS, 64H, 86, 67, 67G/67N, 74TC, 51c, 81HBL2, 81U/O, 79 (tekrar kapama) koruma fonksiyonları 80 - 250 VDC / 115 VAC besleme gerilimi	7SR1205-2GA12-1DA0	1.867,00	1
ANSI 27/59, 37, 46BC, 46NPS, 47, 49, 50, 50BF, 50G/50N, 51, 51G/51N, 51V, 59N, 60CTS, 60VTS, 64H, 86, 67, 67G/67N, 74TC, 51c, 81HBL2, 81U/O, 79 (tekrar kapama) koruma fonksiyonları 24 - 60 VDC besleme gerilimi	7SR1205-2JA12-1DA0	1.867,00	1

Malzeme Cinsi	Sipariş No.	Birim Fiyatı Euro / Adet	Adet / Kutu
---------------	-------------	--------------------------	-------------

AŞIRI AKIM KORUMA RÖLELERİ

Yeni



SIPROTEC 7SJ80 - AŞIRI AKIM KORUMA RÖLESİ

Kompakt pano kapağına montajlı dizayn
4 akım, 3 gerilim girişi
10 ihbar lambası,
6 Satır kolay kullanımlı ekran
x/1A ve x/5A akım trafosu için ayarlanabilir trafo çevrim oranı
63.5/110V, 50/60Hz gerilim girişi
Vidalı tipte çıkarılabilir klemens bağlantısı
Türkçe ekran ve yazılım (yazılım opsiyoneldir)
Ön yüzde USB parametreleme portu, alt panelde çift fiberoptik parametreleme ve SCADA portu
IEC 61850 Edition 2 haberleşme protokolü (entegre switch özellikli ve ring yapı kurmaya uygun)
200 adet olay, 8 adet osilografik arıza kaydı imkanı

3 giriş / 5 çıkış kontağı + 1 adet durum çıkış kontağı 60 - 220 VDC, 115V/230 VAC besleme girişi ANSI 27/59, 37, 46, 47, 49, 50, 50BF, 50G/50N, 51, 51G/51N, 51V, 59N, 67, 67G/67N, 74TC, 81U/O, 86, 79 (tekrar kapama) koruma fonksiyonları ANSI 27R, 32, 55, 59R, 81R esnek koruma fonksiyonları	7SJ8031-5EB90-1FC1-LOS	2.884,00	1
3 giriş / 5 çıkış kontağı + 1 adet durum çıkış kontağı 24 - 48 VDC besleme girişi ANSI 27/59, 37, 46, 47, 49, 50, 50BF, 50G/50N, 51, 51G/51N, 51V, 59N, 67, 67G/67N, 74TC, 81U/O, 86, 79 (tekrar kapama) koruma fonksiyonları ANSI 27R, 32, 55, 59R, 81R esnek koruma fonksiyonları	7SJ8031-1EB90-1FC1-LOS	2.884,00	1
11 giriş / 5 çıkış kontağı + 1 adet durum çıkış kontağı 60 - 220 VDC, 115V/230 VAC besleme girişi ANSI 27/59, 37, 46, 47, 49, 50, 50BF, 50G/50N, 51, 51G/51N, 51V, 59N, 67, 67G/67N, 74TC, 81U/O, 86, 79 (tekrar kapama) koruma fonksiyonları ANSI 27R, 32, 55, 59R, 81R esnek koruma fonksiyonları	7SJ8081-5EB90-1FC1-LOS	3.502,00	1
11 giriş / 5 çıkış kontağı + 1 adet durum çıkış kontağı 24 - 48 VDC besleme girişi ANSI 27/59, 37, 46, 47, 49, 50, 50BF, 50G/50N, 51, 51G/51N, 51V, 59N, 67, 67G/67N, 74TC, 81U/O, 86, 79 (tekrar kapama) koruma fonksiyonları ANSI 27R, 32, 55, 59R, 81R esnek koruma fonksiyonları	7SJ8081-1EB90-1FC1-LOS	3.502,00	1

SIPROTEC 7SJ62 - AŞIRI AKIM KORUMA RÖLESİ



Pano kapağına montajlı dizayn
4 akım, 3 gerilim girişi
9 ihbar lambası
11 giriş / 6 çıkış kontağı + 1 adet durum çıkış kontağı
4 satır kolay kullanımlı ekran
5A akım girişi (1A' e jumper vasıtası ile değiştirilebilir)
63.5/110V, 50/60Hz gerilim girişi
Vidalı tipte klemens bağlantısı
Türkçe ekran ve yazılım (yazılım opsiyoneldir)
Ön yüzde RS232 parametreleme portu, arka panelde çift fiberoptik parametreleme ve SCADA portu
IEC 61850 Edition 2 haberleşme protokolü (entegre switch özellikli ve ring yapı kurmaya uygun)
200 Adet olay, 8 adet osilografik arıza kaydı imkanı
ANSI 27/59, 37, 46, 47, 49, 50, 50BF, 50G/50N, 51, 51G/51N, 51V, 59N, 67, 67G/67N, 74TC, 81U/O, 86 koruma fonksiyonları
ANSI 27, 32, 47, 55, 59, 81R esnek koruma fonksiyonları

60 - 125 VDC besleme girişi	7SJ6225-4EB90-1FG0-LOS	3,840.00	1
24 - 48 VDC besleme girişi	7SJ6225-2EB90-1FG0-LOS	3,904.00	1

İndirim oranları, ödeme vadesi, ürün teslim süreleri, detay teknik bilgi, dökümantasyon ve farklı ürün opsiyonları için yetkili satış temsilcilerimiz ile temasa geçebilirsiniz.
ea.urunsatis@siemens.com

Malzeme Cinsi	Sipariş No.	Birim Fiyatı Euro / Adet	Adet / Kutu
---------------	-------------	--------------------------	-------------

KORUMA RÖLESİ YAZILIMLARI**Yeni****DIGSI 4 BASIS - SIPROTEC 4 VE COMPACT SERİSİ RÖLELER İÇİN MÜHENDİSLİK YAZILIMI**

Cihaz şablonları, COMTRADE viewer, online kullanım kılavuzu, DIGSI 4 START UP kullanım kılavuzu ve 7XV5100-4 DIGSI kablosu içerir. 10 Kullanıcı lisansı içermektedir

7XS5400-0AA00

587,00

1

**DIGSI 4 PROFESS.+ IEC61850 - SIPROTEC 4 VE COMPACT SERİSİ RÖLELER İÇİN MÜHENDİSLİK YAZILIMI**

BASIS versiyona ilave olarak SIGRA, CFC EDITOR, DISPLAY EDITOR, DIGSI REMOTE ve IEC61850 SYSTEM CONFIGURATOR programlarını ve 7XV5100-4 DIGSI kablosu içerir. 10 Kullanıcı lisansı içermektedir

7XS5403-0AA00

7.195,00

1

DIGSI 5 STANDARD - SIPROTEC 5 SERİSİ RÖLELER İÇİN MÜHENDİSLİK YAZILIMI

IEC61850 sistem konfigüratörü, lojik fonksiyon (CFC) editörü, cihaz şablonları, tekhât çizimi, çoklu röle kontrolü ve veri ulaşımı imkanı
Online test özelliği
Arıza izleme amaçlı comtrade viewer yazılımı
Kullanım kılavuzu ve USB kablosu içerir

1 kullanıcı lisansı

P1V24

1.000,00

1

5 kullanıcı lisansı

P1V48

3.732,00

1

10 kullanıcı lisansı

P1V376

6.090,00

1

DIGSI 5 PREMIUM - SIPROTEC 5 SERİSİ RÖLELER İÇİN MÜHENDİSLİK YAZILIMI

DIGSI 5 Standard' a ilave olarak SIGRA arıza analiz yazılımı ve test simülasyon modülünü içermektedir.

1 kullanıcı lisansı

P1V123

1.500,00

1

5 kullanıcı lisansı

P1V185

5.063,00

1

10 kullanıcı lisansı

P1V130

8.120,00

1

İndirim oranları, ödeme vadesi, ürün teslim süreleri, detay teknik bilgi, dökümantasyon ve farklı ürün opsiyonları için yetkili satış temsilcilerimiz ile temasa geçebilirsiniz.
ea.urunsatis@siemens.com

Malzeme Cinsi	Sipariş No.	Birim Fiyatı Euro / Adet	Adet / Kutu
---------------	-------------	--------------------------	-------------

YARDIMCI CİHAZLAR

Yeni

7PA22 - HIZLI KİLİTLEME RÖLESİ



7PA22 - Hızlı Kilitleme Rölesi

7PA2231-1

485,00

1

8 enversör kontak
10 ms. çalışma zamanı
110 VDC besleme gerilimi
10 Amper sürekli akım taşıma kapasitesi
Ön yüzünde IP50 seviyesinde koruma
Resetleme butonlu
7XP9010-1 pano kapak montaj soketli

7PA26 - HIZLI AÇMA RÖLESİ



7PA26 - Hızlı Açma Rölesi

7PA2632-1AA00-1

329,00

1

8 enversör kontak
10 ms. çalışma zamanı
110 VDC besleme gerilimi
10 Amper sürekli akım taşıma kapasitesi
7XP9010-3 pano kapak montaj soketli

7PA27 - HIZLI AÇMA RÖLESİ



7PA27 - Hızlı Açma Rölesi

7PA2732-0AA00-1

199,00

1

4 enversör kontak
8 ms. çalışma zamanı
110/125 VDC besleme gerilimi
10 Amper sürekli akım taşıma kapasitesi
7XP9011-2 pano kapak montaj soketli

7PA30 - AÇMA DEVRESİ DENETİM RÖLESİ



7PA30 - Üç Fazlı Açma Devresi Denetim Rölesi

7PA3032-3AA00-1

467,00

1

110/125 VDC besleme gerilimi
Yüksek güvenilirlik, en fazla 1.4 mA kontrol akımı
8 Amper sürekli akım taşıma kapasitesi
7XP9010-4 pano kapak montaj soketli

7PA30 - Tek Fazlı Açma Devresi Denetim Rölesi

7PA3032-1AA00-1

217,00

1

110/125 VDC besleme gerilimi
Yüksek güvenilirlik, en fazla 1.4 mA kontrol akımı
8 Amper sürekli akım taşıma kapasitesi
7XP9011-0 pano kapak montaj soketli

7XG22 - TEST SWITCH



7XG22 - Test Switch

7XG2220-1AA00-0AA0

244,00

1

14 kontaklı
Kolay kullanımlı sağlam yapı
4 akım bağlantılı uygulamalara elverişli

7XG2240 - TEST FİŞİ



7XG2240 - Test Fişi

7XG2240-1AA00-0AA0

539,00

1

14 kontaklı yapı ile uyumlu
Çoklu pin bağlantısı

İndirim oranları, ödeme vadesi, ürün teslim süreleri, detay teknik bilgi, dökümantasyon ve farklı ürün opsiyonları için yetkili satış temsilcilerimiz ile temasa geçebilirsiniz.
ea.unsatis@siemens.com

Malzeme Cinsi	Sipariş No.	Birim Fiyatı Euro / Adet	Adet / Kutu
---------------	-------------	--------------------------	-------------

ENERJİ ANALİZÖRÜ VE KALİTE KAYDEDİCİ

Yeni



SICAM P50 - ENERJİ ANALİZÖRÜ

96 x 96 mm pano kapak montajına uygun
100 adetten fazla elektriksel büyüklüğün ölçümü (gerilim, akım, aktif ve reaktif güç, güç faktörü, faz açısı, frekans, harmonikler...)
20 farklı görünüm seçeneği grafik ekran
Dahili RS485 haberleşme modüllü
Standart olarak 2 çıkış kontağı
IP41 ön panel koruması
1 MB dahili silinmez programlanabilir bellek
Kesinti durumunda 3 ay dayanan dahili pil
400/690V'a kadar üç fazlı endüstriyel şebekelere doğrudan bağlanabilme imkanı (CATIII)
Gerilim trafosu ile ölçüme uygun ayarlanabilir trafo çevrim oranı
x/1A ve x/5A akım trafosu için ayarlanabilir trafo çevrim oranı ve akım yönü
Ölçüm hassasiyeti akım / gerilim / güç / enerji : 0.1% / 0.1 % / 0.5% / 0.5%
21. harmoniğe kadar ölçüm
24-250 VDC veya 100-230 VAC besleme gerilimi
6 alarm grubuna kadar izleme ve sınır değerlerin lojik komutlarla (AND/OR) kontrol imkanı
Osiloskopik kayıtların diğer limit değerlerle birlikte kaydı, SICAM P Manager yazılımı ile inceleme ve COMTRADE formatında aktarım imkanı
Ölçülen değerlerin MS-Excel uygulamasına aktarım imkanı
Türkçe menü imkanı

RS485 üzerinden PROFIBUS-DP ve MODBUS RTU/ASCII haberleşmeli	7KG7750-0AA01-0AA0	482,00	1
RS485 üzerinden IEC 60870-5-103 ve MODBUS RTU/ASCII haberleşmeli	7KG7750-0AA01-0AA1	409,00	1
RS485 üzerinden PROFIBUS-DP ve MODBUS RTU/ASCII haberleşmeli 2 adet analog çıkış (0-20/4-20mA DC)	7KG7750-0DA01-0AA0	617,00	1
RS485 üzerinden IEC 60870-5-103 ve MODBUS RTU/ASCII haberleşmeli 2 adet analog çıkış (0-20/4-20mA DC)	7KG7750-0DA01-0AA1	544,00	1



SICAM P850 - ENERJİ ANALİZÖRÜ

96 x 96 mm pano kapak montajına uygun
Elektriksel büyüklüklerin ölçümü ve dalga şekli kayıtları (gerilim, akım, aktif ve reaktif güç, güç faktörü, faz açısı, frekans, harmonikler...)
Ölçüm ekranlarını seçme imkanı
Standart olarak 2 çıkış kontağı
IP40 ön panel koruması
Kesinti durumunda 2 ay dayanabilen dahili pil
400/690V'a kadar üç fazlı endüstriyel şebekelere doğrudan bağlanabilme (CATIII)
Gerilim trafosu ile ölçüme uygun ayarlanabilir trafo çevrim oranı
x/1A ve x/5A akım trafosu için ayarlanabilir trafo çevrim oranı ve akım yönü
Ölçüm hassasiyeti akım / gerilim / güç / enerji : 0.2% / 0.2 % / 0.5% / 0.5%
IEC 62053-22 standartında 0,2S sınıfında güç ölçümü
40. harmoniğe kadar ölçüm
24-250 VDC veya 110-230 VAC besleme gerilimi
Programlanabilir izleme ve sınır değerlerin kontrolü
Osiloskopik kayıtların diğer limit değerlerle birlikte kaydı, program vasıtasıyla incelenme ve COMTRADE formatında aktarım imkanı
Ücretsiz web tabanlı ayar ve izleme yazılımı

MODBUS TCP VE IEC 61850 server ethernet özellikli dahili haberleşme modüllü	7KG8501-0AA01-2AA0	1.248,00	1
---	--------------------	----------	---

İndirim oranları, ödeme vadesi, ürün teslim süreleri, detay teknik bilgi, dökümantasyon ve farklı ürün opsiyonları için yetkili satış temsilcilerimiz ile temasa geçebilirsiniz.
ea.urunsatis@siemens.com

Malzeme Cinsi	Sipariş No.	Birim Fiyatı Euro / Adet	Adet / Kutu
---------------	-------------	--------------------------	-------------

ENERJİ ANALİZÖRÜ VE KALİTE KAYDEDİCİ

Yeni



SICAM P855 - KALİTE KAYDEDİCİ

EN 50160 Class S standartında ayarlanabilir periyotlu olay rapor kaydı
IEC61000-4-30, IEC61000-4-15 ve IEC61000-4-7 standartlarında ölçüm
96 x 96 mm pano kapak montajına uygun
Elektriksel büyüklüklerin ölçümü ve dalga şekli kayıtları (gerilim, akım, kırışma, aktif ve reaktif güç, güç faktörü, faz açısı, frekans, harmonikler...)
Ölçüm ekranlarını seçme imkanı
Standart olarak 2 çıkış kontağı
IP40 ön panel koruması
2 GB dahili silinmez programlanabilir bellek
Kesinti durumunda 2 ay dayanabilen dahili pil
400/690V'a kadar üç fazlı endüstriyel şebekelere doğrudan bağlanabilme (CATIII)
Gerilim trafosu ile ölçüme uygun ayarlanabilir trafo çevrim oranı
x/1A ve x/5A akım trafosu için ayarlanabilir trafo çevrim oranı ve akım yönü
Ölçüm hassasiyeti akım / gerilim / güç / enerji :0.2% / 0.2 % / 0.5% / 0.5%
IEC 62053-22 standartında 0,2S sınıfında güç ölçümü
40. harmoniğe kadar ölçüm
24-250 VDC veya 110-230 VAC besleme gerilimi
Programlanabilir izleme ve sınır değerlerin kontrolü
Osiloskopik kayıtların diğer limit değerlerle birlikte kaydı, program vasıtasıyla incelenme, COMTRADE ve PQDIF formatında aktarım imkanı
Ücretsiz web tabanlı ayar ve izleme yazılımı

MODBUS TCP Ethernet haberleşmeli	7KG8551-0AA01-0AA0	1.955,00	1
MODBUS TCP ve IEC 61850 Server ethernet haberleşmeli	7KG8551-0AA01-2AA0	2.137,00	1



SICAM Q100 - ENERJİ İZLEME VE KALİTE KAYDEDİCİ

EN 50160 Class A standartında ayarlanabilir periyotlu olay rapor kaydı
IEC61000-4-30, IEC61000-4-15 ve IEC61000-4-7 standartlarında ölçüm
96 x 96 mm pano kapak montajına uygun
Elektriksel büyüklüklerin ölçümü ve dalga şekli kayıtları (gerilim, akım, kırışma, aktif ve reaktif güç, güç faktörü, faz açısı, frekans, harmonikler...)
Ölçüm ekranlarını seçme imkanı
Standart olarak 2 çıkış kontağı ve 2 dijital giriş
IP40 ön panel koruması
2 GB dahili silinmez programlanabilir bellek
Kesinti durumunda 2 ay dayanabilen dahili pil
400/690V'a kadar üç fazlı endüstriyel şebekelere doğrudan bağlanabilme imkanı (CATIII)
Gerilim trafosu ile ölçüme uygun ayarlanabilir trafo çevrim oranı
x/1A ve x/5A akım trafosu için ayarlanabilir trafo çevrim oranı ve akım yönü
Ölçüm hassasiyeti akım / gerilim / güç / enerji :0.2% / 0.2 % / 0.2% / 0.2%
IEC 62053-22 standartında 0,2S sınıfında aktif güç ölçümü ve 0,5S sınıfında reaktif güç ölçümü
63. harmoniğe kadar ölçüm
24-250 VDC veya 110-230 VAC besleme gerilimi
Programlanabilir izleme ve sınır değerlerin kontrolü
Osiloskopik kayıtların diğer limit değerlerle birlikte kaydı ve program vasıtasıyla incelenmesi, COMTRADE ve PQDIF formatında veri aktarım imkanı
Ücretsiz web tabanlı ayar ve izleme yazılımı

MODBUS TCP VE IEC 61850 Server ethernet haberleşmeli	7KG9501-0AA01-2AA1	3.094,00	1
--	--------------------	----------	---



SICAM T - DİJİTAL ÖLÇÜM TRANSDÜSERİ

Pano içi raya montaja uygun
4 Adet AC gerilim ve 3 adet AC akım girişi
96mm X 96mm X 100mm boyutlarında
2 çıkış kontağı
Programlanabilir 4 kanallı DC analog çıkışı: -20 mA / 20mA veya - 10V / 10V
Seri bağlantı ve haberleşme protokolünden bağımsız Web tabanlı parametreleme imkanı
MODBUS TCP Ethernet haberleşmesi

SICAM T Dijital Ölçüm Transdüseri	7KG9661-1FA00-2AA0	958,00	1
-----------------------------------	--------------------	--------	---

İndirim oranları, ödeme vadesi, ürün teslim süreleri, detay teknik bilgi, dökümantasyon ve farklı ürün opsiyonları için yetkili satış temsilcilerimiz ile temasa geçebilirsiniz.
ea.urunsatis@siemens.com

SIEMENS

GAMMA, instabus Ev ve Bina Kontrol Sistemleri, Ürün Portföyü



Daha fazla Enerji Verimliliği için Entegre Bina Uygulamaları:

Odaların bağımsız kontrolünün yanı sıra, merkezi ısıtma ve soğutma tesisleri ile haberleşmesi sayesinde, maksimum enerji verimliliği sağlanır. Aydınlatma, gölgelendirme, ısıtma, soğutma ve havalandırma sistemleri, Siemens GAMMA ürün portföyü sayesinde, entegre bir şekilde kontrol edilir.



3AH3 Serisi Vakum Kesiciler

7,2kV'dan 36kV'a kadar Vakum Kesici - En Güçlü

Yüksek Anahtarlama Kapasiteli-Bakımsız Kesici

3AH3 Vakum Kesiciler, 10000 Açma-Kapama ömre sahiptir ve bakımsızdırlar. Bu kesici, 72kA ve 6300A'e kadar kullanılabilir. Yüksek nominal akım ve kısa devre kapasitesinden ötürü Generatör kesicisi olarak ya da ağır elektriksel çalışma koşulları için tasarlanmıştır. IEEE Standardı C37.013 Standardının istediği özellikleri 3AH37 ve 3AH38 modelleriyle karşılar.



3AH4 Serisi Vakum Kesiciler

Ark Ocakları günde 100'den fazla açma-kapamaya ihtiyaç duyarlar. 3AH4 kesicileri yüksek sayıda açma-kapama için tasarlanmıştır.



Açma-Kapama Ömrü, her 10.000'de yağlama bakımı ve her 30.000'de vakum tüplerin değişimi ve bakımlarının yapılmasıyla 120.000'dir. Siemens Gebze Fabrikamızda, 3AH4 Vakum Kesici Bakım Merkezimizde bu ürünün bakım hizmeti verilmektedir.

3AH5 Serisi Vakum Kesiciler

12kV'dan 36kV'a kadar Standart Vakum Kesici - Ekonomik!

Genel kullanım için uygun 3AH5 kesiciler, Orta Gerilim Havai Hat, Kablolara, Trafolar, Generatörler, Kapasitörler, Filtre Devreleri, Motorlar ve Reaktörlerde rahatlıkla kullanılabilirler. Daha küçük değerlerde kısa devre akım değerleri olan ama büyük nominal akımlı endüstriyel ihtiyaçlarda bu ürün uygulanabilir.



3AE SION Vakum Kesiciler

7,2kV'dan 24kV'a kadar SION Vakum Kesiciler - Yenilikçi!

Yeni tasarım ve daha kullanıcı dostu yapısı ile SION kesiciler her türlü standart Orta Gerilim uygulamalarda ve mevcut tesislerin yenilemesinde kullanılabilir. Bu ürünün üretimi, Siemens Gebze fabrikamızda gerçekleştirilmektedir. 10.000 Açma-Kapama özelliği ve ekonomik oluşu ile öne çıkmaktadır.



ÖNEMLİ NOTLAR

- Fiyatlarımızda herhangi bir ihbara gerek duymaksızın     deęiřiklik yapma hakkımız mahfuzdur.
- Teslimatlarımız, teslim tarihinde ge erli fiyat listemize g re   yapılmaktadır.
- Fiyatlarımıza KDV dahil deęildir.
- Listemizde bulamadığınız  r nler i in l tfen satıř     birimlerimizle temasa ge iniz.
-  retim programında ve  l lerde deęiřiklik yapma hakkımız   mahfuzdur.
-  ceride g r len resim ve teknik deęerler genel bilgi ama ıdır.   Cihaz  l leri, montaj ve iřletme verileri i in, cihazla birlikte verilen iřletme talimatını esas alınız.
- T m  r nlerimiz imalat hatalarına karřı en az bir yıl   garantilidir.
-  r n z n kullanım  mr  sona erdięinde, atık azaltımının   ve geri d n ř m n saęlanması amacı ile tesislerimize   ileterek doęanın korunmasına katkıda bulununuz.

 r nlerimiz, AB teknik mevzuatına uyumlu CE iřaretine sahip olup, ulusal ve uluslararası standartlara uygun olarak, TS-ISO-EN 9001 Kalite Y netim Sistemi Belgeli kuruluřlarımızda,  vre koruyucu sistemlerle  retilmektedir.



İlgili Sertifikalar i in bařvuru; Otomasyon ve kontrol sistemleri

Teknik Destek

444 0 747

Fax : (0216) 459 30 77

e-mail:

teknikdestek.tr@siemens.com



İLETİŞİM BİLGİLERİMİZ

İSTANBUL BÖLGESİ

Yakacık Cad. No: 111
34870 Kartal
İSTANBUL
Tel : (0216) 459 34 77
Faks: (0216) 459 30 71

ADANA BÖLGESİ

Reşat Bey Mah. Türkkuşu Cad.
Günep Panorama İş Merkezi
B Blok 1. Kat D: 106
01120 Seyhan ADANA
Tel : (0322) 454 78 88
Faks: (0322) 453 29 71

BURSA BÖLGESİ

Odunluk Mah. Akademi Cad.
No: 10/5 Zeno Business Center
C Blok K: 3 D: 13
16110 Nilüfer BURSA
Tel : (0224) 234 54 00-01
Faks: (0224) 234 54 07

ANKARA BÖLGESİ

Atatürk Bulvarı No: 169 Kat: 6
06680 Kavaklıdere
ANKARA
Tel : (0312) 459 52 45
Faks: (0312) 459 52 97

İZMİR BÖLGESİ

Akdeniz Cad. No.14
Birsel İş Merkezi Kat:4/401
35210 Alsancak İZMİR
Tel : (0232) 411 70 04
Faks: (0232) 411 70 25

ANTALYA

E-posta : gokhan.yilmaz@siemens.com
Gsm : (0530) 977 22 67

ESKİŞEHİR

E-posta : saffet.ozyurt@siemens.com
Gsm : (0532) 304 58 98

GAZİANTEP

E-posta : vedat.alagoz@siemens.com
Gsm : (0539) 783 46 37

KAYSERİ

E-posta : goksel.sahin@siemens.com
Gsm : (0533) 693 55 16

KONYA

E-posta : ilker.akalin@siemens.com
Gsm : (0533) 523 48 22

MALATYA

E-posta : hakan.salman@siemens.com
Gsm : (0533) 693 55 18

SAMSUN

E-posta : hamza.kuyumcuoglu@siemens.com
Gsm : (0533) 300 37 44

ELEKTROMARKETLERİMİZ

İSTANBUL BÖLGESİ

• **ALKAN KARDEŞLER ELK. SAN. ve TİC. A.Ş.**
Merkez: Perpa Tic. Merz. A Blok Kat: 1 ☐
No: 9/0044 Okmeydanı - İSTANBUL
Tel☐ : (0212) 210 06 26 pbx☐
Faks☐ (0212) 210 06 33

☐ **Şube:** Bereketzade Mah. Okçumusa Cad.☐
No: 33/D Karaköy İSTANBUL
Tel☐ : (0212) 243 10 09 pbx☐
Faks☐ (0212) 243 10 41
Web☐: www.alkankardesler.com☐
E-posta : info@alkankardesler.com

• **ALKANLAR ELK. SAN ve TİC. A.Ş.**
Merkez: Çiftlik Cad. No: 7 B. Bakkalköy
Maltepe - İSTANBUL
Tel☐ : (0216) 564 57 00 pbx☐
Faks☐ (0216) 311 19 48☐

☐ **Şube:** Şair Ziya Paşa Cad. No: 5/1A ☐
Karaköy İSTANBUL
Tel☐ : (0212) 292 48 35/29☐
Faks☐ (0212) 245 09 14

☐ **Showroom:** Fatih Mah. Yakacık ☐
Yolu Cad.No: 7-8-9-10 Ortadağ Mevkii
Samanlıra İSTANBUL
Tel☐ : (0216) 415 21 79 Pbx☐
Faks☐ (0216) 415 23 56☐
Web : www.alkanlar.com☐
E-posta : alkanlar@alkanlar.com

• **ÇİHAN ELK. TAAH. SAN. ve TİC. LTD. ŞTİ.**

Merkez: Altay Çeşme Mah. Zuhal Sk. ☐
Niyazi Bey İş Merkezi No:22-10☐
Maltepe İSTANBUL
Tel☐ : (0216) 444 42 46☐
Faks☐ (0216) 410 59 00☐
☐ **Şube:** Kozyatağı Bayar Cad. No: 84/1☐
Erenköy İSTANBUL
Tel☐ : (0216) 410 22 43-44☐
Faks☐ (0216) 410 59 00☐
☐ Web☐: www.cihanelektrik.com.tr☐
E-posta : bilgi@cihanelektrik.com.tr

• **ELPİM MAK. İNŞ. ELK. MALZ.☐**

PAZ. TİC. ve SAN. A.Ş.
Erenler Mah. 201 Sok. No. 10☐
Erenler SAKARYA
Tel☐ : (0264) 276 00 83 pbx☐
276 38 30☐
Faks☐ (0264) 275 19 00
☐ Web : www.elpim.com.tr☐
E-posta : elpim@elpim.com.tr

• **İŞİN ELEKTRİK PAZ. SAN. ve TİC. LTD. ŞTİ.**

☐ **Merkez:** Güzelyalı Mah. Sağlık Sok. No:13☐
Gökçe Plaza 34903 Pendik İSTANBUL
Tel☐ : (0216) 493 89 91 - 92 - 93☐
Faks☐ (0216) 493 89 94☐
☐ **Şube:** Orhantepe Mah. Üsküdar Cad. ☐
Tekel Köprüsü Altı Cevizli İSTANBUL
Tel☐ : (0216) 305 63 31 - 305 79 90☐
Faks☐ (0216) 305 90 54☐
Web☐: www.isinelektrik.com☐
E-posta: info@isinelektrik.com

• **SANTRAL ELK.SAN. ve TİC. A.Ş.**

☐ **Merkez:** Bankalar Cad. Yanıkkapı Sok. ☐
No: 4 34420 Karaköy İSTANBUL
Tel☐ : (0212) 254 77 50 pbx☐
Faks☐ (0212) 250 19 11 - 15☐
☐ **Şube:** Okçumusa Cad. No: 42 ☐
34420 Karaköy İSTANBUL
Tel☐ : (0212) 254 77 50 pbx☐
Faks☐ (0212) 250 19 11 - 15☐
☐ **Şube:** Perpa Ticaret Merkezi, A Blok Kat 2 ☐
No: 6-7 34384 Okmeydanı İSTANBUL
Tel☐ : (0212) 210 44 77☐
Faks☐ (0212) 210 44 75☐
Web☐: www.santral.com☐
E-posta : santral@santral.com

• **TINARSOY ELK. TİC. ve SAN. LTD.ŞTİ.**

Hasanpaşa Mah. Yeni Yol Sok. No: 22☐
Etap İş Merk. D Blok Kat: 2 Acıbadem ☐
34722 Kadıköy İSTANBUL
Tel☐ : (0216) 326 00 01 pbx☐
Faks☐ (0216) 326 10 20 - 23☐
Web☐: www.tinarsoy.com.tr☐
E-posta : tinarsoy@tinarsoy.com.tr

• **TÜMPA ELK. MALZ. PAZ. ve TİC. A.Ş.**

☐ **Bankalar Cad. No: 31 Karaköy İSTANBUL**
Tel☐ : (0212) 256 94 05 Pbx☐
Faks☐ (0212) 256 95 99☐
☐ **Şubeler:** ☐
Hadimköy☐ : ☐(0212) 798 23 04☐
Dudullu☐ : ☐(0216) 374 53 52☐
Gaziosmanpaşa☐(0212) 594 04 04☐
Perpa☐ : ☐(0212) 210 84 85☐
Gebze☐ : ☐(0262) 644 17 60☐
Ankara☐ : ☐(0312) 397 71 75☐
İzmir☐ : ☐(0232) 433 00 82☐
Bursa☐ : ☐(0224) 441 10 62☐
Adana☐ : ☐(0322) 429 53 31☐
Çorlu☐ : ☐(0282) 685 42 03☐
Web☐: www.tumgrubu.com☐
E-posta : tumelektrik@tumelektrik.com.tr

ANKARA BÖLGESİ

• **ADNAN ELEKTRİK**

☐ **Cumhuriyet Cad. No: 5 RİZE**
Tel☐ : (0464) 213 28 80☐
Faks☐ : (0464) 213 25 55

• **AR ELEKTRİK ELEKTRONİK A.Ş.**

☐ **Gülabbey Mah. Yenidoğan 4. Sok.☐**
4/A ÇORUM
Tel☐ : (0364) 213 10 45☐
Faks☐ : (0364) 225 56 57☐
Web☐ : www.arelelektrik.com.tr☐
E-posta : info@arelelektrik.com.tr

• **ASAL ELEKTRİK**

☐ **Şeyh Hamza Sk. No: 19[SAMSUN]**
Tel☐ : (0362) 432 14 00☐
Faks☐ : (0362) 431 26 38

• **AYDINLAR ELEKTRİK**

☐ **100. Yıl Bulvarı No: 110☐**
Ostim ANKARA
Tel☐ : (0312) 354 14 77☐
Faks☐ : (0312) 385 41 89
☐ **Web** : www.aydinlar.com.tr
E-posta : info@aydinlar.com.tr

• **BOREL TEKNO ELEK. SAN. ve TİC. A.Ş.**

☐ **Merkez:** Sanayi Sitesi Ahievran Cad.☐
No: 31 55080 Canik SAMSUN
Tel☐ : (0362) 228 20 12☐
(0362) 228 20 32☐
Faks☐ : (0362) 228 20 42☐
☐ **Şube:** Selahiye Mh. 100. Yıl Bulvarı☐
No: 48 İlkadım SAMSUN
Tel☐ : (0362) 432 89 22 pbx☐
Faks☐ : (0362) 420 00 81☐
Web☐ : www.borelteknolojisi.com
E-posta : info@borelteknolojisi.com

• **KARADENİZ ELEKTROMARKET**

☐ **Değirmendere, Sahilyolu No: 137 TRABZON**
Tel☐ : (0462) 325 77 05☐
Faks☐ : (0462) 325 91 81

• **KOÇAK MÜH. TAAH. TİC. LTD. ŞTİ.**

☐ **Taşpazar Mah. 817. Sok. No: 37/1-2**
AKSARAY
Tel☐ : (0382) 214 42 92☐
Faks☐ : (0382) 212 63 53☐
Web☐ : www.kocakmuhendislik.com.tr☐
E-posta : kocak@kocakmuhendislik.com.tr

• **KONEN ELEKT.İNŞ. ve MAK. SAN. TİC. A.Ş.**

☐ **1. Org. San. Böl. İstikamet Cad. No: 28**
Selçuklu KONYA
Tel☐ : (0332) 251 82 34 (5 hat)☐
Faks☐ : (0332) 251 82 37☐
Web☐ : www.konen.com.tr☐
E-posta : bilgi@konen.com.tr

• **KONYA ENERJİ LTD. ŞTİ.**

☐ **Merkez:** F. Çakmak Mah. Büsan Özel Org. San. ☐
Böl. Kosgeb Cad. No: 66 KONYA
Tel☐ : (0332) 345 09 00☐
Faks☐ : (0332) 345 09 09☐
☐ **Şube:** Konya Org. San. Böl. Yaylacık Cad. No: ☐
13/17 (Org. Böl. Müd. Arkası) KONYA
Tel☐ : (0332) 239 13 95☐
Faks☐ : (0332) 239 13 99☐
☐ **Şube:** Sekiçeşme Mah. Atatürk Bulvarı ☐
No: 94/A KARAMAN
Tel☐ : (0338) 214 99 29☐
Faks☐ : (0338) 214 99 28☐
Web☐ : www.konyaenerji.com.tr☐
E-posta : konyaenerji@konyaenerji.com.tr

• **LEVENT ELEKTRİK**

☐ **Muratpaşa Mah. 605 Sok. Yavuz Apt. No: 7**
ANTALYA
Tel☐ : (0242) 344 20 41- 344 20 51☐
Faks☐ : (0242) 334 83 17☐
Web☐ : www.antalyaleventelektrik.com☐
E-posta : bulent_levent07@hotmail.com

• **NUR ELEKTRİK SAN. ve TİC. LTD. ŞTİ.**

☐ **Etiler Mah. Adnan Menderes Bulvarı ☐**
No:51/1 ANTALYA
Tel☐ : (0242) 322 63 19☐
Faks☐ : (0242) 322 65 46☐
Web☐ : www.nurelektrik.com☐
E-posta : info@nurelektrik.com

• **RUHBAŞ ELEKTRİK OTOMASYON**

☐ **İNŞ. TAAH. TİC. LTD. ŞTİ**
☐ **Merkez:** Sanayi Bölgesi 3. Cd. No: 24☐
KAYSERİ
Tel☐ : (0352) 336 32 10-320 82 20-21☐
Faks☐ : (0352) 336 32 11☐
☐ **Şube:** Sanayi Bölgesi 3. Cd. No: 9-B ☐
KAYSERİ
Tel☐ : (0352) 336 09 82-83☐
☐ **Şube:** Sanayi Bölgesi 6. Cd. No: 28 ☐
KAYSERİ
Tel☐ : (0352) 320 82 20☐
Faks☐ : (0352) 320 82 16☐
Web : www.ruhbas.com ☐
E-posta : ruhbas@ruhbas.com

• **SİMTESELEKT. MAL. SAN. A.Ş.**

☐ **Merkez:** Sanayi Cad. Kuruçeşme Sok. ☐
No: 3/A-B-C Ulus 06050 ANKARA
Tel☐ : (0312) 310 57 32 - 312 22 62☐
Faks☐ : (0312) 310 60 95 - 324 40 58☐
☐ **Şube:** 21. Cad. 1424. Sok. No: 12 ☐
Ostim 06370 ANKARA
Tel☐ : (0312) 385 16 02 - 385 16 44☐
Faks☐ : (0312) 385 16 57☐
Web☐ : www.simtesealekt.com.tr☐
E-posta : satis@simtesealekt.com.tr

• **SES MAĞAZALARI ELK. AYD. LTD. ŞTİ.**

☐ **Çaykara Cad. Mumcu Evler Yapı Koop. Altı**
ERZURUM
Tel☐ : (0442) 233 79 66☐
Faks☐ : (0442) 234 42 60☐
Web☐ : www.sesmagazalari.com☐
E-posta : info@magazalari.com

• **SALT OTOMASYON ELEKTRİK ELEKTRONİK**

☐ **SAN. ve TİC. LTD. ŞTİ.**
☐ **Kosgeb Cad. Busan Özel Organize Sanayi**
Bölgesi No. 32 Karatay KONYA
Tel☐ : (0332) 345 31 81☐
Faks☐ : (0332) 345 31 84☐
Web☐ : www.saltotomasyon.com☐
E-posta : dcinar@saltotomasyon.com

• **TAM GÜÇ ELEK. İNŞ. SAN. ve**

☐ **TİC. LTD. ŞTİ.**
☐ **Sanayi Bölgesi 8. Cad. No: 12**
KAYSERİ
Tel☐ : (0352) 336 35 32 - 336 20 22☐
Faks☐ : (0352) 336 20 23

• **ÜNKO ELK. MAK. İNŞ. SAN. TİC. A.Ş.**

☐ **İVOGSAN 1467. Cad. Elektrokent No: 2/23**
D6370 Ostim ANKARA
Tel☐ : (0312) 354 86 56 pbx☐
Faks☐ : (0312) 354 41 45
Web☐ : www.unko.com.tr☐
E-posta : unko@unko.com.tr

ELEKTROMARKETLERİMİZ

İZMİR BÖLGESİ

- **BANAZ ACAR ELK. SAN. ve TİC. LTD. ŞTİ.**
Kurtuluş Mah. Fatih Cad. No: 13
64100 **UŞAK**
Tel : (0276) 215 53 46
(0276) 224 62 69 – 315 11 46
Faks : (0276) 315 33 11
Web : www.acarelektrik.com.tr
E-posta : info@acarelektrik.com.tr
- **EGESİM OTOMATİK KONTROL SAN. ve TİC. LTD. ŞTİ.**
Merkez: 1204 Sk. No: 44/1-I Bulanalp İş Merk.
35110 Yenisehir **İZMİR**
Tel : (0232) 433 30 25
Faks : (0232) 459 90 42
Web : www.egesim.com.tr
E-posta : egesim@egesim.com.tr
Şube: Gebze Org. San. Böl. 400. Sok. I
No: 410 35110 Gebze **KOCAELİ**
Tel : (0262) 751 28 00
Faks : (0262) 751 27 28
Web : www.egesim.com.tr
E-posta : istanbul@egesim.com.tr
- **EMA ELEKTRİK MALZ. SAN. ve TİC. A.Ş.**
1203 / 5 Sok. No:2 / J Yener İş Merk.
35110 Yenisehir **İZMİR**
Tel : (0232) 458 55 55
Faks : (0232) 433 31 96
Web : www.emaelektrik.com
E-posta : info@emaelektrik.com
- **ERİKOĞLU ELK. SAN. ve TİC. A.Ş.**
1. Sanayi Sitesi 154. Sok. No: 2
20100 **DENİZLİ**
Tel : (0258) 265 22 15 Pbx – 262 00 77
Faks : (0258) 263 24 64
Web : www.erikoglu.com.tr
E-posta : elektrik@erikoglu.com
- **İSİK ELK. MÜH. SAN. ve TİC. LTD. ŞTİ.**
Ahısanın Cad. Yeni Kaleiçi Çarşısı I
No.4/44 20000 **DENİZLİ**
Tel : (0258) 264 41 42 pbx
Faks : (0258) 265 40 19
Web : www.isik.info
E-posta : elektrik@isik.info
- **PROMEDA ELEKTRİK ve AYDINLATMA MALZEMELERİ SAN. ve TİC. LTD. ŞTİ.**
Merkez: 1345 Sok. No: 4B Boran Plaza
35110 Halkapınar **İZMİR**
Tel : (0232) 459 22 22
Faks : (0232) 459 22 90
Web : www.promeda.net
E-posta : satis@promeda.net
Şube: 10007 Sok. 29 Ekim Mah. No: 23
Ulukent OSB Menemen **İZMİR**
Tel : (0232) 472 30 60 - 472 30 63
Faks : (0232) 472 30 69
Web : www.promeda.net
E-posta : fabrika@promeda.net
- **SORKAL ELK. SAN. ve TİC. A.Ş.**
Merkez: Kemalpaşa Cad. No: 59/1
35090 **Camdıbi İZMİR**
Tel : (0232) 433 20 74
Faks : (0232) 457 27 17
Web : www.sorkal.com.tr
E-posta : sorkal@sorkal.com.tr
Şube: Yener İş Mrk. 1203/5 Sok.
No: 2/M Halkapınar
35110 **Yenisehir İZMİR**
Tel : (0232) 449 70 20
Faks : (0232) 449 70 22
E-posta : gida@sorkal.com.tr

BURSA BÖLGESİ

- **ALTERNATİF ELEKTROMARKET**
Nilüfer Ticaret Merkezi
Alaattinbey Mah. 636. Sok. No: 13
Nilüfer **BURSA**
Tel : (0224) 443 05 05
Faks : (0224) 443 05 00
Web : aelektromarket.com.tr
E-posta : alternatif@aelektromarket.com.tr
- **ÇAĞIN ELEKTROMARKET SAN. ve TİC. LTD. ŞTİ.**
Merkez: Aladdin Bey Mah. 626. Sok.
Elektromekanik İş Merkezi No: 26/J
Nilüfer **BURSA**
Tel : (0224) 441 24 50
Web : www.caginelektromarket.com
E-posta : info@caginelektromarket.com
Şube: Kıbrıs Şehitleri Cad. Babadağ Apt. No: 34/B Osmangazi **BURSA**
Tel : (0224) 272 59 59-60
Faks : (0224) 254 77 25
Web : www.caginelektromarket.com
E-posta : info@caginelektromarket.com
- **FENİŞ ELEKTRİK TİC. ve SAN. A.Ş.**
Merkez: Yenice Mah. M.Fevzi Çakmak Bul. I
1246. Sok. No: 15 **AFYONKARAHİSAR**
Tel : (0272) 223 46 60
Faks : (0272) 223 43 50
Şube: Dumlupınar Mah. S. Gönçer Cad. I
G. Alpata İş Hanı No: 4/E
AFYONKARAHİSAR
Tel : (0272) 213 78 01
Faks : (0272) 212 08 75
Şube: Halkapınar Mah. 1376. Sk. I
Boran İş Merkezi No: 5/A
Yenisehir **İZMİR**
Tel : (0232) 433 04 40
Faks : (0232) 433 04 42
E-posta : fenis@feniselektrik.com.tr
- **FINDIKKAYA ELK. SAN. ve TİC. LTD. ŞTİ.**
Nilüfer Ticaret Merkezi 69. Sokak No.2
Nilüfer **BURSA**
Tel : (0224) 443 47 14
Faks : (0224) 443 47 16
Web : www.findikkaya.com.tr
E-posta : info@findikkaya.com.tr
- **KIRIÇ ELEKTRİK LTD. ŞTİ.**
Merkez: Organize Sanayi Bölgesi
Şehitler Bulvarı No: 21
ESKİŞEHİR
Tel : (0222) 236 15 00
Faks : (0222) 236 15 01
Şube: Perpa Tic. Merkezi A Blok I
Kat: 8 No: 754
80270 Okmeydanı **İSTANBUL**
Tel : (0212) 320 96 42
Faks : (0212) 320 79 05
Şube: Altınşehir Mah. Ata Bulvarı I
Gizemler Plaza 3 Kat: 3 D: 24
Nilüfer **BURSA**
Tel : (0224) 443 45 26
(0224) 443 56 26
Faks : (0224) 443 09 26
Web : www.kiracelektrik.com.tr
E-posta : kirac@kiracelektrik.com.tr
- **KRC ELEKTROMARKET LTD. ŞTİ.**
Merkez: Organize San. Böl. 9. Cad. No:23
26110 **ESKİŞEHİR**
Tel : (0222) 234 34 04 pbx
Faks : (0222) 234 35 45
Web : www.krc.web.tr
E-posta : eskisehir@krc.web.tr
Şube: Nilüfer Ticaret Merkezi 66 Sk. I
No: 23-27 Beşevler
16159 Nilüfer **BURSA**
Tel : (0224) 443 45 00 pbx
Faks : (0224) 443 45 88
E-posta : bursa@krc.web.tr
Şubeler:
Afyon : (0272) 222 20 50 pbx
Aydın : (0256) 212 27 85 pbx
Balıkesir : (0266) 241 00 21 pbx
Bandırma : (0266) 718 10 33 pbx
Çiğli : (0232) 376 02 15 pbx
Eskişehir Çarşısı : (0222) 234 32 04 pbx
Kemalpaşa : (0232) 878 30 78 pbx
Kütahya : (0274) 226 13 00 pbx
İnegöl : (0224) 712 03 23 pbx
Manisa : (0236) 236 33 79 pbx
- **MERPA PAZARLAMA A.Ş.**
Nilüfer Ticaret Merkezi 65. Sok No: 17
Nilüfer **BURSA**
Tel : (0224) 443 64 00
Faks : (0224) 443 11 27
Web : www.merpa.com
E-posta : merpa@merpa.com

ELEKTROMARKETLERİMİZ

ADANA BÖLGESİ

- **DOĞANATEŞ ELEKTRİK SAN. TİC. LTD. ŞTİ.**
İsmetiye Mah. İrfan Sofrası Sok. No: 18
44100 Battalgazi **MALATYA**
Tel : (0422) 323 51 13 - 323 51 18
Faks : (0422) 321 96 74
Web : www.doganateselektrik.com
E-posta : doganateselektrik@gmail.com
- **DOĞUŞ ELEK. İNŞ. TAAH. SAN. TİC. A.Ş.**
Aydınlı Mah. 03075 Nolu Sok. No: 3
Şehitkamil 27090 **GAZIANTEP**
Tel : (0342) 324 20 10 pbx
Faks : (0342) 324 21 11
Web : www.doguselektrik.net
E-posta : info@doguselektrik.net
- **ECER ELK. TİC. SAN. LTD. ŞTİ.**
Ali Emiri Cad. 5. Sok. No:3/3
21100 **DIYARBAKIR**
Tel : (0412) 223 02 83
Faks : (0412) 223 95 15
E-posta : info@ecerelektrik.com
- **ERE ELEKTRİK SAN. ve TİC. LTD. ŞTİ.**
Mustafa Kemal Mah. Okan Merzeci
Bulvarı No: 396/A
33090 **MERSİN**
Tel : (0324) 226 36 37 pbx
Faks : (0324) 226 36 36
Web : www.ereelektrik.com
E-posta : info@ereelektrik.com
- **GEYLANİ ELEKTRİK SAN. ve TİC. LTD. ŞTİ.**
1. Organize Sanayi Bölgesi D 400 Karayolu
83102 Sok. No: 24
Başpınar **GAZIANTEP**
Tel : (0342) 337 32 05
Faks : (0342) 337 29 79
Web : www.geylanielektrik.com.tr
E-posta : info@geylanielektrik.com
- **LEVENT ELK. İMALAT SAN. ve TİC. A.Ş.**
Nailbey Mah. Vali Fahri Bey Cad. No:31/A
ELAZIĞ
Tel : (0424) 237 80 02
Faks : (0424) 236 88 87
E-posta : taner1726@gmail.com
- **MEHMET AKINAL**
İncilipınar Mah. Kamil Ocak Cad. No: 13
27090 Şehitkamil **GAZIANTEP**
Tel : (0342) 215 30 50 - 3 hat
Faks : (0342) 215 30 52
E-posta : akinalielektrik@hotmail.com
- **ÖZTEKNİK ELEKTRİK MAKİNA MOTOR TİC. LTD. ŞTİ.**
Merkez: Abidinpaşa Cad. 6. Sk. No. 6
01010 Seyhan **ADANA**
Tel : (0322) 351 40 10 - 351 40 35 (2 Hat)
(0322) 351 40 19 - 351 40 29
Faks : (0322) 351 29 99
Showroom: Adana Ceyhan Karayolu
8. km. İncirlik Civarı No. 282
01340 Yüreğir **ADANA**
Tel : (0322) 346 55 98 Pbx
Faks : (0322) 346 55 98
Web : www.ozteknikelektrik.com
E-posta : satis@ozteknikelektrik.com
- **ÖZTEKNİK ENERJİ ELEKTROMARKET MAKİNA MOTOR TİC. LTD. ŞTİ.**
Merkez: Adana Hacı Sabancı Organize
Sanayi Böl 25. Cad. No. 11/A
01010 Yakapınar **ADANA**
Tel : (0322) 394 40 13-14 / 394 34 90-93
Faks : (0322) 394 47 44
Şube: Abidinpaşa Cad. Karasoku Mah.
6.Sok. No: 6/B
01410 Seyhan **ADANA**
Tel : (0322) 359 30 60 pbx
Faks : (0322) 359 30 54
Web : www.ozteknikenerji.com
E-posta : info@ozteknikenerji.com.tr
- **ÖZÜMİT ELEKTRİK**
İskenderun Yolu 3. km A. Baykal İş Mrk.
31060 Antakya **HATAY**
Tel : (0326) 221 35 35 pbx
Faks : (0326) 221 35 35
Web : www.ozumitelektrik.com.tr
E-posta : mustafa@ozumitelektrik.com.tr
- **SOYUYÜCE ELK. İNŞ. SAN. ve TİC. LTD. ŞTİ.**
Rızaie Mah. İnönü Cad. No: 2/B
23200 **ELAZIĞ**
Tel : (0424) 238 44 30 - 218 33 00
Faks : (0424) 212 12 50
E-posta : nadirsoyuyuce@gmail.com
- **WAT TİCARET ve MÜHENDİSLİK**
Cumhuriyet Cad. Akyol Pasajı No: 4-5
65100 Merkez **VAN**
Tel : (0432) 214 85 02 - 216 17 88
216 74 08
Faks : (0432) 214 29 88
E-posta : watticaret@mynet.com
- **YUVAM ELK. TİC. ve SAN.LTD. ŞTİ.**
Niyazi Mısıri Cad. Niyazi Sk. 1. Ara No: 4
44100 **MALATYA**
Tel : (0422) 321 49 69
(0422) 324 22 33
Faks : (0422) 324 12 82
Web : www.yuvamelektrik.com.tr
E-posta : info@yuvamelektrik.com.tr
- **YZD ELEKTRİK İNŞ. TİC. LTD. ŞTİ.**
Adana Hacı Sabancı Org. San. Bölğ.
OSB İnönü Bulvarı No: 11
01410 Sarıçam **ADANA**
Tel : (0322) 394 51 94 - 459 14 39
459 14 81 - 459 15 07
Faks : (0322) 394 51 95
Web : www.yzd.com.tr
E-posta : yzd@yzd.com.tr

ALÇAK GERİLİM PANO PARTNERLERİ

Şalt panoları, dağıtım sistemleri ve panolarda yetkilendirilmiş ürün ve sistem yapıcılığı:
Alpha Universal, Sivacon 8PT, Sivacon S8 ile 8PU152, Sicube 8MT



İSTANBUL BÖLGESİ

- **3P PANO ve ELK. ELEKTR. KONTROL SİSTEMLERİ SAN. ve TİC. LTD. ŞTİ.**
İkitelli O.S.B. Marmara Sanayi Sitesi L Blok
No: 7-8 34307 K. Çekmece **İSTANBUL**
Tel : (0212) 472 06 08 pbx
Faks : (0212) 472 01 48
Web : www.3ppano.com
E-posta: 3p@3ppano.com



- **ANELSİS MÜHENDİSLİK SAN.ve TİC. LTD. ŞTİ.**
Saray Mah. Site Yolu Sok. No:5/4
Anel İş Merk. 34768 Ümraniye **İSTANBUL**
Tel : (0216) 636 20 00
Faks : (0216) 636 25 00
Web : www.anelsis.com.tr
E-posta: bilgi@anelsis.com.tr



- **BORUSAN GÜÇ SİSTEMLERİ A.Ş.**
İstanbul Endüstri ve Ticaret Serbest Bölgesi
Aydınli Orhanlı Mevkii Parsel 8
34464 Tuzla **İSTANBUL**
Tel : (0216) 394 94 38
Faks : (0216) 394 94 42
Web : www.borusan.com
E-posta: skirkul@borusan.com



- **EFE ER ELEKTRİK PANO İNŞ. SAN. TİC. LTD.ŞTİ.**
Eski Habibler Mah. Hanımcılar Sk. No: 8
Sultangazi **İSTANBUL**
Tel : (0212) 279 37 67
Faks : (0212) 279 89 82
E-posta: efe@efeelektrik.com

- **EGESİM ENERJİ ELEKTROMEKANİK SAN.TİC. LTD. ŞTİ.**
Gebze Org. San. Böl. 400. Sok. No: 410
Gebze **KOCAELİ**
Tel : (0262) 751 28 00
Faks : (0262) 751 27 28
Web : www.egesim.com.tr
E-posta: istanbul@egesim.com.tr



- **MERT ELK. TAAH. PANO SAN. TİC. LTD. ŞTİ.**
Turgutreis San. Sit. A1 Blok No: 2
Orhanlı - Tuzla **İSTANBUL**
Tel : (0216) 394 22 00
Faks : (0216) 394 29 99
Web : www.mertpano.com.tr
E-posta: mertpano@mertpano.com.tr



- **OMEGA ELEKTRİK PANO SAN. TİC. A.Ş.**
Akçaburgaz Mah. 40. Sok. No:11
34500 Esenyurt **İSTANBUL**
Tel : (0212) 886 31 51
Faks : (0212) 886 31 61
Web : www.omegapano.com.tr
E-posta: info@omegapano.com.tr



- **STAR ELEKTRİK PANO SAN. ve TİC. LTD. ŞTİ.**
Esenkent Mah. Dudullu OSB 2.Cd. No: 3
34776 Ümraniye **İSTANBUL**
Tel : (0216) 420 19 34 – 35
Faks : (0216) 466 02 71
Web : www.starpano.com.tr
E-posta: bilgi@starpano.com.tr



- **TİMPA PANO SAN. ve TİC. LTD. ŞTİ.**
Yeşilbağlar Mah. Cevher Sok. No: 3/B
Pendik **İSTANBUL**
Tel : (0216) 593 42 14
Faks : (0216) 593 42 15
Web : www.timpapano.com
E-posta: info@timpapano.com

ANKARA BÖLGESİ

- **ANKASİM ELK. TAAHHÜT İMALAT MONTAJ SAN. ve TİC. LTD. ŞTİ. Merkez:**
100. Yıl Bulvarı Kosova İş Merkezi
No: 137 / C Ostim **ANKARA**
Tel : (0312) 354 63 64 Pbx
Faks : (0312) 354 35 90
Web : www.ankasim.com.tr
E-Posta: ankasim@ankasim.com.tr
siemenspartner@gmail.com

- **ELTES ELK. İNŞ. TAAH. SAN. TİC. A.Ş.**
Kayseri Org. San. Böl. 12. Cad. No: 23
38040 Melikgazi **KAYSERİ**
Tel : (0352) 231 85 44
Faks : (0352) 231 50 86
Web : www.eltes.com.tr
E-posta: nihatzbozkurt@eltes.com.tr



- **EPTİM ELEK. İNŞ. ve TİC. LTD. ŞTİ.**
Ostim Mah. 1426. Sok. No: 4 Ostim
ANKARA
Tel : (0312) 354 96 40
Faks : (0312) 354 96 50
Web : www.eptim.com.tr
E-posta: eptim@eptim.com.tr

- **GEMPAN ELEKTRİK PANO SAN. ve TİC. A.Ş.**
Kepez Mah. 5071 Sk. No: 10
Kepez **ANTALYA**
Tel : (0242) 221 61 60
Faks : (0242) 221 61 60
Web : www.gempan.com.tr
E-posta: gempan@gempan.com.tr

- **METEC MAKİNA ELK. ELKTR. SAN. TİC. AŞ.**
Org. San. Böl. Kızılırmak Cad. 871 Ada 18
Parsel Yahşihan **KIRIKKALE**
Tel : (0318) 321 32 33
Faks : (0318) 321 32 37
Web : www.metec.com.tr
E-posta: info@metec.com.tr



- **SALT OTOMASYON ELEKTRİK ELEKTRONİK SAN. TİC. LTD. ŞTİ.**
Kosgeb Cad. Busan Özel Organize Sanayi
Bölgesi No. 32 Karatay **KONYA**
Tel : (0332) 345 31 81
Faks : (0332) 345 31 84
Web : www.saltotomasyon.com
E-posta: dcinar@saltotomasyon.com



İZMİR BÖLGESİ

- **EGESİM ELEKTRİK SAN.TİC. LTD. ŞTİ.**
Atatürk Bulvarı No: 4 Menemen Serbest Böl.
35660 Menemen **İZMİR**
Tel : (0232) 842 60 85
Faks : (0232) 842 60 86
E-posta: fabrika@egesim.com.tr
Web : www.egesim.com.tr



- **SİVATEK ELK. PANO ve OTOMASYON SİST. SAN. TİC. LTD. ŞTİ.**
7407 Sokak No:19 Pınarbaşı **İZMİR**
Tel : (0232) 478 15 79 - 478 15 89
Faks : (0232) 478 15 99
E-posta: ali.kirmaci@sivatek.com.tr

- **PROMEDA ELEKTROMEKANİK SİSTEMLER SAN. VE TİC. LTD. ŞTİ.**
10007 Sk. 29 Ekim Mah. No: 23
Ulukent OSB Menemen **İZMİR**
Tel : (0232) 472 30 60
Faks : (0232) 472 30 69
Web : www.promeda.net
E-posta: fabrika@promeda.net

BURSA BÖLGESİ

- **KIRAC ELEKTRİK LTD. ŞTİ.**
Organize San. Böl. Şehitler Bulvarı
No: 21 **ESKİŞEHİR**
Tel : (0222) 236 15 00
Faks : (0222) 236 15 01
Web : www.kiracelektrik.com.tr
E-posta: kirac@kiracelektrik.com.tr



KNX ÇÖZÜM ORTAKLARIMIZ

İSTANBUL BÖLGESİ

- **DACTIVO ELEKTRONİK SAN. ve TİC. LTD.ŞTİ.**
 Merkez: K. Camlıca Mah. Bakkaloğlu Sok. No:14/A □
 34696 Üsküdar İSTANBUL □
 Tel □ : (0216) 428 81 13 □
 Faks □ : (0216) 428 81 22 □
 Showroom: Zeytinöğlü Cad. No: 8/1 □
 34335 Akatlar / İSTANBUL □
 Tel □ : (0212) 352 16 45 □
 Faks □ : (0212) 352 16 43 □
 Web □ : www.activo.com.tr □
 E-posta: bilgi@activo.com.tr
- **DAC-EL MÜH. LTD. ŞTİ.**
 Oruçreis Mah. Barbaros Cd. Tekstilkent □
 Ticaret Merkezi A8 Blok No: 17-18-19 □
 34235 Esenler İSTANBUL □
 Tel □ : (0212) 210 76 46 □
 Faks □ : (0212) 220 50 45 □
 E-posta: konsis@tnn.net
- **KONSİS KONTROL ve OTOMASYON SİSTEMLERİ** □
 19 Mayıs Mah. Atatürk Cad. No: 68 A1 Blok D:3 □
 34736 Kadıköy İSTANBUL □
 Tel □ : (0216) 478 53 29 □
 Faks □ : (0216) 478 58 36 □
 E-posta: info@dacel.com.tr

- **PRAKSİS BİNA TEKNOLOJİLERİ VE UYGULAMALARI SAN. TİC. LTD. ŞTİ.** □
 Burhaniye Mah. Beybostanı Sok. No: 2 □
 34746 Beylerbeyi □
 Üsküdar İSTANBUL □
 Tel □ : (0216) 318 10 64-65 □
 Faks □ : (0216) 318 10 49 □
 Web □ : www.praxis-tr.com □
 E-posta: mehmetu@praxis-tr.com
- **SMT SANAYİ MÜHENDİSLİK TİC. LTD. ŞTİ** □
 Bağdat Cad. 119/14 Feneryolu □
 Kadıköy İSTANBUL □
 Tel □ : (0216) 336 48 17 - 345 14 55 □
 338 64 95 □
 Faks □ : (0216) 414 58 46 □
 Web □ : sanayimuhendislik.com □
 E-posta: sanayimuh@ttnet.net.tr □
 sanayimuh@superonline.com

İZMİR BÖLGESİ

- **SİVATEK ELK. PANO ve OTOMASYON SİST. SAN. TİC. LTD. ŞTİ.** □
 7407 Sokak No:19 Pınarbaşı İZMİR □
 Tel □ : (0232) 478 15 79 - 478 15 89 □
 Faks □ : (0232) 478 15 99 □
 E-posta: ali.kirmaci@sivatek.com.tr

KONYA BÖLGESİ

- **MES MÜHENDİSLİK ELEKTRİK ELEKTRONİK PROJE VE KONTROL SİSTEMLERİ** □
 Azizye Mah. Azizye Cad. Azizye İş Hanı □
 No: 18/103 □
 42030 Karatay KONYA □
 Tel □ : (0332) 350 13 51 □
 Web □ : mesmuhendislik.com □
 E-posta: esozen@mesmuhendislik.com

Daha fazla bilgi için :

Can Murat Gül
 Tel □ : (0216) 459 29 01
 Faks □ : (0216) 459 30 71
 E-posta □ : canmurat.gul@siemens.com
 Web □ : www.siemens.com.tr/gamma

14684



KALİTE YÖNETİM SİSTEMİ BELGESİ

QUALITY MANAGEMENT SYSTEM CERTIFICATE



TÜRK STANDARDLARI ENSTİTÜSÜ
bu belge ile

SIEMENS SAN. VE TIC. A.Ş.
MERKEZ: KARTAL YERLEŞKESİ YAKACIK CADDESİ NO:111
34870 KARTAL-İSTANBUL
ŞUBE: GERZE YERLEŞKESİ GERZE ORGANİZE SANAYİ BÖLGESİ
1000.CAD. NO:1004 41480 GERZE-
KOCAELİ / TÜRKİYE

Kuruluşunun TS EN ISO 9001:2008 şartlarına uygun bir KALİTE
YÖNETİM SİSTEMİNE sahip olduğunu onaylar.



TURKISH STANDARDS INSTITUTION
hereby certifies that the organization

SIEMENS SAN. VE TIC. A.S.
MERKEZ: KARTAL YERLEŞKESİ YAKACIK CADDESİ NO:111
34870 KARTAL-İSTANBUL
ŞUBE: GERZE YERLEŞKESİ GERZE ORGANİZE SANAYİ BÖLGESİ
1000.CAD. NO:1004 41480 GERZE-
KOCAELİ/TURKIYE

has a QUALITY MANAGEMENT SYSTEM which fulfills
the requirements of the TS EN ISO 9001:2008

Belge kapsamı Ek'te verilmiştir

TÜRK STANDARDLARI ENSTİTÜSÜ

TURKISH STANDARDS INSTITUTION

Sistem Belgelendirme Müdürü
System Certification Director

Mustafa Ölçer
Mustafa ÖLÇER

Personel ve Sistem Belgelendirme Merkezi Başkanı
Head of Personnel and System Certification Center

Kyloz KIRBAŞ
Kyloz KIRBAŞ

Türk Standartları Enstitüsü Türk Akreditasyon Kurumu TÜRKAK tarafından akredite edilmiştir.
Turkish Standards Institution, has been accredited by the Turkish Accreditation Agency TÜRKAK.

Scope of the certificate is given in annex

Belge No /Certificate No	KY-001-03/KG-91/09-R
Belge Tarihi / Date of Certificate	01.06.2012
Geçerlilik Tarihi / Valid Until	01.06.2015
Revizyon Tarihi / Date of Revision	01.06.2012

Bu belge belgelendirme şartlarına uygundur sağlandığı
sürece geçerlidir. This certificate is valid provided that
compliance with the certification requirement is maintained.

SIRIUS YILDIZ ÜÇGEN KOMBİNASYONLARI OLUŞTURMA TABLOSU



Motor Gücü (kW)	Motor Akımı (A)	Şebeke Kontaktörü	Üçgen Kontaktör	Yıldız Kontaktör	Zaman Rölesi (230V)	Bağlantı Kiti*	İlave Yardımcı Kontak**
5.5	12	3RT2015-..	3RT2015-..	3RT2015-..	3RP2574-1NW30	3RA2913-2BB1	3RH2911-1FA..
7.5	17	3RT2017-..	3RT2017-..	3RT2015-..	3RP2574-1NW30	3RA2913-2BB1	3RH2911-1FA..
11	25	3RT2018-..	3RT2018-..	3RT2016-..	3RP2574-1NW30	3RA2913-2BB1	3RH2921-1CA..
15/18.5	32/40	3RT2026-..	3RT2026-..	3RT2024-..	3RP2574-1NW30	3RA2923-2BB1	3RH2921-1CA..
22/30	50/65	3RT2027-..	3RT2027-..	3RT2026-..	3RP2574-1NW30	3RA2923-2BB1	3RH2921-1CA..
37	80	3RT2035-..	3RT2035-..	3RT2027-..	3RP2574-1NW30	3RA2933-2C	3RH2921-1CA..
45	86	3RT2036-..	3RT2036-..	3RT2027-..	3RP2574-1NW30	3RA2933-2C	3RH2921-1CA..
55	115	3RT2037-..	3RT2037-..	3RT2035-..	3RP2574-1NW30	3RA2933-2BB1	3RH2921-1CA..
75	150	3RT2038-..	3RT2038-..	3RT2036-..	3RP2574-1NW30	3RA2933-2BB1	3RH2921-1CA..

* Kitin içinde tüm elektriksel kilitleme köprüleri ve bağlantı klipsleri mevcuttur. 5.5 ve 7.5kW'lık tiplerde mekanik kilitleme de dahildir.
 ** İlave yardımcı kontaktlar opsiyonel olarak arzu edilen miktarda uygulamaya uygun olarak seçilebilir.

SIRIUS SAĞ- SOL DÖNÜŞ KOMBİNASYONLARI OLUŞTURMA TABLOSU



Motor Gücü (kW)	Motor Akımı (A)	Boy	Kondaktör 1	Kondaktör 2	Bağlantı Kiti*	Mekanik Kilitleme	İlave Yardımcı Kontak**
3	7	S00	3RT2015-..	3RT2015-..	3RA2913-2AA1	Bağlantı Kitine dahildir	3RH2911-1FA-..
4	9	S00	3RT2016-..	3RT2016-..	3RA2913-2AA1	Bağlantı Kitine dahildir	3RH2911-1FA-..
5.5	12	S00	3RT2017-..	3RT2017-..	3RA2913-2AA1	Bağlantı Kitine dahildir	3RH2911-1FA-..
7.5	17	S0	3RT2018-..	3RT2018-..	3RA2913-2AA1	Bağlantı Kitine dahildir	3RH2911-1FA-..
11	25	S0	3RT2026-..	3RT2026-..	3RA2923-2AA1	Bağlantı Kitine dahildir	3RH2911-1FA-..
15	32	S2	3RT2027-..	3RT2027-..	3RA2923-2AA1	Bağlantı Kitine dahildir	3RH2911-1FA-..
18.5	40	S2	3RT2028-..	3RT2028-..	3RA2923-2AA1	Bağlantı Kitine dahildir	3RH2911-1FA-..
22	50	S2	3RT2036-..	3RT2036-..	3RA2933-2AA1	3RA2932-2C	3RH2911-1FA-..
30	65	S3	3RT2037-..	3RT2037-..	3RA2933-2AA1	3RA2932-2C	3RH2911-1FA-..
37	85	S3	3RT2038-..	3RT2038-..	3RA2933-2AA1	3RA2932-2C	3RH2911-1FA-..
45	95	S3	3RT1046-..	3RT1046-..	3RA1943-2A	3RA1924-2B	3RH1911-1EA-..

* Kitin içinde tüm elektrisel kilitleme köprüleri ve bağlantı klipsleri mevcuttur. Bağlantı kitinde boy S00 ve S0'da mekanik kilitleme dahildir.

** İlave yardımcı kontaktlar opsiyonel olarak arzu edilen miktarda uygulamaya uygun olarak seçilebilir.

400V, 50Hz şebeke için harmonik reaktörlü kompanzasyon bileşenleri seçim cetveli

Kompanzasyon Gücü [kVAR]	Kondansatör üzerine düşen gerilim [V]	Seçilen kondansatör gerilimi [min]	Kondansatör Sipariş No.su	Reaktör Sipariş No.su	Kontaktör Sipariş No.su	Kablo Kesiti [mm ²]	Sigorta* değeri [A]
Reaktör oranı %5,67							
6,25	424	440	1 x 4RB5075-3EE50	4EP3801-1TE00	3RT1026-1AP04	6	25
12,5	424	440	1 x 4RB5150-3EE50	4EP4001-0TE00	3RT1617-1AP03	6	35
25	424	440	1 x 4RB5281-3EE50	4EP4401-4TE00	3RT1627-1AP01	16	63
50	424	440	2 x 4RB5281-3EE50	4EU3032-5TE08-0AA0	3RT1647-1AP01	35	125
100	424	440	4 x 4RB5281-3EE50	4EU3632-3TE08-0AA0	3RT1064-6AP36	70	250

Reaktör oranı %7

6,25	430	440	1 x 4RB5075-3EE50	4EP3701-2TE00	3RT1026-1AP04	6	25
12,5	430	440	1 x 4RB5150-3EE50	4EP4001-1TE00	3RT1617-1AP03	6	35
25	430	440	1 x 4RB5281-3EE50	4EP4401-3TE00	3RT1627-1AP01	16	63
50	430	440	2 x 4RB5281-3EE50	4EU2732-5TE08-0AA0	3RT1647-1AP01	35	125
100	430	440	4 x 4RB5281-3EE50	4EU3632-4TE08-0AA0	3RT1064-6AP36	70	250

Reaktör oranı %5,67

6,25	424	480	4RB5100-3FC50	4EP3801-1TE00	3RT1026-1AP04	6	25
12,5	424	480	1 x 4RB5200-3FC50	4EP4001-0TE00	3RT1617-1AP03	6	35
25	424	480	2 x 4RB5200-3FC50	4EP4401-4TE00	3RT1627-1AP01	16	63
50	424	480	2 x 4RB5200-3EJ50 + 1 x 4RB5300-3FC50	4EU3032-5TE08-0AA0	3RT1647-1AP01	35	125
100	424	480	4 x 4RB5200-3EJ50 + 2 x 4RB5300-3FC50	4EU3632-3TE08-0AA0	3RT1064-6AP36	70	250

Reaktör oranı %7

6,25	430	480	4RB5100-3FC50	4EP3701-2TE00	3RT1026-1AP04	6	25
12,5	430	480	1 x 4RB5200-3FC50	4EP4001-1TE00	3RT1617-1AP03	6	35
25	430	480	2 x 4RB5200-3FC50	4EP4401-3TE00	3RT1627-1AP01	16	63
50	430	480	2 x 4RB5200-3EJ50 + 1 x 4RB5300-3FC50	4EU2732-5TE08-0AA0	3RT1647-1AP01	35	125
100	430	480	4 x 4RB5200-3EJ50 + 2 x 4RB5300-3FC50	4EU3632-4TE08-0AA0	3RT1064-6AP36	70	250

Reaktör oranı %14

6,25	465	480	4RB5100-3FC50	4EP3900-7TE00	3RT1026-1AP04	6	25
12,5	465	480	1 x 4RB5200-3FC50	4EP4300-6TE00	3RT1617-1AP03	6	35
25	465	480	2 x 4RB5200-3FC50	4EU2732-0TE08-4CA0	3RT1627-1AP01	16	63
50	465	480	2 x 4RB5200-3EJ50 + 1 x 4RB5300-3FC50	4EU3032-0TE08-0AA0	3RT1647-1AP01	35	125
100	465	480	4 x 4RB5200-3EJ50 + 2 x 4RB5300-3FC50	4EU3931-1TE80-0A	3RT1064-6AP36	70	250

400V, 50Hz şebeke için harmonik reaktörlü kompanzasyon bileşenleri seçim cetveli

Kompanzasyon Gücü [kVAr]	Kondansatör üzerine düşen gerilim [V]	Seçilen kondansatör gerilimi [min]	Kondansatör Sipariş No.su	Reaktör Sipariş No.su	Kontaktör Sipariş No.su	Kablo Kesiti [mm ²]	Sigorta* değeri [A]
Reaktör oranı %5,67							
6.25	424	525	1 x 4RB5100-3FC50	4EP3801-1TE00	3RT1026-1AP04	6	25
12.5	424	525	1 x 4RB5200-3FC50	4EP4001-0TE00	3RT1617-1AP03	6	35
25	424	525	2 x 4RB5200-3FC50	4EP4401-4TE00	3RT1627-1AP01	16	63
50	424	525	4 x 4RB5200-3FC50	4EU3032-5TE08-0AAA	3RT1647-1AP01	35	125
100	424	525	8 x 4RB5200-3FC50	4EU3632-3TE08-0AAA	3RT1064-6AP36	70	250
Reaktör oranı %7							
6.25	430	525	1 x 4RB5100-3FC50	4EP3701-2TE00	3RT1026-1AP04	6	25
12.5	430	525	1 x 4RB5200-3FC50	4EP4001-1TE00	3RT1617-1AP03	6	35
25	430	525	2 x 4RB5200-3FC50	4EP4401-3TE00	3RT1627-1AP01	16	63
50	430	525	4 x 4RB5200-3FC50	4EU2732-5TE08-0AAA	3RT1647-1AP01	35	125
100	430	525	8 x 4RB5200-3FC50	4EU3632-4TE08-0AAA	3RT1064-6AP36	70	250
Reaktör oranı %14							
6.25	465	525	1 x 4RB5100-3FC50	4EP3900-7TE00	3RT1026-1AP04	6	25
12.5	465	525	1 x 4RB5200-3FC50	4EP4300-6TE00	3RT1617-1AP03	6	35
25	465	525	2 x 4RB5200-3FC50	4EU2732-0TE08-4CA0	3RT1627-1AP01	16	63
50	465	525	4 x 4RB5200-3FC50	4EU3032-0TE08-0AAA	3RT1647-1AP01	35	125
100	465	525	8 x 4RB5200-3FC50	4EU3931-1TE80-0A	3RT1064-6AP36	70	250

* NH bıcaklı sigorta akım değeri

- Harmonik reaktörlü kompanzasyon sistemlerinde uygun filtreleme yapabilmek için yukarıdaki reaktör-kondansatör seçim cetveline uyulması gerekmektedir.



SENTRON WL 3 KUTUPLU AÇIK TİP OTOMATİK ŞALTERLER 6300 A'e KADAR

Nominal işletme kısa devre açma kapasitesi $I_{cs}=I_{cu}$
 Nominal işletme gerilimi AC 690 V (Seçime bağlı 1000 V)
 Sabit ve çekmeceli tipte 3 ve 4 kutuplu olarak
 Nominal işleme akımı 630 - 6300 A
 3 Boy ile 5 tip kısa devre kesme kapasitesinde
 (50,55,65,80,100 ve 150 kA)
 440 V AC'de 1600 A'e kadar 400 mm yapı genişliğinde
 55°C'ye kadar nominal akım ile yüklenebilme imkanı
 Modüler yapı
 Reset Butonu
 Kodlamalı kumanda fişi
 Ana kontak aşınma göstergesi
 Kapamaya hazır göstergesi ve kontağı (opsiyonel)
 Trip ihbar kontağı (opsiyonel)

Seçime bağlı trip üniteleri:

ETU15B: LI Koruma

L: $I_R = 0,5 \dots 1,0 \times I_n$

I : $I_i = 2 \dots 8 \times I_n$

ETU25B: LSI Koruma

L: $I_R = 0,4 \dots 1,0 \times I_n$

S: $I_d = 1,25 \dots 12 \times I_n$; $t_d = 0 \dots 400 \text{msn}$

I : $I_i = \geq 20 I_n$

Nominal işletme akım modülü sayesinde nominal akımı düşürme imkanı; açma nedenini sorma imkanı; elektronik açtırıcıyı üzerinden test imkanı; faz kaybı duyarlılığı.

ETU27B: LSING Koruma (Nötr koruması için akım trafosu ayrıca sipariş edilmelidir)

ETU25B ile aynı, ayrıca nötr akım koruması açıp kapatılabilir ve toprak kaçacağına karşı, akımların vektörel toplamı elde edilerek koruma

ETU45B: LSING(G) Koruma (Nötr koruması için akım trafosu ayrıca sipariş edilmelidir)

ETU25B ile aynı, ayrıca açma sınıfını ayarlama imkanı; motor çıkışları için termik hafıza; nötr koruma ayarlanabilir ve açıp kapatılabilir; modüler kaçak akım koruma modülü (opsiyonel); haberleşme bağlantısı için ölçme fonksiyonu plus ve harici CubicleBUS modülleri ilave etme imkanı (opsiyonel); LCD ekran (opsiyonel)

Aşırı akım açtırıcı tiplerine genel bakış

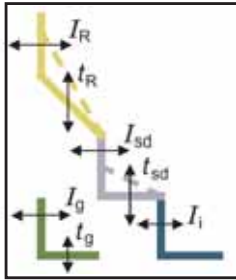

Tip ETU15B ETU25B ETU27B ETU45B ETU76B

Tip		ETU15B	ETU25B	ETU27B	ETU45B	ETU76B
Aşırı akım koruması	(L)	✓	✓	✓	✓	✓
Kısa süre gecikmeli kısa devre koruması	(S)	--	✓	✓	✓	✓
Ani gecikmesiz kısa devre açtırıcısı	(I)	✓	✓	✓	✓	✓
Nötr iletkeni koruması	(N)	--	--	✓	✓	✓
Toprak kaçacağı koruması	(G)	--	--	✓	□	□
ZSS		--	--	--	□	□
LCD (göstergeli) 4 satırlı		--	--	--	□	--
LCD grafik ekranı		--	--	--	--	✓
Profibus DP üzerinden haberleşme		--	--	--	□	□
Ölçme fonksiyonları		--	--	--	□	□
Parametre dizisi switch ile değiştirilebilir		--	--	--	--	✓
Parametreler serbestçe programlanabilir		--	--	--	--	✓

✓ Standart
 -- Mevcut değil
 □ Opsiyonel



SENTRON WL AÇIK TİP OTOMATİK ŞALTERLER 6300 A'e KADAR

Gerekli olan kumanda devresi fişi ve prizi sayısının belirlenmesi

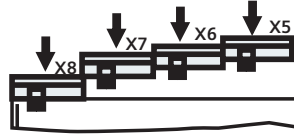

Kumanda devresi fişi ve prizi sayısını etkileyen faktörler:

- Tahrik türü
- Elektronik aşırı akım açtırıcısının gerilim trafolu olup olmayışı
- Yardımcı açtırıcı türü ve sayısı
- Haberleşme bağlantısı COM15

	Kumanda soketi sayısı	Soket
a <input type="checkbox"/> İlk kumanda devresi prizi X6 her zaman gereklidir.	1	X6
b <input type="checkbox"/> Tahrik türü		
b1 <input type="checkbox"/> Ön kurma yaylı mekanik elle tahrik mekanik kapama	0	
b2 <input type="checkbox"/> Ön kurma yaylı mekanik elle tahrik mekanik ve elektriki kapama	0	X6
b3 <input type="checkbox"/> Yay kurmalı motor tahrikli mekanik ve elektriki kapama	+1	X5
c <input type="checkbox"/> Aşırı akım açtırıcısı tipi		
c1 <input type="checkbox"/> ETU15B, ETU25B, ETU27B aşırı akım açtırıcısı	0	
c2 <input type="checkbox"/> ETU45B, ETU55B, ETU76B (dahili CubicleBUS)	+1	X8
N-iletkeninde aşırı akım koruması ve toprak kaçacağı koruması için haric akım trafosu bağlantısı		
c3 <input type="checkbox"/> N-iletkenine bağlı akım trafosu (c2 seçilmediyse 3 kutuplu şalterlerde gereklidir)	+1	X8
c4 <input type="checkbox"/> Transformatörün yıldız noktasına bağlı akım trafosu (c2 veya c3 seçilmediyse gereklidir)	+1	X8
d <input type="checkbox"/> Yardımcı açtırıcı		
d1 <input type="checkbox"/> 1. yardımcı açtırıcılı/sız (F1 açtırma bobini)	0	X6
d2 <input type="checkbox"/> 2. yardımcı açtırıcılı (F2 açtırma bobini, F3 düş. gerilim bob., F4 gecikmeli düş. ger. bob.)	+1	X5
e <input type="checkbox"/> Yardımcı kontak bloğu		
e1 <input type="checkbox"/> 1. yardımcı kontak bloğu 2NO + 2NC	0	X6
e2 <input type="checkbox"/> 1. ve 2. yard. kont.bloğu 4NO+4NC (b3 veya d2 seçilmediyse gereklidir)	+1	X5
f <input type="checkbox"/> Haberleşme modülü		
f1 <input type="checkbox"/> COM15 haberleşme modülü olmaksızın	0	
f2 <input type="checkbox"/> COM15 haberleşme modülü ile	+1	X7
X7 kumanda devresi soketi tamamiyle işgal edilmekte olduğundan aşağıdaki opsiyonlar <input type="checkbox"/> bu sebeple mümkün değildir:		
• Trip ihbar kontağı S24		
• Yay kuruldu bilgisi S21		
• Elektriki ON butonu S10		
• 1. ve 2. yardımcı açtırıcı üzerindeki ihbar kontağı S22 + S23		
g <input type="checkbox"/> Opsiyonel ihbar fonksiyonları / aksesuar		
g1 <input type="checkbox"/> Trip ihbar kontağı S24 (sadece f2 seçilmediyse mümkündür)	+1	X7
g2 <input type="checkbox"/> Yay kuruldu kontağı S21 (sadece f2 seçilmediyse mümkündür, g1 seçilmediyse gereklidir)	+1	X7
g3 <input type="checkbox"/> Elektr. ON but. S10 sadece f2 seçilmediyse mümkündür, g1 veya g2 seçilmediyse gereklidir	+1	X7
g4 <input type="checkbox"/> 1. yardımcı açtırıcı üzerindeki ihbar kontağı S22 (sadece f2 seçilmediyse mümkündür, <input type="checkbox"/> g1, g2 veya g3 seçilmediyse gereklidir)	+1	X7
g5 <input type="checkbox"/> 2. yardımcı açtırıcı üzerindeki ihbar kontağı S23 (sadece f2 seçilmediyse mümkündür, <input type="checkbox"/> g1, g2, g3 veya g4 seçilmediyse gereklidir)	+1	X7
g6 <input type="checkbox"/> Kapamaya hazır kontak S20	0	X6
g7 <input type="checkbox"/> Motoru devreden çıkarma şalteri S12 (sadece motor tahriği seçildiğinde mümkündür)	0	X5
g8 <input type="checkbox"/> Uzaktan resetleme bobini F7 (c2 seçilmediyse gereklidir)	+1	X8
h <input type="checkbox"/> Kumanda devresi soketi toplam sayısı	(maks. 4)	

Not : 3WL Şalter bağlantı şeması için Sayfa 152'e bakınız.

Sentron WL Kumanda Devresi Bağlantı Şeması

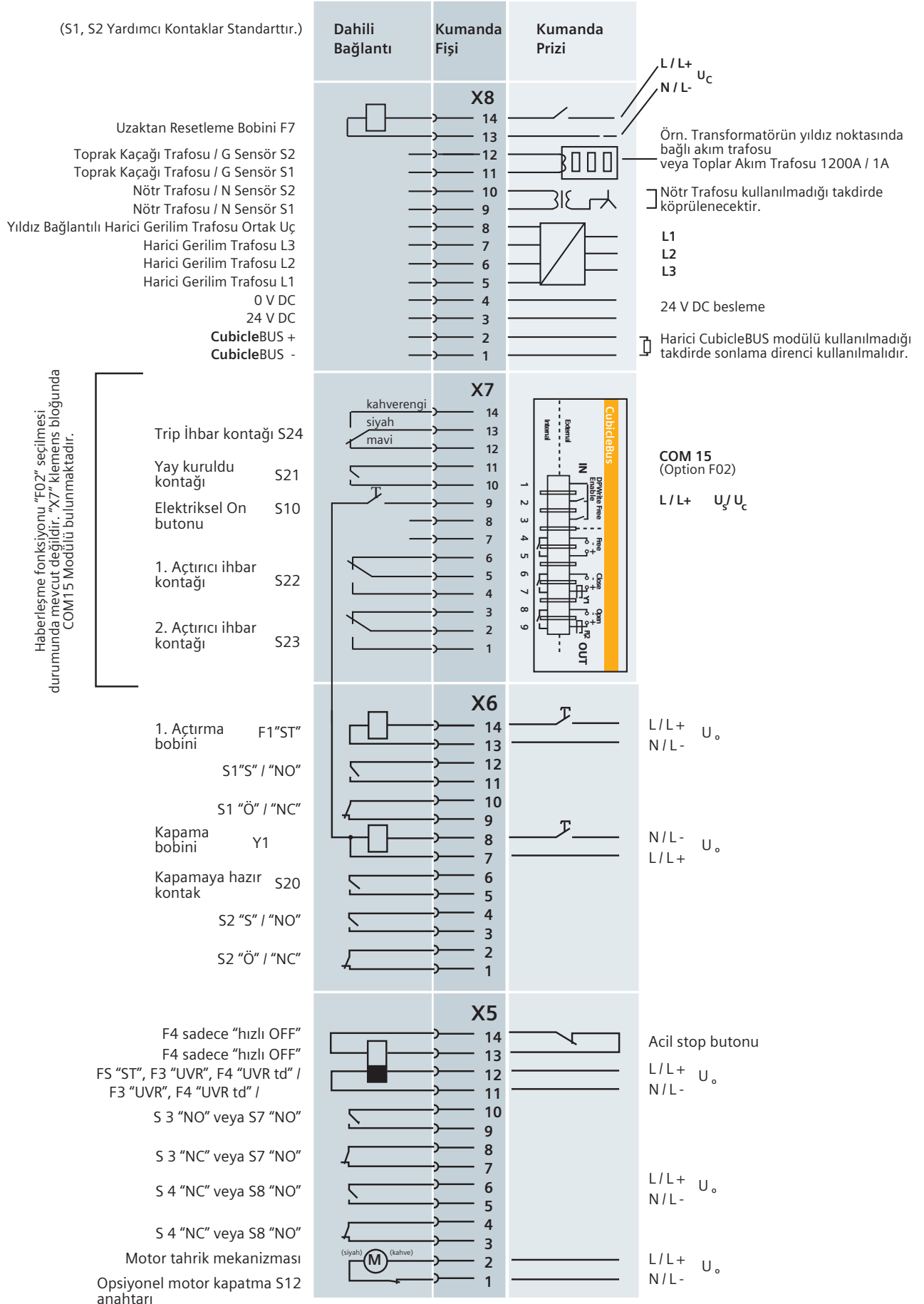

SENTRON VL Kompakt Güç Şalterleri için izole edilmiş aksesuar bölmelerine aksesuar ilave edebilme seçenekleri



Açtırma bobini veya düşük gerilim bobini
HS: 1 NO veya 1 NC Yardımcı kontak
AS: 1 NO veya 1 NC Alarm kontak

Not :

VL 160X'den VL 400 güç şalterlerine kadar Şalter başına maksimum 6 kontak elemanı (HS)

VL 630'dan VL 1600 güç şalterlerine kadar Şalter başına maksimum 8 kontak elemanı (HS)

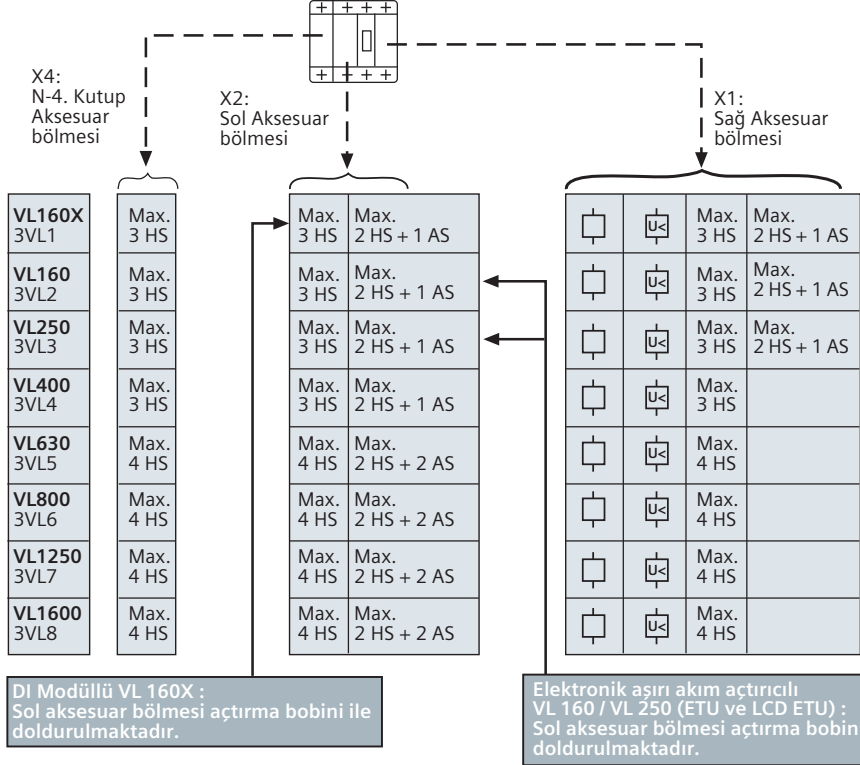

3WT8 Güç Şalteri Kumanda Devresi Bağlantı Şeması

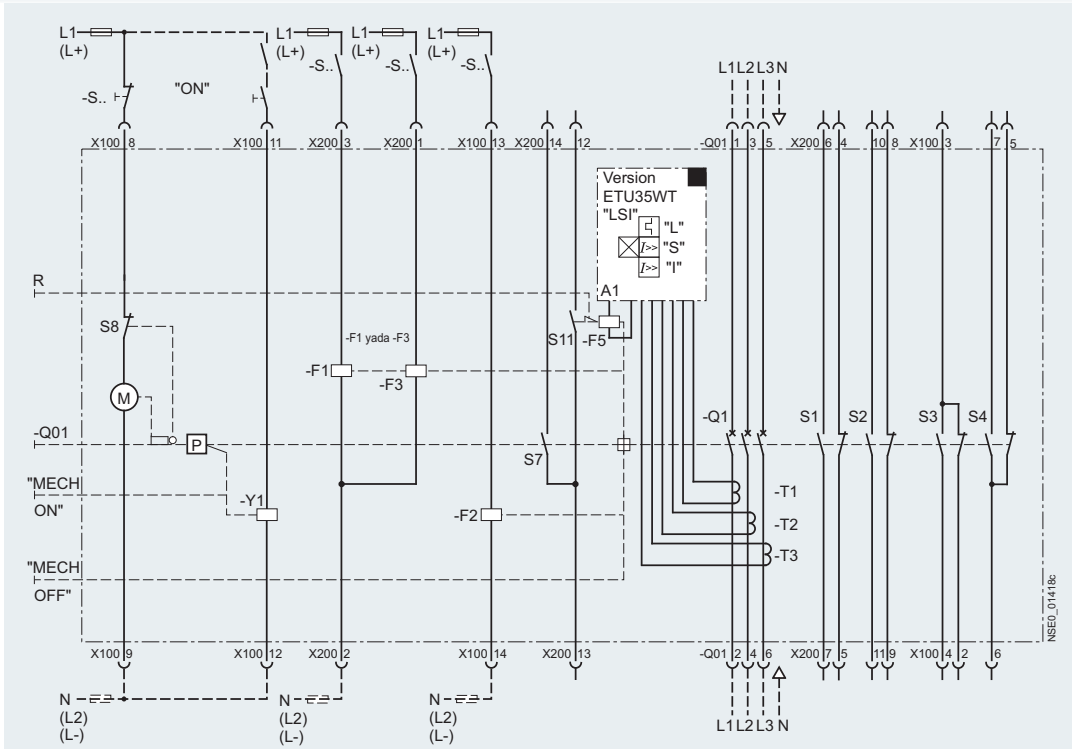

Kumanda Devresi Bağlantı Şeması Açıklaması:

A10	Elektronik aşırı akım trip ünitesi	F30	Düşük gerilim bobini
S1 / S2	1. Yardımcı kontak bloğu	F50	Trip bobini
S3 / S4	2. Yardımcı kontak bloğu	M10	Yay kurma motoru
S7	Kapamaya hazır kontak	P0	Yay kurma tertibatı
S8	Yay kuruldu kontağı	R0	Aşırı akım tetiklemesinin göstergesi ve sıfırlama iticisi
S11	Trip ihbar kontağı	Q01	Yay kurmayı sağlayan elle tahrik mekanizması
ON	Mekanik ON butonu	Q1	Ana kontaklar
OFF	Mekanik OFF butonu	T1 / T2 / T3	Akım transformatörü
F1	1. Şönt açtırma bobini	X100 / X200	Bağlantı klemensleri
F2	2. Şönt açtırma bobini	Y10	Kapama bobini

Seçime Bağlı Aksesuarlara Sahip SENTRON VL Güç Şalterleri

Siemens'in yeni kompakt tip güç şalterleri ile hayatınızı kolaylaştıran avantajları yakalayın;

- 16A'dan 1600 A'ya kadar komple bir seri,
- 40/45/50KA-70KA-100KA kısa devre kesme kapasitesi,
- 50°C'ye kadar yüklenilebilir,
- İzole edilmiş yuvalara basitçe aksesuar montajı (click in),
- Tüm uygulamalar için aşırı akım ve kısa devreye karşı tam koruma
- Toprak kaçağı için DI modülü (400 A'ya kadar) opsiyonel
- Çok alternatifli kablo imkanı,

Saymadığımız daha bir çok özellik için bizi arayınız.

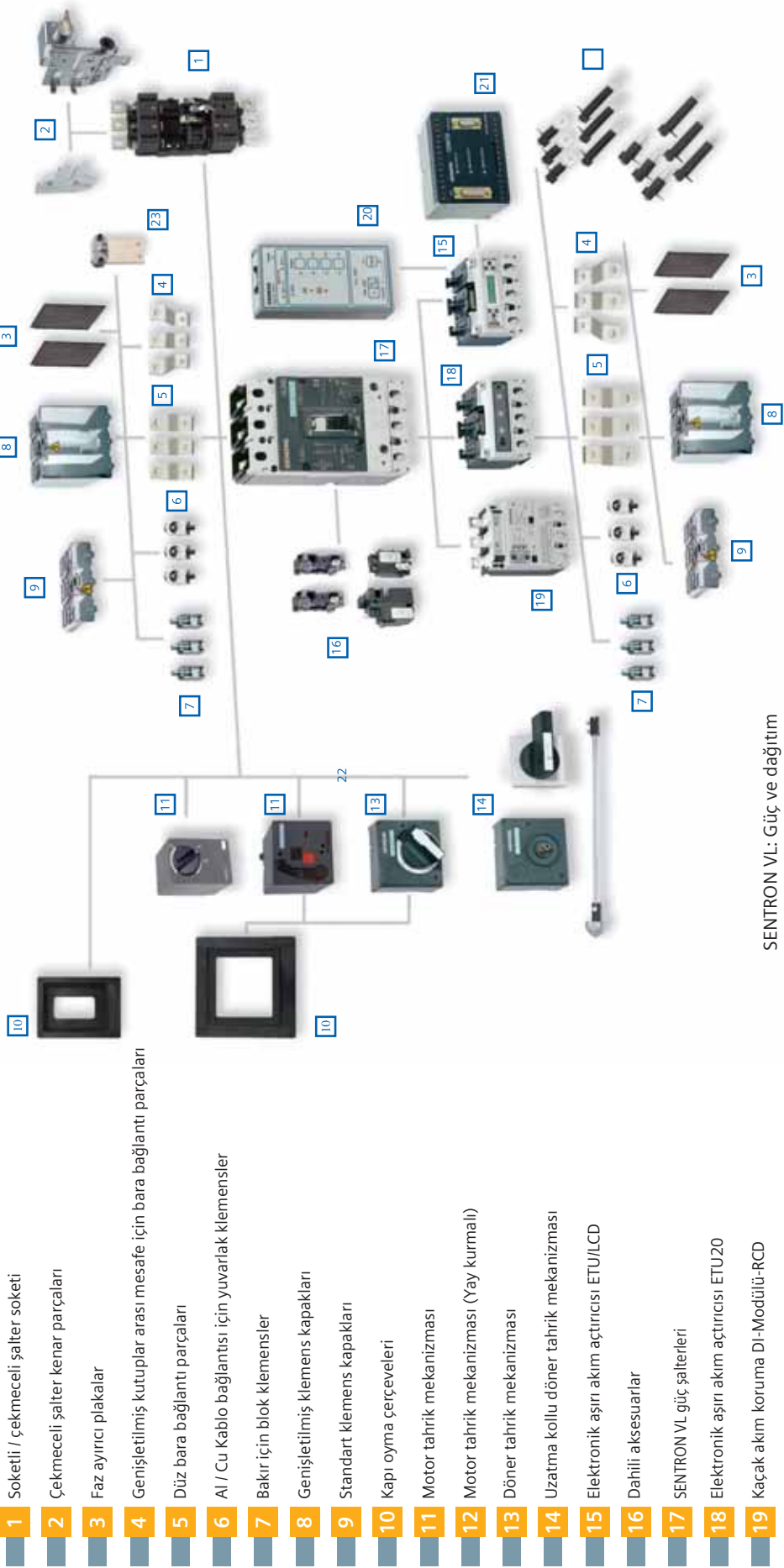

- 1 Soketli / çekmeceli şalter soketi
- 2 Çekmeceli şalter kenar parçaları
- 3 Faz ayırıcı plakalar
- 4 Genişletilmiş kutuplar arası mesafe için bara bağlantı parçaları
- 5 Düz bara bağlantı parçaları
- 6 Al / Cu Kablo bağlantısı için yuvarlak klemensler
- 7 Bakır için blok klemensler
- 8 Genişletilmiş klemens kapakları
- 9 Standart klemens kapakları
- 10 Kapı oyma çerçeveleri
- 11 Motor tahrik mekanizması
- 12 Motor tahrik mekanizması (Yay kurmalı)
- 13 Döner tahrik mekanizması
- 14 Uzatma kollu döner tahrik mekanizması
- 15 Elektronik aşırı akım açtırıcısı ETU/LCD
- 16 Dahilli aksesuarlar
- 17 SENTRON VL güç şalterleri
- 18 Elektronik aşırı akım açtırıcısı ETU20
- 19 Kaçak akım koruma DI-Modülü-RCD
- 20 Elektronik açtırıcılar için elle test cihazı
- 21 COM 10 PROFIBUS Modülü
- 22 Arkadan bağlantı parçaları -düz ve yuvarlak
- 23 Esnek bakır bara için bağlantı parçası

SETRON VL: Güç ve dağıtım sistemleri için, aynı anda maliyetten tasarruf sağlayan tam uyumlu çözümler sunar.

SENTRON 3NP1 TİPİ NH-BIÇAKLI SİGORTALI YÜK KESİCİLERİ

3NP1 tipi NH-Bıçaklı
Sigortalı yük kesicileri

En önemli ürün özelliklerine genel bir bakış

- Baştan sona tüm boylar için blok klemens bağlantısı mevcuttur
- Yuvarlak iletken ve izoleli bara bağlantısı mümkün
- Baştan sona sigorta denetimi mümkün
- Eklenebilir busbar tutucular
- Busbar kalınlığının 5/10 mm olarak değiştirilmesi durumunda parça çıkartılmasına veya kırılmasına gerek yoktur.
- Dahili akım yollarına müdahale etmeden kablo çıkışı alt veya üst olarak ayarlanabilir.
- Değişik sistem şartlarına ve taban kaideli ve kaidesiz olan busbar sistemlerine mükemmel uyum için örtü plakaları
- Arkadan bağlantı yapılmasında da dokunmaya karşı koruma
- Sigortaların kilitleme pimi sayesinde dokunmaksızın çıkartılma imkanı
- Tüm cihazların mühürlenmesi ve kilitlemesi mümkündür.

Tüm bileşen ve aksesuar parçalarına genel bakış

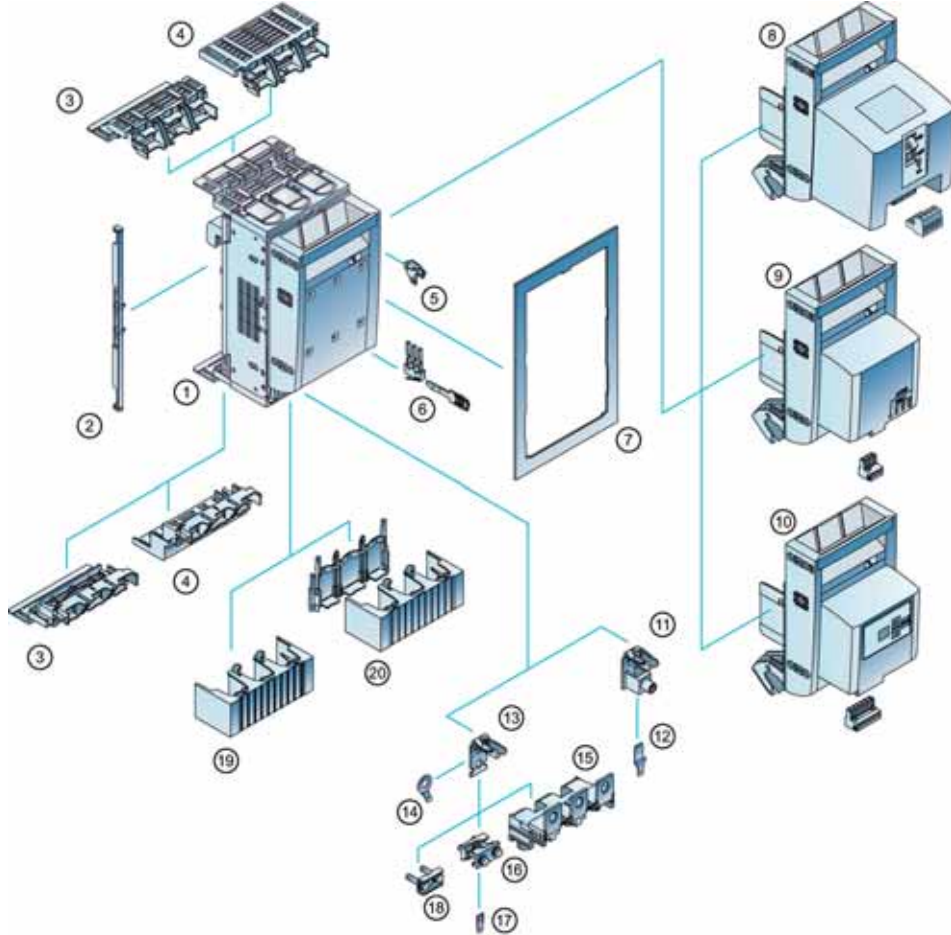

1. SENTRON 3NP1 sigortalı yük kesici
2. Örtü plakası kenar parçası
3. Siemens busbar sistemleri için dokunmaya karşı koruma
4. Rittal busbar sistemleri için dokunmaya karşı koruma
5. Kilitleme tertibatı
6. Yardımcı kontak ve tahrik parçası
7. Örtü plakası
8. Elektromekanik sigorta denetimli kol (MFM)
9. Elektronik sigorta denetimli kol (EFM 10)
10. Elektronik sigorta denetimli kol (EFM20/25)

11. Blok klemens
12. Blok klemens için yardımcı iletken bağlantısı
13. Yassı bağlantı
14. Yassı bara için yardımcı iletken bağlantısı
15. Derinleştirilmiş bağlantı elemanı
16. Prizma klemens
17. Prizma klemensi için yardımcı iletken bağlantısı
18. Çerçeve klemens
19. Kablo bağlantısı kapağı
20. Arkadan dokunmaya karşı korumalı kablo bağlantı kapağı

SİPARİŞ NUMARALARI İNDEKSİ

Sipariş No.	Sayfa	Sipariş No.	Sayfa	Sipariş No.	Sayfa
3		4		7	
3AE	143, 144	4AJ	106	7KG	152,153
3AH	142, 144, 145	4AV	137	7KM	108,109
3AY	142	4AX	137	7KT	17, 109
3KA	102-103	4EP	106	7LF	17
3KC	94	4EU	106	7PA	151
3KD	98-101	4RB	105-106	7PV	139
3KL	102	4RX	106	7SJ	149
3KX	102-103			7SR	148
3LF	112,113			7XG	151
3LD	110-111			7XS	150
3NA3	19, 104				
3NA6	19	5		8	
3NE	20	52..	107	8GB	18
3NH	19	5SB	21	8GK	18
3NP	104,173	5SC	21	8US	44
3NW	10	5SD	14, 15	8WD	134-135
3NX	18	5SE	9		
3RA	37, 41, 43, 45	5SF	21	B	
3RB	39, 40	5SG	9	B44	107
3RE	41	5SH	21		
3RF	52, 53	5SL6	4, 5	L	
3RH	25, 32, 36	5SM	12-13	LZS	141
3RK	48-50	5SP	1-3, 6-7	LZX	141
3RM1	125	5SQ	1-3		
3RN	140	5ST1	8	P	
3RP	138	5ST2	8	P1V	150
3RS	136, 140	5ST3	8		
3RT	22,23,29,30,35-37,106	5SU	13		
		5SV4	12		
3RU	26, 40	5SV8	76		
3RX9	49	5SW	12		
3RV	24,25,42,43	5SY4	6, 7		
3RW	51,52	5SY5	8		
3SB1	115-117,122	5TE	11, 17		
3SB2	122	5TG	11		
3SB3	114,118-121,128,129	5TT39	16		
3SE2	129	5TT4	11		
3SE5	126,127,129,131-133	5TT5	16		
3SE6	126				
3SE7	130	6			
3SK1	124	6GK	49		
3SX1	115,119,121,127	6SE	146		
3TF2	31	6SL	146-147		
3TF4	28,30				
3TF5	28				
3TF6	28				
3TG	31				
3TH2, 3TH4	32				
3TK	28				
3TK28	123				
3TL	145				
3TX	33,34,136				
3TY	33,34				
3UA5	38,39				
3UA6	39				
3UA7	31				
3UF	46,47				
3UG	76,139				
3UL	76				
3UW	39				
3VA	54-65				
3VL	66-75,93,95,171				
3VT	77-85,93,95				
3WL	91-93,95,109,169				
3WX	93				
3WT	93,95-97,171				
3ZS	47				
3ZY	125				

SIEMENS

Yeni

Esnek, basit ve ekonomik: SIRIUS 3SK1 Emniyet Röleleri

Safety Integrated

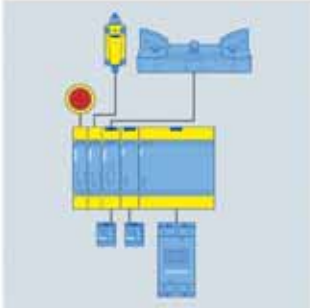

Emniyet sistemlerinin daha kolay ve hızlı devreye alınmasını amaçlayan SIRIUS 3SK1 Emniyet Röleleri, Basic ve Advance olarak iki ana modelden oluşmaktadır.

Basic modeli, temel emniyet fonksiyonlarınızı gerçekleştirir, inovatif bağlantı yapısı ve kompakt boyutlarıyla bir emniyet rölesinden çok daha fazlasını sunar. Advance ana modüle giriş ve çıkışlar, raya monte

edilebilir konektörler ile, hızlı ve kolay bir şekilde artırılabilir.

SIRIUS 3SK1 programlama yapmak istemeyen kullanıcılar için ekonomik, modüler ve esnek çözümler sunmaktadır. Ürün, Acil Durdurma, Işık Perdesi, Çift-El Kontrol, Kapı Emniyeti ya da Alan Tarayıcısı gibi bir çok emniyet uygulamasında kullanılabilir.

siemens.com/safety-relays

SIEMENS



3AH4 Vakum Kesici

40,5 kV 'a kadar sık açma-kapama gerektiren yerlerde kullanıma uygun vakum kesici

40,5 kV'a kadar olan 3AH4 tip Vakum Kesici, yüksek sayıda açma-kapamaya göre tasarlanmıştır. Örneğin, ark ocaklarının çalışması günde 100'den fazla açma-kapama gerektirir. IEC Standardına göre E2/M2/C2 sınıfı olup, 120,000 açma-kapama ömrüne sahiptir. Her 10,000 açma-kapama ardından çalışma mekanizmalarının greslenmesi (yağlanması) ve her 30,000

açma-kapama ardından da vakum tüplerinin değiştirilmesiyle minimum bakım gerektiren 3AH4 Vakum Kesiciler yoğun mekanik zorluklar altında çalışma ömrü boyunca güvenilir performansını korur. Bu ürünün bakım hizmetleri 3AH4 Vakum Kesici Bakım Merkezi'mizde verilmektedir.

siemens.com.tr/3AH4

SIEMENS



SIRIUS yeni nesil ürünlerle herşey çok hızlı ve çok pratik

Endüstri için çözümler

Answers for Industry.

SIEMENS



Totally Integrated Power – SENTRON

3VA Kompakt Tip Şalterler

Sizin ihtiyaçlarınız dikkate alınarak tasarlanmış eksiksiz bir sistem.

Mühendislik sürecine destek olur
İyi tasarlanmış ve yüksek esnekliğe sahip 3VA kompakt tip şalterler, enerji dağıtım sistemlerinde, mühendislikten günlük işleme kadar her adımda en etkin desteği sağlar.

Çözümler sağlar
Geniş ürün yelpazesinden temel ürünler (şalter ve aksesuarlar) seçilir ve kompakt şalterlerin konfigürasyonu tamamen sizin ihtiyaçlarınıza yönelik yapılır.

Çalışma saatlerini düşürür
Kapsamlı Bilgisayar Destekli Teknoloji (CAx) verileri sayesinde mühendislik ve planlama sürelerinizi düşürebilirsiniz.

Şeffaflığı artırır
Sisteminizde yüksek seviyede şeffaflık sağlar ve tüm enerji verilerinizi kaydeder.

Sistem devamlılığını sağlar
Tam seçicilik ve selektif çalışma konsepti sayesinde tasarruf ederken, sisteminizin devamlılığını, güvenliğini ve korunmasını garanti eder.

Daha fazla bilgi için QR kodunu okutun.



www.siemens.com/3VA